



テレビを見るための準備

本製品では、テレビを見ることができます。
テレビを見るためには次のような準備作業が必要です。

ちゃんとできたら
「Check!」に「✓」
を入れてね

① B-CASカードをセットする

参照 B-CASカードのセット方法
⇨『dynabookガイド (取扱説明書)』
の3章を参照してください。

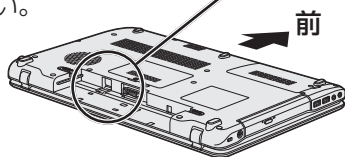

金色の面が上、
角が欠けてる方が手前

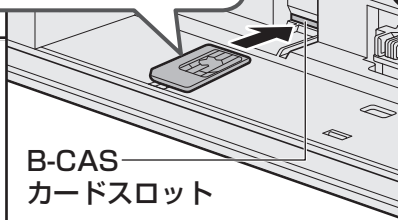

Check!



② テレビアンテナを接続する

参照 テレビアンテナの接続方法
⇨『パソコンで見るマニュアル』
の [映像と音楽] - [テレビ
アンテナを接続する] を参照
してください。
*『パソコンで見るマニュアル』の
起動方法は本紙3ページを参照
してください。

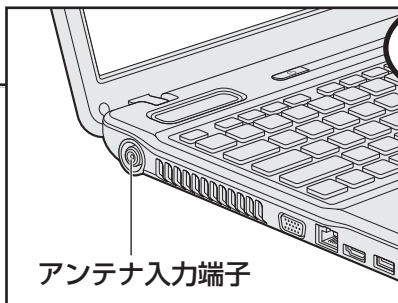

Check!



③ リモコンに電池をセットする

参照 電池のセット方法 ⇨『パソコンで見るマニ
ュアル』の [映像と音楽] - [乾電池の取り付け/取
りはずし] を参照してください。
*『パソコンで見るマニュアル』の起動方法は本紙3ページを
参照してください。

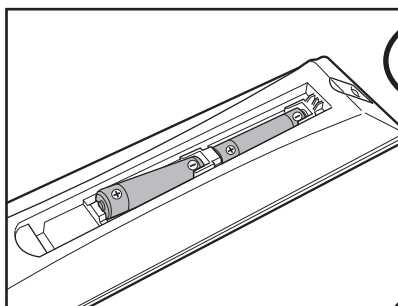

Check!



Check!



④ チャンネル設定をする ⇨ 次ページを参照



チャンネル設定の方法

チャンネル設定は、「Qosmio AV Center (コスミオ エーブイ センター)」というアプリケーションを使って行います。

① デスクトップ上の [Qosmio AV Center] アイコン () をダブルクリックする

「Qosmio AV Center」のホーム画面が表示されます。

② [設定] をクリックする



[設定] 画面が表示されます。

③ [地域チャンネル設定] をクリックし、[チャンネルスキャン] をクリックする

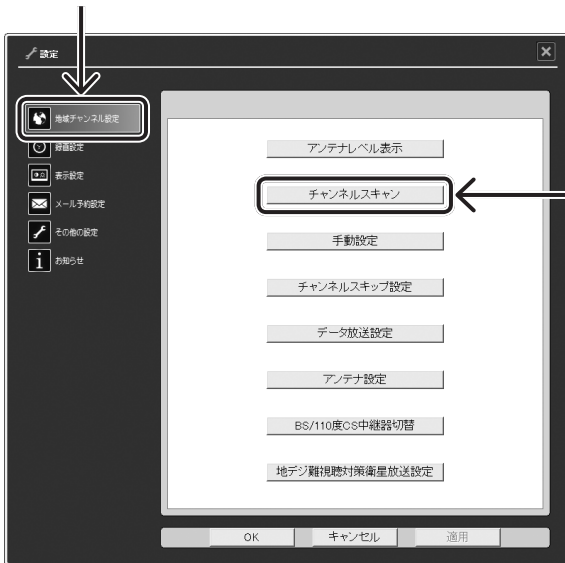

* 以降は画面に従って操作してください。操作の詳細は『パソコンで見るマニュアル』の「映像と音楽」 - 「チャンネル設定をする」を参照してください。

参照 『パソコンで見るマニュアル』の起動方法は次ページを参照してください。



『パソコンで見るマニュアル』紹介

エコだねー

本製品の説明書は、ほとんどがパソコンの中に入っているの
画面に表示させて読むことができます。

画面で読める説明書は、『パソコンで見るマニュアル』という名前です。



画面上にある「パソコンで
見るマニュアル」アイコン
をダブルクリック



マニュアル起動!

パソコンで見る マニュアル

起動すると、「はじめに」
という画面でもくじが
表示されます。

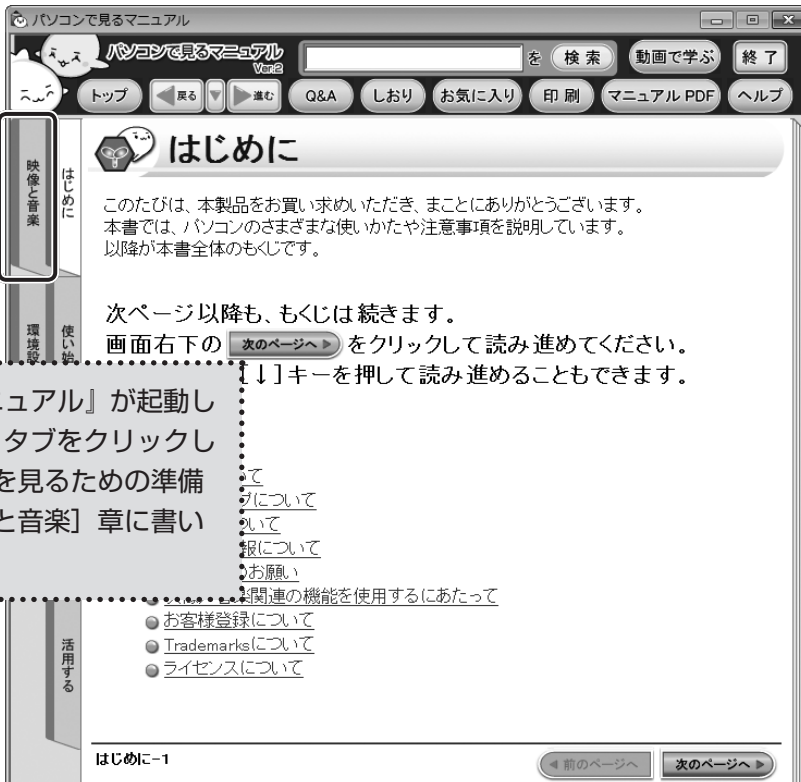

『パソコンで見るマニュアル』が起動したら、[映像と音楽] タブをクリックしてください。テレビを見るための準備操作は、この [映像と音楽] 章に書いてあります。

- [お客様登録について](#)
- [Trademarksについて](#)
- [ライセンスについて](#)

(表示例)

[映像と音楽] タブをクリックしたら ➡ 次ページへ



映像と音楽

本章では、テレビを見る準備、映像編集の方法、音楽CD/DVDの視聴やデジタルカメラで撮った写真の活用など、パソコンで映像・音楽を楽しむ方法を説明しています。ホームネットワークやレグザリンクなど、他のAV機器と連動する使いかたも紹介しています。以降が本章のもくじです。

● テレビを見る

● TVチューナー搭載モデルのみ

● Qosmio AV Centerとは

- Qosmio AV Centerのヘルプの起動方法
- デジタル放送について

● テレビアンテナを接続する

- CATV(ケーブルテレビ)をご利用のお客様へ
- アンテナケーブルの接続

● リモコンを使うには

- 乾電池の取り付け方/取りはずし

● チャンネル設定をする

[映像と音楽] タブをクリックすると、
[映像と音楽] 章のもくじが表示されます。
読みたい項目をクリックしてください。

(表示例)



リモコン図

付属のリモコンのボタンは、次のようになっています。

各ボタンの操作は、『パソコンで見るマニュアル』の[映像と音楽]の[付録]を参照してください。

● 上部

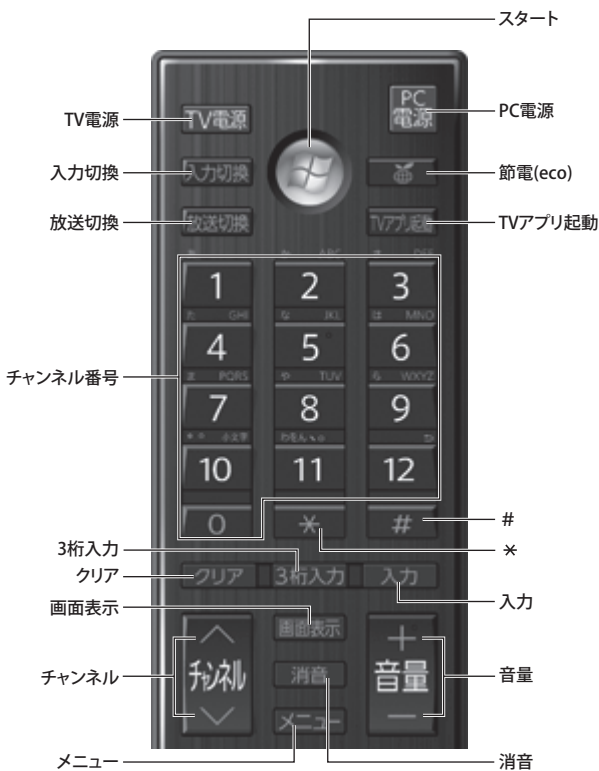

● 下部

