



## テレビを見るための準備

本製品では、テレビを見ることができます。  
テレビを見るためには次のような準備作業が必要です。

ちゃんとできたら  
「Check!」に「✓」  
を入れてね



### ① B-CASカードをセットする

今スグTV搭載モデルで今スグTVを見る場合は、B-CASカードスロットBにセットしてください。

**参照**▶ B-CASカードのセット方法  
⇨『dynabookガイド(取扱説明書)』の3章を参照してください。

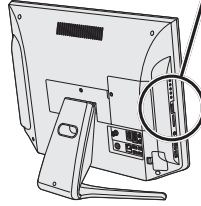

Check!



\* パソコン本体の形状は、ご購入のモデルによって異なります。

### ② テレビアンテナを接続する

**参照**▶ テレビアンテナの接続方法  
⇨『パソコンで見るマニュアル』の「映像と音楽」 - 「テレビアンテナを接続する」を参照してください。

\*『パソコンで見るマニュアル』の起動方法は本紙3ページを参照してください。

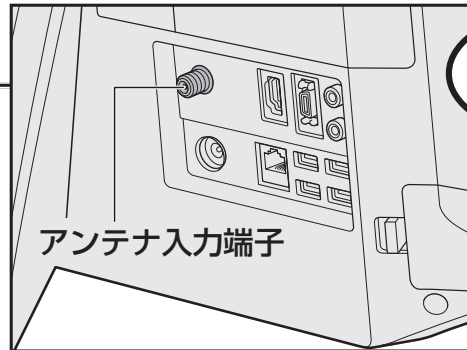
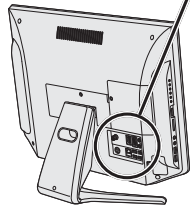

Check!



\* パソコン本体の形状は、ご購入のモデルによって異なります。

### ③ リモコンに電池をセットする

**参照**▶ 電池のセット方法 ⇨『パソコンで見るマニュアル』の「映像と音楽」 - 「乾電池の取り付け/取りはずし」を参照してください。

\*『パソコンで見るマニュアル』の起動方法は本紙3ページを参照してください。

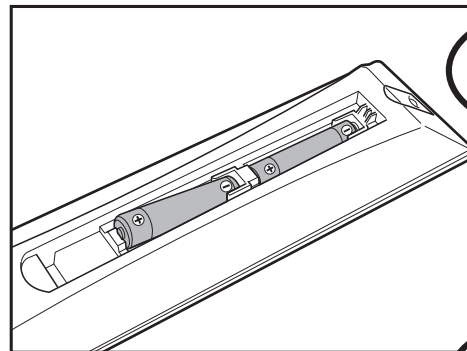

Check!



Check!



### ④ チャンネル設定をする ⇨ 次ページを参照



# チャンネル設定の方法

チャンネル設定は、「Qosmio AV Center (コスミオ エーブイ センター)」というアプリケーションを使って行います。

## ① デスクトップ上の [Qosmio AV Center] アイコン ( ) をダブルクリックする

今スグTV搭載モデルで今スグTVを見る場合は、『dynabookガイド 3章』を参照してチャンネル設定を行ってください。

「Qosmio AV Center」のホーム画面が表示されます。

## ② [設定] をクリックする

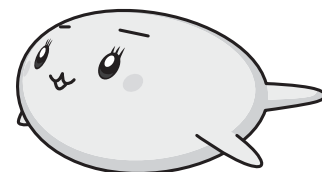

(表示例)

メッセージが表示された場合は、内容を確認し、[OK] ボタンをクリックしてください。  
[設定] 画面が表示されます。

## ③ [地域チャンネル設定] をクリックし、[チャンネルスキャン] をクリックする

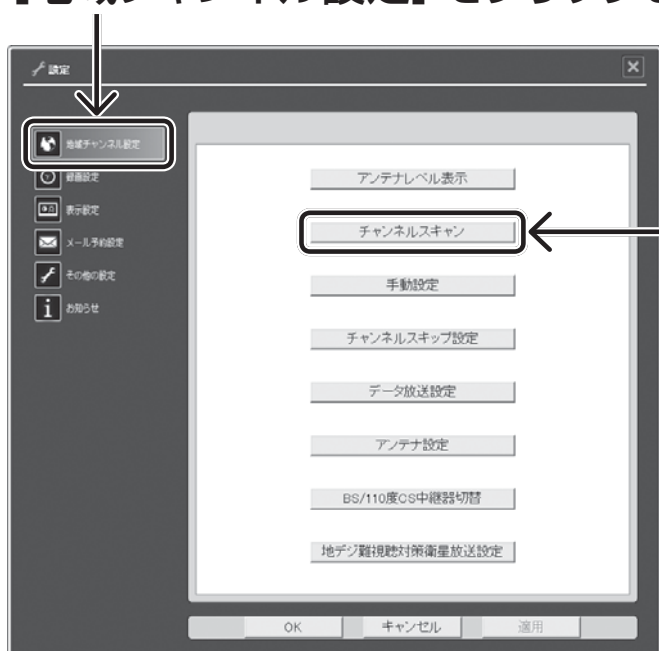

\* 以降は画面に従って操作してください。  
操作の詳細は『パソコンで見るマニュアル』の [映像と音楽] - [チャンネル設定をする] を参照してください。

**参照** 『パソコンで見るマニュアル』の起動方法は次ページを参照してください。

(表示例)



## 『パソコンで見るマニュアル』紹介

本製品の説明書は、ほとんどがパソコンの中に入っているのので、画面に表示させて読むことができます。  
画面で読める説明書は、『パソコンで見るマニュアル』という名前です。

エコだねー

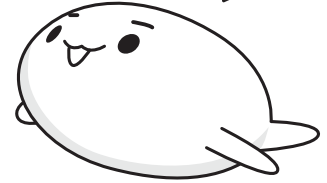

画面上にある「パソコンで見るマニュアル」アイコンをダブルクリック



マニュアル起動!



起動すると、「はじめに」という画面でもくじが表示されます。

はじめに

このたびは、本製品をお買い求めいただき、まことにありがとうございます。本書では、パソコンのさまざまな使いかたや注意事項を説明しています。以降が本書全体のもくじです。

次ページ以降も、もくじは続きます。画面右下の [次ページへ](#) をクリックして読み進めてください。  
[↓] キーを押して読み進めることもできます。

映像と音楽

活用する

はじめに-1

◀ 前のページへ 次ページへ ▶

(表示例)

**『映像と音楽』タブをクリックしたら ➡ 次ページへ**

## 映像と音楽

本章では、テレビを見る準備、映像編集の方法、音楽CD/DVDの視聴やデジタルカメラで撮った写真の活用など、パソコンで映像・音楽を楽しむ方法を説明しています。ホームネットワークやレガザリンクなど、他のAV機器と連動する使いかたも紹介しています。以降が本章のもくじです。

- **テレビを見る**
  - \*TVチューナー搭載モデルのみ
  - **Qosmio AV Centerとは**
    - Qosmio AV Centerのヘルプの起動方法
    - デジタル放送について
  - **テレビアンテナを接続する**
    - CATV(ケーブルテレビ)をご利用のお客様へ
    - アンテナケーブルの接続
  - **リモコンを使うには**
    - 乾電池の取り付け/取りはずし
  - **チャンネル設定をする**

[映像と音楽] タブをクリックすると、[映像と音楽] 章のもくじが表示されます。読みたい項目をクリックしてください。

(表示例)

## リモコン図

付属のリモコンのボタンは、次のようになっています。各ボタンの操作は、『パソコンで見るマニュアル』の[映像と音楽]の[付録]を参照してください。

### ● 上部

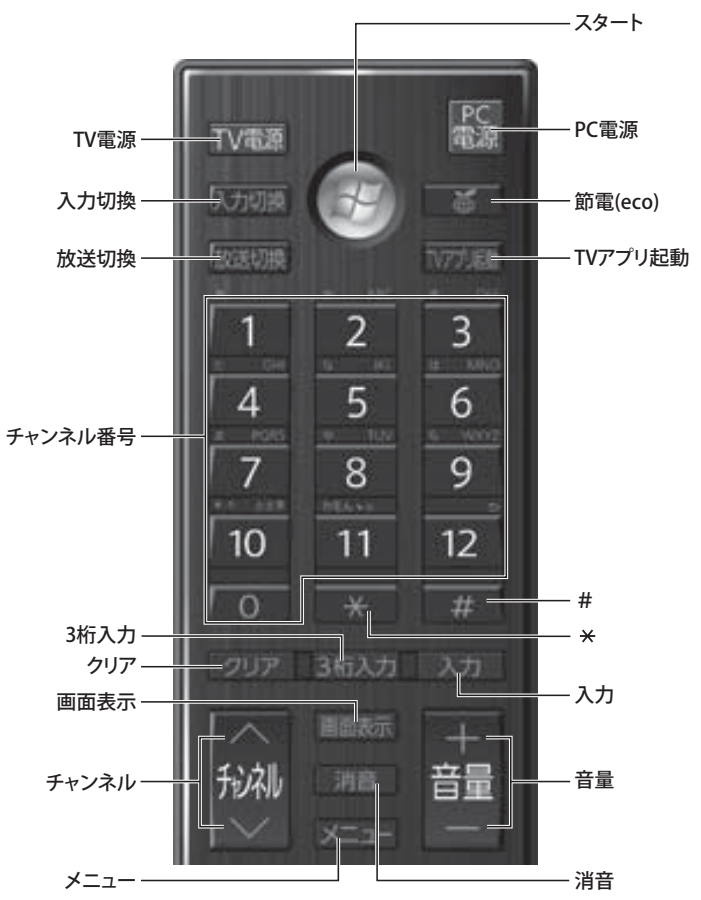

### ● 下部

