

# dynabookガイド (取扱説明書)

1章 パソコンの準備	13
2章 インターネットを快適に利用するために ーウイルスチェック/セキュリティ対策ー	69
3章 パソコンの使用環境を整えよう	81
4章 買ったときの状態に戻すには ーリカバリーー	99
5章 困ったときは	125

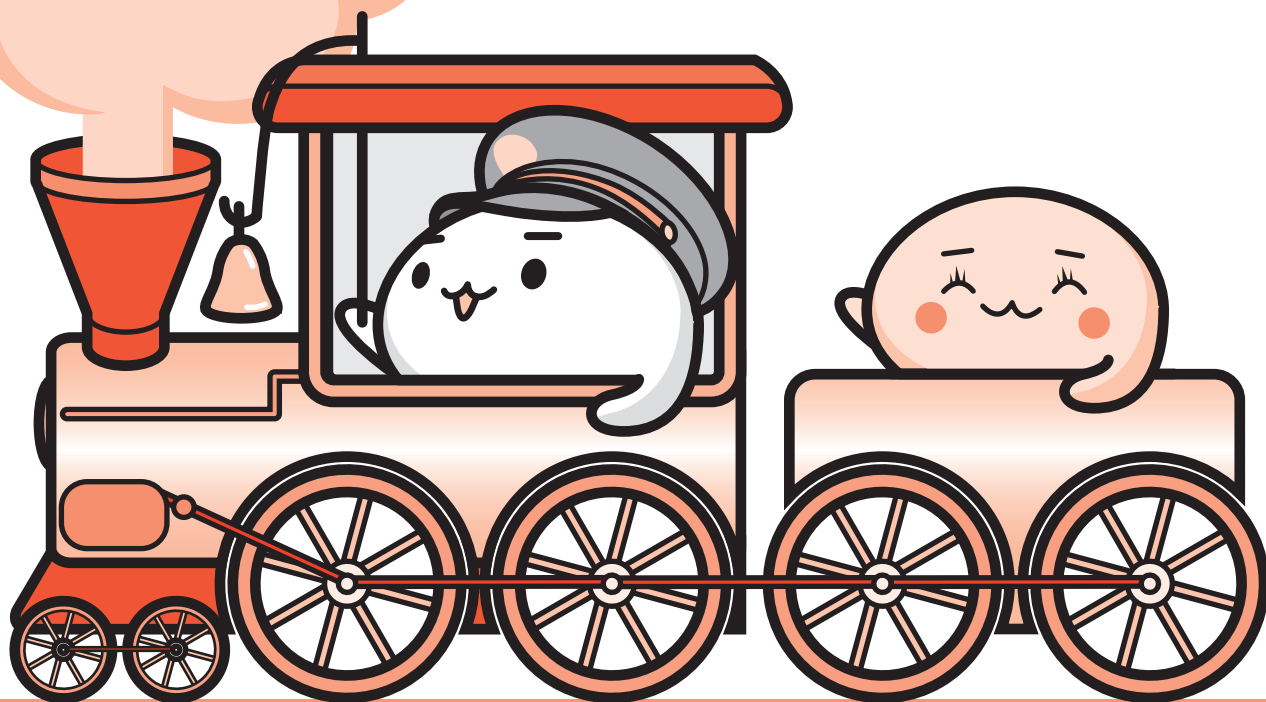

東芝プレイスは、dynabookをお使いのみなさまのための活用応援サイトです。

dynabookを幅広く活用していただくために、インターネットを使ってできるさまざまなことを用途別に分類した各種プレイス（場所）をご用意しています。



### Support Place

#### サポートプレイス

dynabookを使用していて困ったときに役立つ情報や、さまざまなサポートサービスを提供しています。



### Accessory Place

#### アクセサリプレイス

dynabookのオプション製品や使いかたが広がる周辺機器などを紹介しています。



### App Place

#### アッププレイス

ダウンロードしてすぐに使える、便利なアプリケーションソフトを紹介しています。



### Book Place

#### ブックプレイス

話題の新刊やコミック、雑誌などの電子書籍を紹介しています。



### Video Place

#### ビデオプレイス

話題の映画やドラマ、アニメなどのビデオを紹介しています。



### Game Place

#### ゲームプレイス

気軽に楽しめるゲームを紹介しています。



### Music Place

#### ミュージックプレイス

高音質で楽しめるさまざまなジャンルの音楽を紹介しています。



### Shopping Place

#### ショッピングプレイス

ファッション、美容、グルメ、旅行など、生活に役立つサイトを紹介しています。

東芝プレイスはこちら  
<http://toshibaplaces.jp>



もくじ.....	1
はじめに.....	5

## 1章 パソコンの準備..... 13

<b>1</b> 使う前に確認する.....	14
<b>2</b> 各部の名称 - 外観図 -.....	16
<b>1</b> 前面図.....	16
<b>2</b> 背面図.....	18
<b>3</b> ワイヤレスマウス.....	21
<b>4</b> ワイヤレスキーボード.....	22
<b>3</b> ポインターを動かす／文字キーを使う - マウスとキーボード -.....	23
<b>1</b> マウスとキーボードの準備.....	23
<b>2</b> マウスの使いかた.....	29
<b>3</b> キーボードの文字キーの使いかた.....	31
<b>4</b> Windows を使えるようにする.....	32
<b>1</b> Windows セットアップ.....	32
<b>5</b> Windows 8 について.....	52
<b>1</b> 画面の切り替えについて.....	52
<b>2</b> チャームとアプリケーションの切り替えについて.....	53
<b>6</b> 電源を切る／入れる.....	57
<b>1</b> 電源を切る.....	57
<b>2</b> 電源を入れる.....	60
<b>7</b> マニュアルで見るパソコンの使いかた.....	63
<b>1</b> 冊子マニュアル.....	63
<b>2</b> パソコンの画面で見るマニュアル.....	64

## 2章 インターネットを快適に利用するために -ウイルスチェック/セキュリティ対策- ... 69

<b>1</b>	インターネットを使うには .....	70
<b>1</b>	有線LANで接続する .....	71
<b>2</b>	無線LANで接続する .....	73
<b>3</b>	メールを使用するために .....	74
<b>2</b>	ウイルス感染や不正アクセスを防ぐには -ウイルス・インターネットセキュリティ- .....	75
<b>1</b>	コンピューターウイルス対策 .....	75
<b>2</b>	インターネットをより安全に楽しむために .....	76
<b>3</b>	ウイルスバスターによるウイルス対策 .....	77
<b>3</b>	有害サイトの閲覧（アクセス）を制限する .....	79

## 3章 パソコンの使用環境を整えよう..... 81

<b>1</b>	周辺機器を使う前に .....	82
<b>2</b>	テレビを見るための準備 .....	83
<b>1</b>	B-CASカードについて .....	83
<b>2</b>	B-CASカードのセットと取りはずし .....	84
<b>3</b>	アンテナケーブルの接続 .....	87
<b>3</b>	簡単に起動してテレビを見るには .....	89
<b>1</b>	今スグTVでテレビを見る準備 .....	89
<b>2</b>	チャンネル設定をする .....	90
<b>3</b>	今スグTVを使う .....	91
<b>4</b>	メモリを増設する .....	92
<b>5</b>	時計用電池について .....	98

## 4章 買ったときの状態に戻すには -リカバリー- ..... 99

- 1** バックアップをとる (Windowsが起動しないとき) ..... 100
  - 1** 東芝ファイルレスキューについて ..... 100
- 2** パソコンを初期状態に戻すために -リカバリーとは- ..... 109
  - 1** パソコンを初期状態に戻す前に確認すること ..... 110
  - 2** パソコンを初期状態に戻す (リカバリー) 流れ ..... 111
  - 3** パソコンを初期状態に戻す前にしておくこと ..... 112
- 3** パソコンを初期状態に戻す -リカバリー- ..... 114
  - 1** いくつかある初期状態に戻す方法 ..... 114
  - 2** ハードディスクドライブからパソコンを初期状態に戻す ..... 114
  - 3** リカバリーメディアからパソコンを初期状態に戻す ..... 116
- 4** パソコンを初期状態に戻したあとは ..... 121
  - 1** バックアップしておいたデータを復元する ..... 122
- 5** プレインストールのアプリケーションを再インストールする ..... 123

## 5章 困ったときは ..... 125

- 1** トラブルを解消するまでの流れ ..... 126
- 2** Q&A集 ..... 128
  - 1** 電源を入れるとき/切るとき ..... 130
  - 2** 画面/表示 ..... 132
  - 3** システム/ハードディスク ..... 133
  - 4** キーボード ..... 134
  - 5** マウス ..... 135
  - 6** メッセージ ..... 137
  - 7** その他 ..... 139
- 3** 捨てるとき/人に譲るとき ..... 141
- 4** お問い合わせ先 - OS/アプリケーション - ..... 147
  - 1** OSのお問い合わせ先 ..... 147
  - 2** アプリケーションのお問い合わせ先 ..... 148

- 1** ご使用にあたってのお願い ..... 154
- 2** 技術基準適合について ..... 160
- 3** 無線LAN/Bluetoothについて ..... 161
- 4** ワイヤレスマウスの仕様について..... 174
- 5** TVチューナーの仕様について..... 175
- 6** 今スグTVでのリモコン操作一覧..... 176
  
- さくいん ..... 177
  
- リカバリーチェックシート..... 180
  - 1** パソコンを初期状態に戻す前に確認すること..... 180
  - 2** パソコンを初期状態に戻す前にしておくこと..... 180
  - 3** パソコンを初期状態に戻す流れ..... 180

# はじめに

このたびは、本製品をお買い求めいただき、まことにありがとうございます。

本製品を安全に正しく使うために重要な事項が、付属の冊子『安心してお使いいただくために』に記載されています。必ずお読みになり、正しくお使いください。





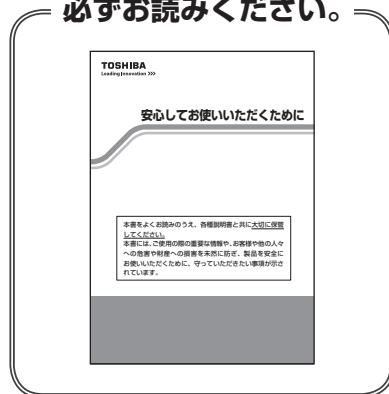

本書や『安心してお使いいただくために』は、お読みになったあと、いつでも見られるようにお手元に大切に保管してください。

本書は、次の決まりに従って書かれています。

必ずお読みください。



## 1 記号の意味

 <b>危険</b>	“取り扱いを誤った場合、使用者が死亡または重傷（*1）を負うことがあり、その切迫の度合いが高いこと”を示します。
 <b>警告</b>	“取り扱いを誤った場合、使用者が死亡または重傷（*1）を負うことが想定されること”を示します。
 <b>注意</b>	“取り扱いを誤った場合、使用者が傷害（*2）を負うことが想定されるか、または物的損害（*3）の発生が想定されること”を示します。
 <b>お願い</b>	データの消失や、故障、性能低下を起こさないために守ってほしい内容、仕様や機能に関して知っておいてほしい内容を示します。
 <b>メモ</b>	知っているると便利な内容を示します。
 <b>役立つ操作集</b>	知っているると役に立つ操作を示します。
 <b>参照</b>	参照先を示します。 <ul style="list-style-type: none"><li>● 本書内への参照の場合…「 」</li><li>● ほかのマニュアルへの参照の場合…『 』</li></ul>

\*1 重傷とは、失明やけが、やけど（高温・低温）、感電、骨折、中毒などで、後遺症が残るものおよび治療に入院・長期の通院を要するものをさします。

\*2 傷害とは、治療に入院・長期の通院を要さない、けが、やけど（高温・低温）、感電などをさします。

\*3 物的損害とは、家屋・家財および家畜・ペットなどにかかわる拡大損害をさします。

## 2 用語について

本書では、次のように定義します。

### システム

特に説明がない場合は、使用しているオペレーティングシステム（OS）を示します。本製品のシステムはWindows 8です。

### アプリケーションまたはアプリケーションソフト

アプリケーションソフトウェアを示します。

### WindowsまたはWindows 8

Windows 8を示します。

### MS-IME

Microsoft® Office IME 2010、またはMicrosoft® IMEを示します。

### パソコンで見るマニュアル

パソコン上で見ることのできる、電子マニュアル『パソコンで見るマニュアル』を示します。スタート画面の [デスクトップ] をクリックし、[パソコンで見るマニュアル] アイコン (  ) をダブルクリックして起動します。

### ドライブ

ブルーレイディスクドライブまたはDVDスーパーマルチドライブを示します。

### D732シリーズ

製品名が「dynabook REGZA PC D732」から始まるモデルを示します。

### D712シリーズ

製品名が「dynabook REGZA PC D712」から始まるモデルを示します。

### Office搭載モデル

Microsoft® Office Personal 2010またはMicrosoft® Office Home and Business 2010をプレインストールしているモデルを示します。

### 3波ダブル対応モデル

地上デジタル放送、BSデジタル放送、110度CSデジタル放送に対応のTVチューナーを2つ搭載しているモデルを示します。

### 地上波放送対応モデル

地上デジタル放送対応のTVチューナーを1つ搭載しているモデルを示します。

### 今スグTV搭載モデル

電源OFFからでもすぐにテレビを見ることが出来る「今スグTV」を搭載しているモデルを示します。

### Bluetooth機能搭載モデル

Bluetooth機能を搭載しているモデルを示します。

ご購入のモデルのシリーズ名、モデル名、仕様については、『dynabook \*\*\*\* (お使いの機種名) シリーズをお使いのかたへ』を参照してください。



### 3 記載について

- 記載内容には、一部のモデルにのみ該当する項目があります。その場合は、「用語について」のモデル分けに準じて、「\*\*\*\*モデルの場合」や「\*\*\*\*シリーズのみ」などのように注記します。
- インターネット接続については、ブロードバンド接続を前提に説明しています。
- アプリケーションについては、本製品にプレインストールまたは本体のハードディスクや付属のCD/DVDからインストールしたバージョンを使用することを前提に説明しています。
- 本書では、コントロールパネルの操作方法について、表示方法を「カテゴリ」に設定していることを前提に説明しています。

画面右上の「表示方法」が「大きいアイコン」または「小さいアイコン」になっている場合は、「カテゴリ」に切り替えてから操作説明を確認してください。



(表示例)

- 本書に記載している画面やイラストは一部省略したり、実際の表示とは異なる場合があります。
- 本書は、語尾をのばすカタカナ語の表記において、語尾に長音（ー）を適用しています。画面の表示と異なる場合がありますが、読み替えてご使用ください。

## 4 Trademarks

- Microsoft、Windows、Windows Media、Aero、Excel、MSN、OneNote、Outlook、PowerPoint、SkyDriveは、米国Microsoft Corporationの米国およびその他の国における登録商標または商標です。  
その他記載されている会社名および製品名は各社の商標または登録商標です。  
Microsoft® PowerPoint® 2010 楽しもう フォトウィザードは、Microsoft .NET Frameworkを使用して構築されています。
- Windowsの正式名称は、Microsoft Windows Operating Systemです。
- Intel、インテル、インテルCoreは、アメリカ合衆国およびその他の国におけるIntel Corporationまたはその子会社の商標、または登録商標です。
- ATOKは、株式会社ジャストシステムの登録商標です。
- ATOKは、株式会社ジャストシステムの著作物であり、著作権、その他の権利は株式会社ジャストシステムおよび各権利者に帰属します。
- Blu-ray Disc™ (ブルーレイディスク)、Blu-ray™ (ブルーレイ)、BDXL™及び関連ロゴはブルーレイディスク アソシエーションの商標です。
- MagicGate、マジックゲートメモリースティック、メモリースティック、メモリースティックロゴ、"Open MG" および "Open MG" ロゴはソニー株式会社の登録商標または商標です。
- SDロゴは商標です。(  )
- HDMI、HDMI High-Definition Multimedia InterfaceおよびHDMIロゴは、HDMI Licensing LLCの登録商標または商標です。
- Fast Ethernet、Ethernetは富士ゼロックス株式会社の商標または登録商標です。
- おたすけナビは、株式会社東芝の登録商標または商標です。
- Adobe、Adobe ReaderはAdobe Systems Incorporated (アドビシステムズ社) の米国ならびに他の国における商標ならびに登録商標です。
- Corel、Corelロゴ、Corel VideoStudio、Roxio、Roxioロゴ、Roxio Creatorは、Corel Corporationおよびその関連会社の商標または登録商標です。
- TRENDMICRO、ウイルスバスターおよびウイルスバスタークラウドは、トレンドマイクロ株式会社の登録商標です。
- 「PC引越ナビ」は、東芝パソコンシステム株式会社の商標です。
- デジブックは株式会社ルクレの登録商標です。
- デジタルアーツ/DIGITAL ARTS、ZBRAIN、アイフィルター/i-フィルターはデジタルアーツ株式会社の登録商標です。
- LoiLoScopeは、株式会社LoiLoの著作物であり、著作権、その他の権利は株式会社LoiLo及び各権利者に帰属します。
- Bluetoothは、その商標権者が所有しており、東芝はライセンスに基づき使用しています。
- “sMedio” 及び “sMedio TrueLink+” は株式会社sMedioの商標及び登録商標です。
- CyberLink及びMediaShowはCyberLink Corporationの商標または登録商標です。
- 「music.jp」は株式会社エムティーアイの登録商標です。

本書に掲載の商品の名称やロゴは、それぞれ各社が商標および登録商標として使用している場合があります。

## 5 プロセッサ (CPU) に関するご注意

本製品に使われているプロセッサ (CPU) の処理能力は次のような条件によって違いが現れます。

- 周辺機器を接続して本製品を使用する場合
- マルチメディアゲームや特殊効果を含む映像を本製品にてお楽しみの場合
- 本製品を通常の電話回線、もしくは低速度のネットワークに接続して使用する場合
- 複雑な造形に使用するソフト (たとえば、運用に高性能コンピューターが必要に設計されているデザイン用アプリケーションソフト) を本製品上で使用する場合
- 気圧が低い高所にて本製品を使用する場合  
目安として、標高 1,000メートル (3,280フィート) 以上をお考えください。
- 目安として、気温 5~30℃ (高所の場合 25℃) の範囲を超えるような外気温の状態では本製品を使用する場合

本製品のハードウェア構成に変更が生じる場合、CPUの処理能力が実際には仕様と異なる場合があります。

また、ある状況下においては、本製品は自動的にシャットダウンする場合があります。

これは、当社が推奨する設定、使用環境の範囲を超えた状態で本製品が使用された場合、お客様のデータの喪失、破損、本製品自体に対する損害の危険を減らすための通常の保護機能です。なお、このようにデータの喪失、破損の危険がありますので、必ず定期的にデータを外部記録機器にて保存してください。また、プロセッサが最適の処理能力を発揮するよう、当社が推奨する状態にて本製品をご使用ください。

### ■ 64ビットプロセッサに関する注意

64ビット対応プロセッサは、64ビットまたは32ビットで動作するように最適化されています。64ビット対応プロセッサは以下の条件をすべて満たす場合に64ビットで動作します。

- 64ビット対応のOS (オペレーティングシステム) がインストールされている
- 64ビット対応のCPU/チップセットが搭載されている
- 64ビット対応のBIOSが搭載されている
- 64ビット対応のデバイスドライバーがインストールされている
- 64ビット対応のアプリケーションがインストールされている

特定のデバイスドライバーおよびアプリケーションは64ビットプロセッサ上で正常に動作しない場合があります。

プレインストールされているOSが、64ビット対応と明示されていない場合、32ビット対応のOSがプレインストールされています。

このほかの使用制限事項につきましては各種説明書をお読みください。また、詳細な情報については東芝PCあんしんサポートにお問い合わせください。

## 6 著作権について

音楽、映像、コンピューター・プログラム、データベースなどは著作権法により、その著作権者および著作権者の権利が保護されています。こうした著作物を複製することは、個人的にまたは家庭内で使用する目的でのみ行うことができます。上記の目的を超えて、権利者の了解なくこれを複製（データ形式の変換を含む）、改変、複製物の譲渡、ネットワーク上での配信などを行うと、「著作権侵害」「著作者人格権侵害」として損害賠償の請求や刑事処罰を受けることがあります。本製品を使用して複製などをする場合には、著作権法を遵守のうえ、適切な使用を心がけてください。

## 7 リリース情報について

「リリース情報」には、本製品を使用するうえでの注意事項などが記述されています。必ずお読みください。次の操作を行うと表示されます。

- ① スタート画面の [デスクトップ] をクリックする  
デスクトップ画面が表示されます。
- ② [デスクトップアプリメニュー] アイコン (  ) をダブルクリックする  
「東芝デスクトップアプリメニュー」が起動します。
- ③ [すべてのアプリ] → [はじめに] → [リリース情報] をクリックする

## 8 お願い

- 本体のハードディスクにインストールされている、または付属のCD/DVDからインストールしたシステム (OS)、アプリケーション以外をインストールした場合の動作保証はできません。
- Windows 標準のシステムツール以外の方法で、パーティションを変更・削除・追加しないでください。ソフトウェアの領域を壊すおそれがあります。
- 本体のハードディスクにインストールされている、または付属のCD/DVDからインストールしたシステム (OS)、アプリケーションは、本製品でのみ利用できます。
- 購入時に定められた条件以外で、製品およびソフトウェアの複製もしくはコピーをすることは禁じられています。取り扱いには注意してください。
- 本製品の画像データは、本製品上で壁紙に使用する以外の用途を禁じます。
- パスワードを設定した場合は、忘れたときのために必ずパスワードを控えておいてください。パスワードを忘れてしまって、パスワードを解除できなくなった場合は、使用している機種 (型番) を確認後、東芝PCあんしんサポートに連絡してください。有料にてパスワードを解除します。HDDパスワードを忘れてしまった場合は、ハードディスクドライブは永久に使用できなくなり、交換対応となります。この場合も有料です。またどちらの場合も、身分証明書 (お客様自身を確認できる物) の提示が必要となります。
- 本製品はセキュリティ対策のためのパスワードの設定や、無線LANの暗号化設定などの機能を備えていますが、完全なセキュリティ保護を保証するものではありません。セキュリティの問題の発生や、生じた損害に関し、当社はいっさいの責任を負いません。
- 本製品のセキュリティロック・スロットおよび接続するセキュリティーケーブルは盗難を抑止するためのものであり、万が一発生した盗難事故の被害について、当社はいっさいの責任を負いません。

- 「ウイルスバスター」を使用している場合、ウイルス定義ファイルなどは、新種のウイルスやワーム、スパイウェア、クラッキングなどからコンピューターを保護するためにも、常に最新の状態で使用する必要があります。本製品に用意されている「ウイルスバスター」は、インターネットに接続していると自動的に最新の状態に更新されますが、90日間の使用制限があります。90日を経過するとウイルスチェック機能を含めて、すべての機能がご使用できなくなります。  
ウイルスチェックが全く行われないう状態となりますので、必ず期限切れ前に有料の正規サービスへ登録するか、ほかのウイルスチェック／セキュリティ対策ソフトを導入してください。
- ご使用の際は必ず本書をはじめとする各種説明書と『ソフトウェアに関する注意事項』、Windowsのセットアップ時に表示されるライセンス条項およびエンドユーザー使用許諾契約書をお読みください。
- アプリケーション起動時に使用許諾書が表示された場合は、内容を確認し、同意してください。使用許諾書に同意しないと、アプリケーションを使用することはできません。一部のアプリケーションでは、一度使用許諾書に同意すると、以降起動時に使用許諾書が表示されなくなります。リカバリーを行った場合には再び使用許諾書が表示されます。
- 『東芝保証書』は、記入内容を確認のうえ、大切に保管してください。

本製品のお客様登録（ユーザー登録）をあらかじめ行っていただくようお願いしております。当社ホームページで登録できます。

**参照** ▶ お客様登録について『パソコンで見るマニュアル 基本編 2章 8 お客様登録の手続き』

## 9 [ユーザーアカウント制御] 画面について

操作の途中で [ユーザーアカウント制御] 画面が表示された場合は、そのメッセージを注意して読み、開始した操作の内容を確認してから、画面の指示に従って操作してください。パスワードの入力を求められた場合は、管理者アカウントのパスワードで認証を行ってください。

## 10 環境依存文字について

環境依存文字とは、入力した文字を漢字へ変換するときに表示される候補の右側に「環境依存」などと表示されるものです。

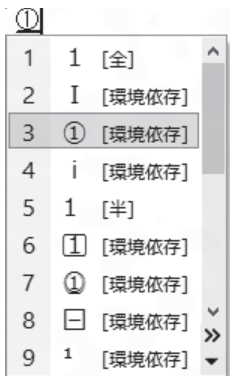

(表示例)

ユーザーアカウント名やフォルダー名に環境依存文字が含まれていると、ファイルの読み込みや保存などが正常に動作しないことがあります。

ファイル名やファイル内の文字列に環境依存文字が含まれていると、ファイル名が「?」などのように正しく表示されず、正常に動作しないことがあります。

また、アプリケーション上でファイルの編集集中に入力した文字列に環境依存文字が含まれていると、作成したファイル上で正しく表示されないことがあります。

このような場合には、環境依存文字を含まない文字列に変更してください。

CD/DVDなどの記録メディアにデータを書き込むときは、環境依存文字が含まれていないことをあらかじめ確認してから作業を行ってください。

## 11 テレビ番組の録画データについて

本製品で記録したテレビ番組の録画データは、高度な暗号化技術を使用しています。

次の作業を行った場合、暗号化技術により、録画データの再生はできなくなります。

大切な録画データは、「Qosmio AV Center」で、記録メディアにコピー／移動（ムーブ）してください。

### ● リカバリーを行った場合

リカバリーを行うと、パソコン本体の暗号化技術で使用している情報が変更されます。

本製品のハードディスク、もしくは外付けのハードディスクなどの記憶装置に録画した録画データは再生できなくなります。

### ● 録画データを、「Qosmio AV Center」のメディアへ書き出し機能以外の方法で、

ほかの記録装置や記録メディアにコピー／移動（ムーブ）した場合

### ● パソコン本体の故障により、修理を行って、ハードディスクなどの主な部品を交換した場合

# 1 章

## パソコンの準備

この章では、パソコンの置き場所、Windowsのセットアップ、電源の切りかた／入れかたなど、お買い上げいただいてから実際に使い始めるまでの準備と、本体各部の名前や基本的な使いかたについて説明しています。

また、本製品でご用意しているマニュアルについて説明しています。

1 使う前に確認する .....	14
2 各部の名称 -外観図- .....	16
3 ポインターを動かす／文字キーを使う -マウスとキーボード- .....	23
4 Windowsを使えるようにする .....	32
5 Windows 8について .....	52
6 電源を切る／入れる .....	57
7 マニュアルで見るパソコンの使いかた .....	63

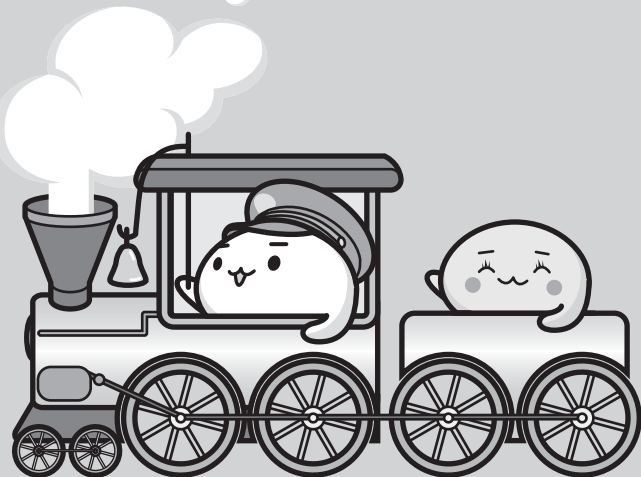

# 1

## 使う前に確認する

### 1 章

### パソコンの準備

#### 1 箱を開けたらまずはこれから

##### ■箱の中身の確認

『dynabook \*\*\*\*（お使いの機種名）シリーズをお使いのかたへ』を参照して、付属品がそろっているか、確認してください。足りない物がある場合や、破損している物がある場合は、東芝PCあんしんサポートにお問い合わせください。

**参照** ▶ 東芝PCあんしんサポート『東芝PCサポートのご案内』

##### ■型番と製造番号を確認

パソコン本体の背面に型番と製造番号が記載されています。保証書に同じ番号が記載されていることを確認してください。番号が違う場合や、不備があった場合は、東芝PCあんしんサポートにお問い合わせください。

**参照** ▶ 記載位置について「本章 **2** - **[2]** 背面図」

#### 2 忘れずに行ってください

##### ■はじめに

ご使用の際は必ず本書をはじめとする各種説明書と『ソフトウェアに関する注意事項』、Windowsのセットアップ時に表示されるライセンス条項およびエンドユーザー使用許諾契約書をお読みください。

##### ■保証書は大切に保管

故障やトラブルが起こった場合、保証書があれば保証期間中（保証期間については保証書を確認してください）は東芝の無料修理サービスが受けられます。

保証書に記載の内容を読んで、確認したあと、大切に保管してください。

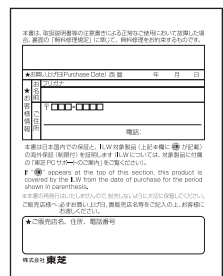



### 3 最適な場所で使う

人間にとって住みやすい温度と湿度の環境が、パソコンにも最適な環境です。

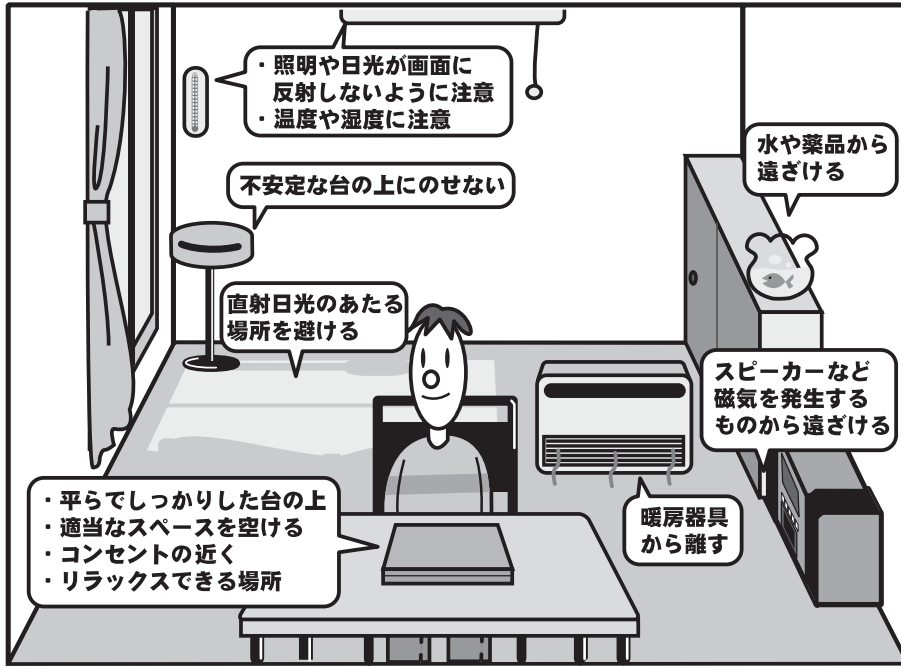

次の点に注意して置き場所、使う場所を決めてください。

- 安定した場所に置きましょう。  
不安定な場所に置くと、パソコンが落ちたり倒れたりするおそれがあり、故障やけがにつながります。
- 温度や湿度が高いところは避けましょう。  
暖房や加湿器の送風が直接あたる場所はよくありません。
- 強い磁気を発するものの近くで使用しないでください。  
磁石はもちろん、スピーカー、テレビの近くは磁気の影響を受けます。磁気ブレスレットなどもパソコンを使用するときははずすようにしましょう。
- 照明や日光があたる位置も考慮しましょう。  
照明や日光が直接ディスプレイにあたると、反射して画面が見づらくなります。
- ラジオやテレビの近くで使用しないでください。  
ラジオやテレビの受信障害を引き起こすことがあります。
- 無線通信装置から離してください。  
携帯電話も無線通信装置の一種です。
- パソコンの通風孔をふさがないように置きましょう。  
通風孔はパソコン本体内部の熱を外部に逃がすためのものです。ふさぐと、パソコン本体内部が高温となるため、本来の性能を発揮できない原因や故障の原因となります。

# 2

## 各部の名称

### —外観図—

#### 1章

#### パソコンの準備

ここでは、各部の名前と機能を簡単に説明します。  
それぞれの詳細は、各参照ページや『パソコンで見るマニュアル』を確認してください。

#### お願い 外観図について

- 本製品に表示されている、コネクタ、LED、スイッチのマーク（アイコン）、およびキーボード上のマーク（アイコン）は最大構成を想定した設計となっています。ご購入いただいたモデルによっては、機能のないものがあります。ご購入のモデルの仕様については、『dynabook \* \* \* \*（お使いの機種名）シリーズをお使いのかたへ』を確認してください。

### 1 前面図

#### D732シリーズの場合

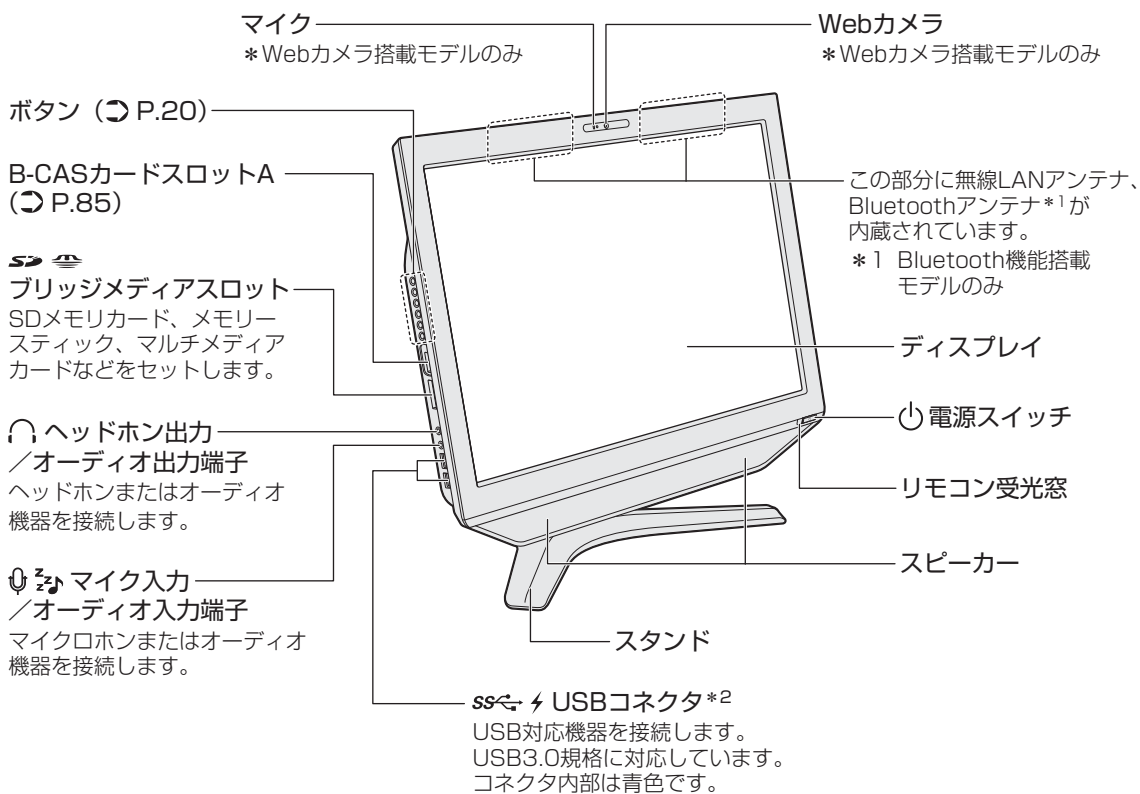

\* 2 設定を行うと、パソコン本体の電源が入っていない状態でも、USBコネクタから外部機器に電源を供給することができます。

**参照** USBの常時給電について

『パソコンで見るマニュアル 活用編 1章 **8** - **1** USBの常時給電』

## D712シリーズの場合

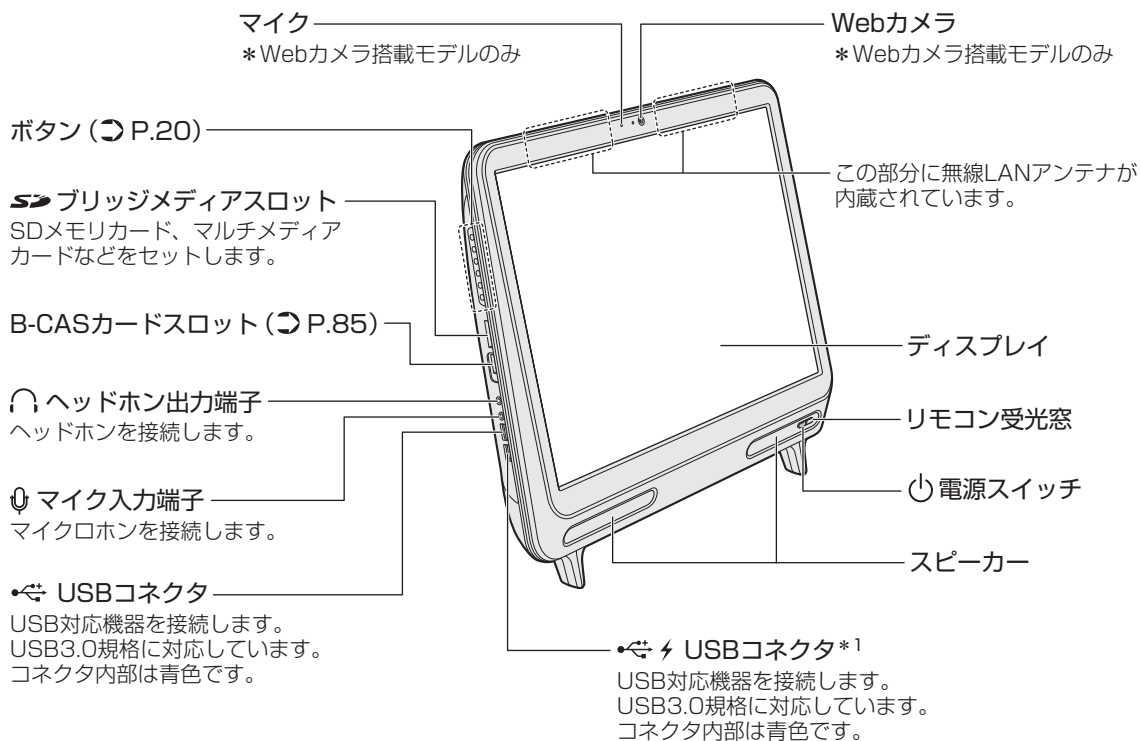

\* 1 設定を行うと、パソコン本体の電源が入っていない状態でも、USBコネクタから外部機器に電源を供給することができます。

**参照** USBの常時給電について

『パソコンで見るマニュアル 活用編 1章 8 - 1 USBの常時給電』

## 2 背面図

### D732シリーズの場合

**型番と製造番号**

ラベルに型番（機種名）と製造番号が記載されています。

**ドライブ**

ドライブには、CD/DVD／ブルーレイディスクをセットします。

\*ブルーレイディスクはブルーレイディスクドライブ搭載モデルのみ

**B-CASカードスロットB**

\*今すぐTV搭載モデルのみ  
(⇒P.85)

**レーザー用スロット  
(⇒P.27)**

**■G♻️セキュリティロック・スロット**

盗難を抑止するためのセキュリティケーブルを接続できます。セキュリティケーブルは、本製品に対応しているものをご利用ください。詳しくは、販売店などに確認してください。

**通風孔**

**☑️メモリスロット (⇒P.92)**  
メモリを増設する場所です。

下の拡大図を参照してください。

**サブウーファー**

\*サブウーファー搭載モデルのみ

### □拡大図

**HDMI⇒☐HDMI入力端子**

HDMIケーブルを接続して、HDMI出力対応機器（テレビ、プロジェクターなど）の映像をパソコンに表示します。

**D4⇒☐D4映像入力端子**

D端子ケーブルを接続して、テレビの映像をパソコンに表示します。

**TV アンテナ入力端子**

**音声入力端子 (右)**

**音声入力端子 (左)**

**電源コネクタ (⇒P.34)**

**☑️USBコネクタ**

USB対応機器を接続します。USB3.0規格に対応しています。コネクタ内部は青色です。

**LANコネクタ (⇒P.71)**

ADSLモデムなどのネットワーク機器を接続します。

**☑️USBコネクタ**

USB対応機器を接続します。USB2.0規格に対応しています。コネクタ内部は黒色です。

## D712シリーズの場合

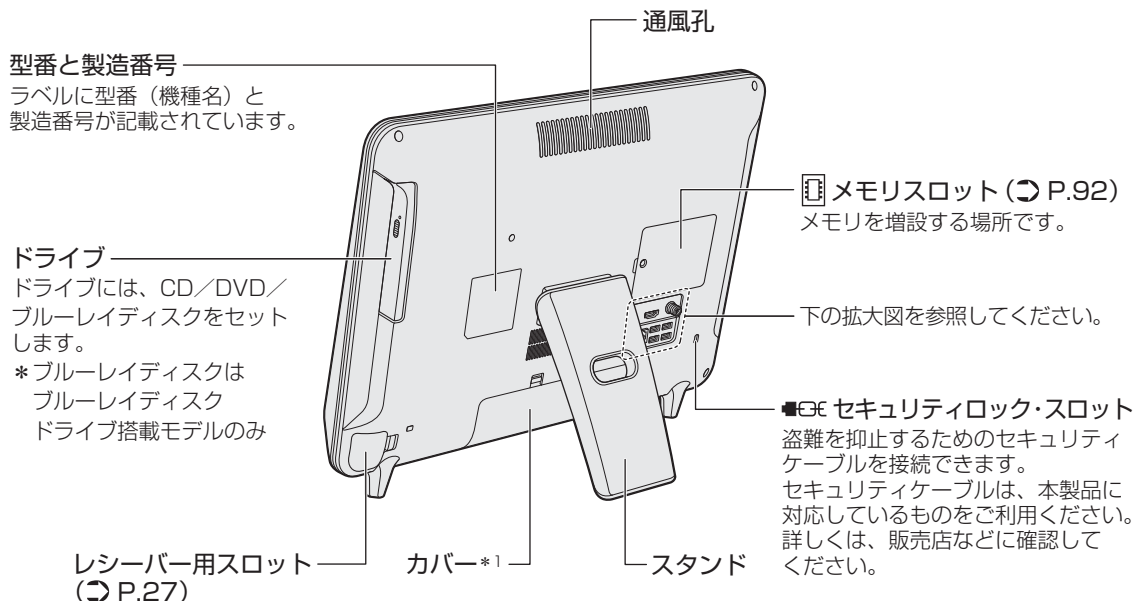

\* 1 本製品では使用しないので、カバーの開閉を行わないでください。

## □ 拡大図

**HDMI** ⇒ HDMI入力端子

HDMIケーブルを接続して、HDMI出力対応機器（テレビ、プロジェクターなど）の映像をパソコンに表示します。

**電源コネクタ** (⇒ P.35)**LANコネクタ** (⇒ P.71)

ADSLモデムなどのネットワーク機器を接続します。

**TV** アンテナ入力端子**USBコネクタ**

USB対応機器を接続します。USB2.0規格に対応しています。コネクタ内部は黒色です。

**お願い** 本製品について

- あらかじめ、次の説明を確認してください。

**参照** 「付録 1 - 1 - 機器への強い衝撃や外圧について」

- 通風孔は、パソコン本体内部の熱を外部に逃がすためのものです。通風孔を通して外の空気を取り込んだり、内部の空気を排出したりすることでパソコン内部に熱がこもるのを防いでいます。通風孔をふさがないでください。通風孔の表面上のほこりは、やわらかい布でふき取ってください。通風孔の内部にほこりが入ったときは、保守サービスに点検を依頼してください。この場合、有料となります。
- 本製品の背面には、正規のWindowsであることを証明する、「Windows 8」というMicrosoft®のラベルが貼ってあります。はがしたり汚したりしないでください。
- D712シリーズの背面のカバーを開けてしまった場合は、指をはさまないように注意して、すぐにカバーを戻してください。

**1 ボタン**

ディスプレイや音量の調整は、ボタンを使用すると簡単に操作することができます。

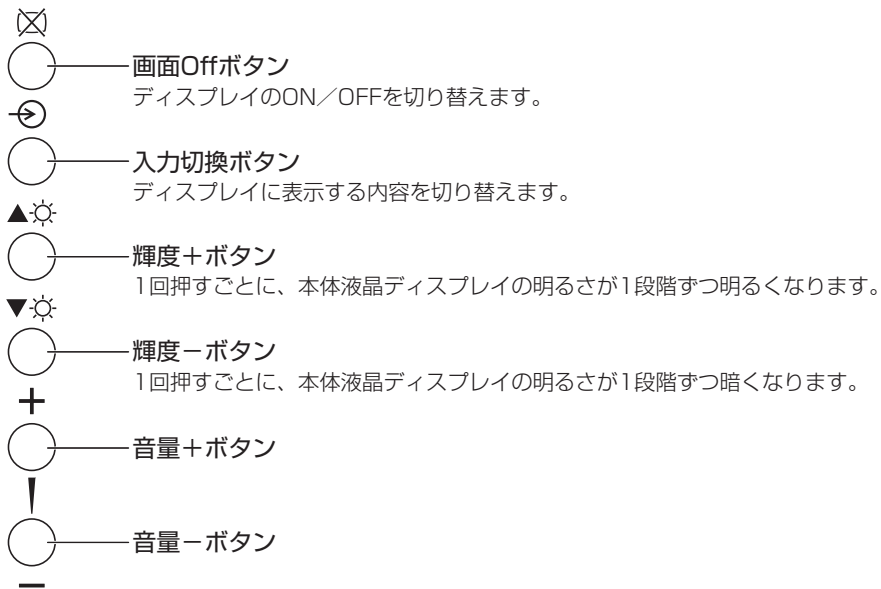

**参照** ボタンの機能『パソコンで見るマニュアル 活用編 付録 2 ボタン操作一覧』

## 3 ワイヤレスマウス

## □ 表面

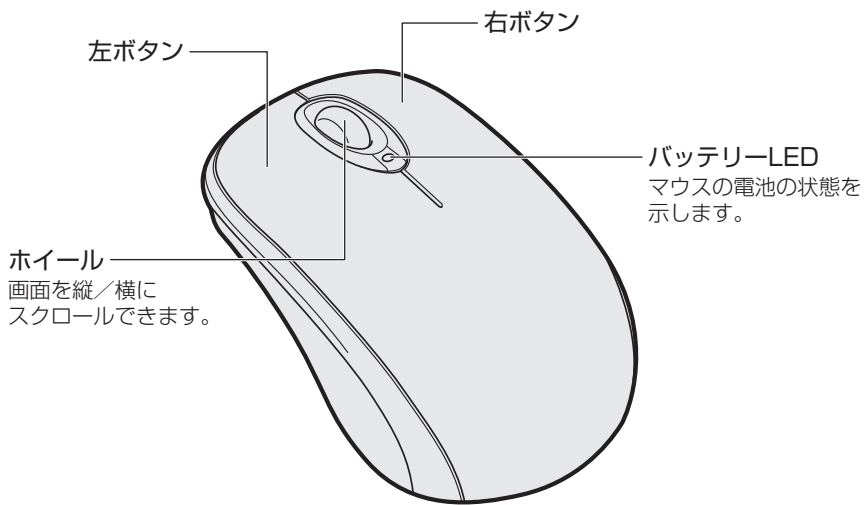

## □ 裏面

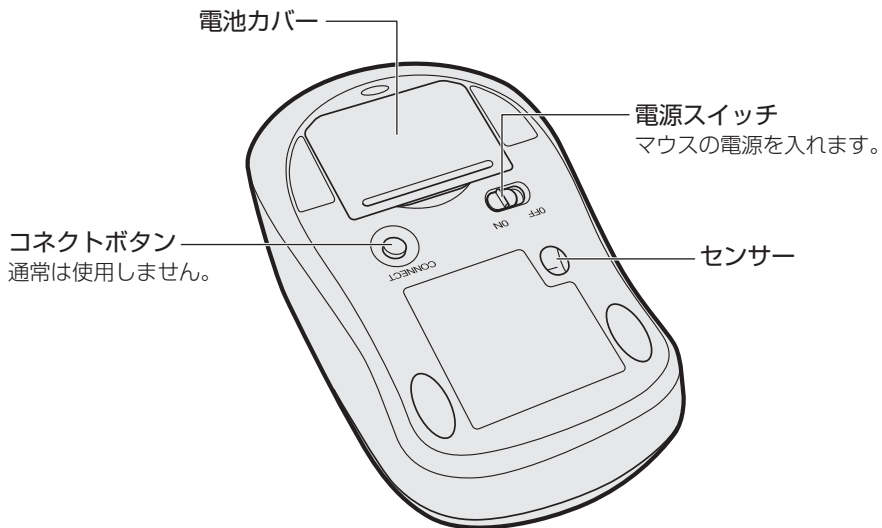

## 4 ワイヤレスキーボード

### 1 章

### パソコンの準備

#### □ 表面

電源スイッチ (パソコン本体)  
パソコン本体の電源を入れます。

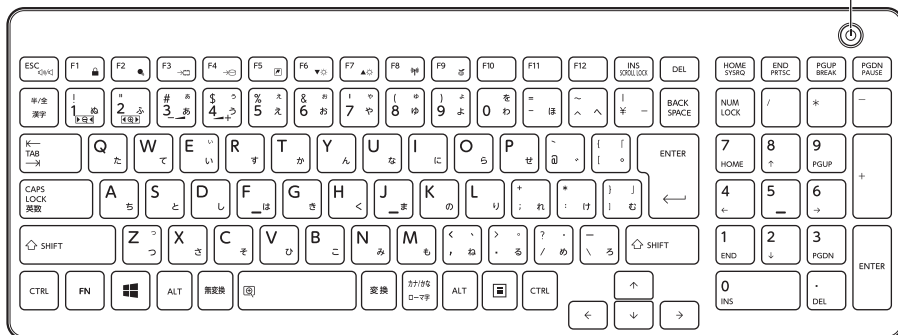

#### □ 裏面

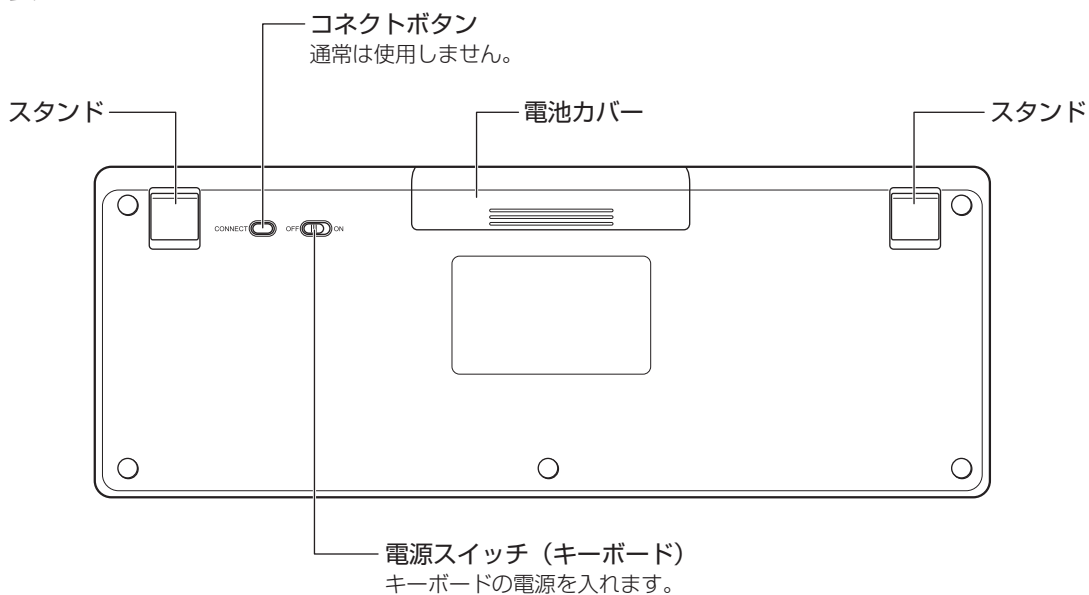



電源を入れてWindowsを起動すると、パソコンのディスプレイに  が表示されます。この矢印を「ポインター」といい、操作の開始位置を示しています。この「ポインター」を動かしながらパソコンを操作していきます。

本製品には、「ポインター」を動かしたり、操作の指示を与えるためのワイヤレスマウス（以降マウス）とワイヤレスキーボード（以降キーボード）が付属しています。

## 1 マウスとキーボードの準備

マウスとキーボードを本製品で使用するとき、次のものを使用します。

### ● マウス



### ● キーボード

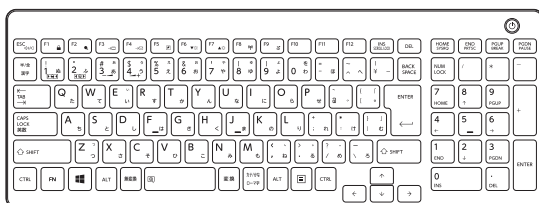

### ● レシーバー

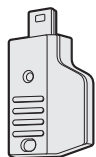

### ● 乾電池

マウス用2本、キーボード用2本

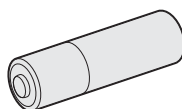

使用している乾電池が消耗すると、マウス／キーボードを操作できなくなります。その場合は、使用できる乾電池をお確かめのうえ購入いただき、それまで使用していた乾電池を取りはずしてから、新しい乾電池を取り付けてください。

\* 付属の単4形乾電池は動作確認用です。単4形アルカリ乾電池の使用を推奨します。

### メモ

- マウスとキーボードを使用しないときは、マウスとキーボードの電源を切っておくことをおすすめします。
- マウスの乾電池が消耗すると、マウスのバッテリーLEDが点滅します。  
キーボードの乾電池が消耗すると、デスクトップ画面の右下に表示される [キーボードバッテリー] アイコンが [低下] または [切れ] に変わります。  
[キーボードバッテリー] アイコンが表示されていない場合は、デスクトップ画面で通知領域の [東芝キーボードインジケーター] アイコンをクリックしてください。

## 1 マウスの乾電池の取り付け／取りはずし

マウスの乾電池の取り付け／取りはずし方法について説明します。

### 1 章

### パソコンの準備

#### 1 マウスの裏側にある電源スイッチをOFF側にスライドする

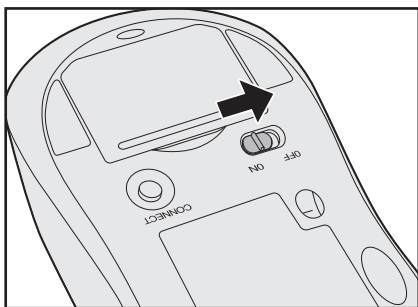

#### 2 マウス裏側の電池カバーを開ける

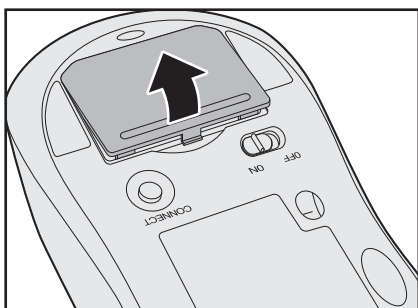

乾電池が取り付けられていない場合は、手順 **4** に進んでください。

#### 3 乾電池を取りはずす

透明な部分を引いて①、持ち上がった乾電池を左側②→右側③の順に取りはずしてください。

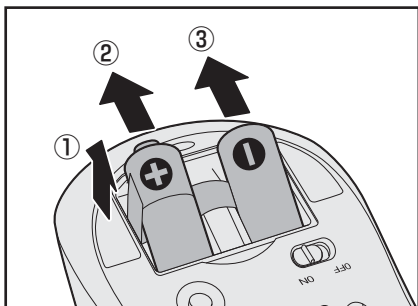

## 4 乾電池を取り付ける

初めて乾電池を取り付けるときは、透明な部分をマウスの内部から引き出してください。乾電池は右側①→左側②の順に取り付けます。

+（プラス）、-（マイナス）をよく確認してセットしてください。

透明な部分の端を乾電池に巻きつけるようにしてください。

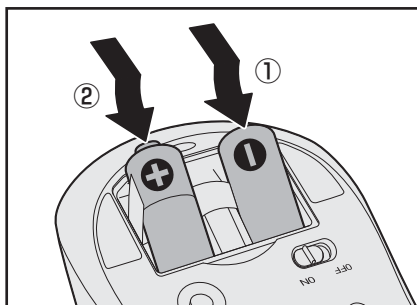

## 5 電池カバーを閉める

「カチッ」という音がするまで押してください。

## 2 キーボードの乾電池の取り付け／取りはずし

キーボードの乾電池の取り付け／取りはずし方法について説明します。

### 1 章

### パソコンの準備

#### 1 キーボードの裏側にある電源スイッチをOFF側にスライドする

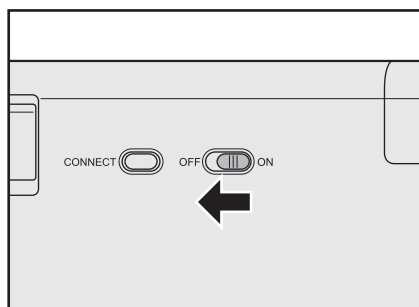

#### 2 キーボード裏側の電池カバーを開ける

ツメ部分を矢印の方向に押します。

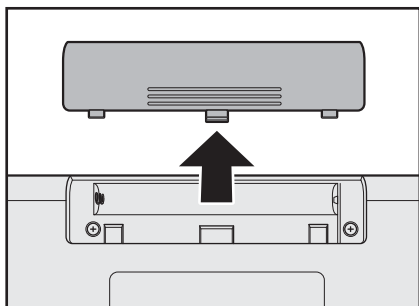

#### 3 乾電池をセット／交換する

+（プラス）、-（マイナス）をよく確認してセットしてください。

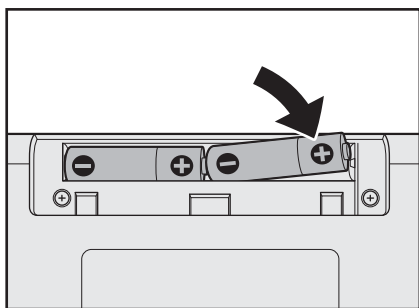

#### 4 電池カバーを閉める

「カチッ」という音がするまで押してください。

## 3 マウス/キーボードレシーバーをセットする

マウス/キーボードからの操作を受信するレシーバーを、パソコン本体背面にセットします。

- 1 パソコン本体背面にあるレシーバー用スロットのカバーを開ける  
ツメ部分を矢印の方向に押しながら①、カバーを開けます②。

### ■ D732シリーズの場合

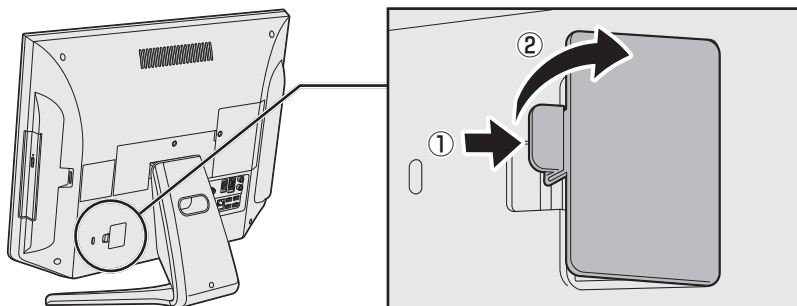

### ■ D712シリーズの場合

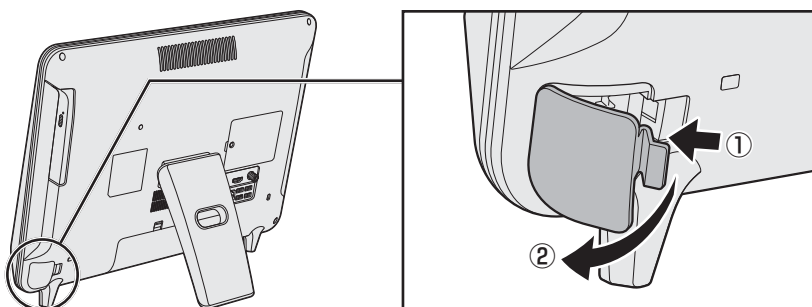

- 2 マウス/キーボードレシーバーをセットする

### ■ D732シリーズの場合

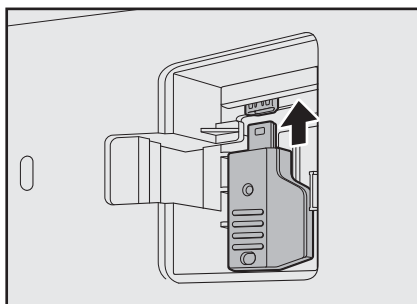

■ D712シリーズの場合

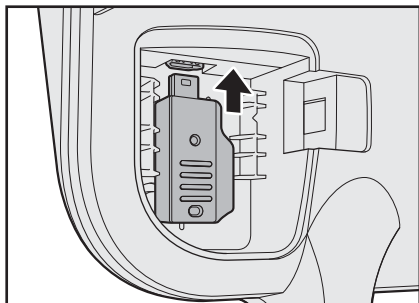

3 レシーバー用スロットのカバーを閉める

「カチッ」という音がするまで押してください。

4 マウス／キーボードの電源を入れる

乾電池をセットしたら、マウス／キーボードの電源を入れてください。

1 マウス／キーボードの裏側にある電源スイッチをON側にスライドする

<マウス>

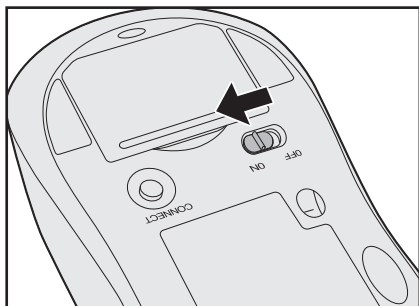

<キーボード>

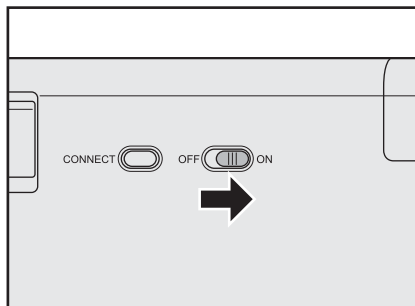

電源を入れると、マウスの表側にあるバッテリーLEDが約5秒間点灯します。

 メモ

- マウスとキーボードがパソコン本体から離れ過ぎると、操作できない場合があります。

## 2 マウスの使いかた

マウスを使ってポインターを動かす、パソコンを操作してみましょう。  
ここでは、マウスの基本的な機能を説明します。

### ⚠ 注意

- レーザーマウスは、不可視のレーザー光を使用した「クラス1レーザー製品」です。マウス底面のレーザー式センサー孔を直接のぞき込まないでください。目を痛めるおそれがあります。

### マウスの持ちかた

マウスを手のひらで包むように持ち、人さし指と中指を各ボタンの上に置きます。

マウスを使ってポインターを動かしたり、クリック、ダブルクリックなどをしてみましょう。



### マウスをうまく動かすポイント

マウスを動かす場所がなくなったときは、いったんマウスを持ち上げ、マウスを動かせる位置に戻します。

#### ● マウスパッドについて

付属のマウスの種類（レーザー）に対応したマウスパッドの使用を推奨します。  
対応していないものやマウスパッドの模様によっては、正常に動作しない場合があります。

#### ● レーザーマウスの使用場所

マウスは平らな場所で使用してください。  
また、ガラスなどの透明な素材、鏡などの光を反射する素材の上では使用しないでください。  
センサーがうまく動作しない場合があります。

## 1 ポインターを動かす

すべらせるようにしてマウスを上下左右に動かします。ポインターがマウスの動きに合わせて動きます。

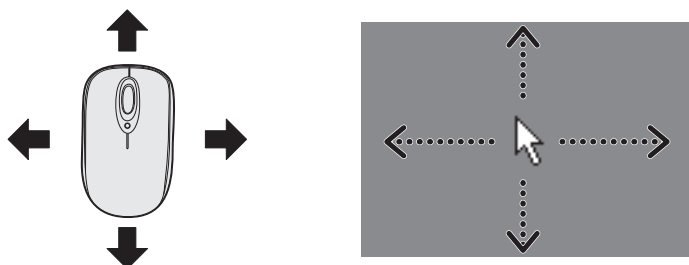

## 2 アイコンを選択する

ポインターを目的の位置に合わせて、左ボタンを1回押します(クリック)。



### 1章

### パソコンの準備

#### 役立つ操作集

##### ダブルクリックする

ポインターを目的の位置に合わせて、左ボタンをすばやく2回押すことです。

ダブルクリックするときには、マウスが動かないように固定した状態でボタンを押してください。



##### 右クリックする

ポインターを目的の位置に合わせて、右ボタンを1回押すことです。

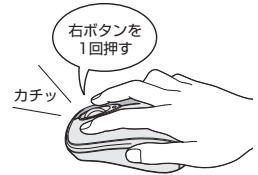

##### ドラッグアンドドロップする

ポインターを目的の位置に合わせて、左ボタンを押したまま、マウスを動かします①(ドラッグ)。

ポインターが目的の位置に移動したら、ボタンから指をはなします②(ドロップ)。



##### スクロールする

ホイールを前後にまわしたり、左右に傾けたりすると、画面をスクロールすることができます。

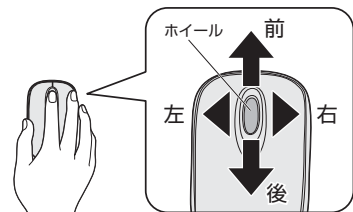

#### メモ マウスについて

- アプリケーションによっては、ホイールを使ったスクロールに対応していない場合があります。



### 3 キーボードの文字キーの使いかた

文字キーは、文字や記号を入力するときに使います。

キーボードの文字入力の状態によって、入力できる文字や記号が変わります。

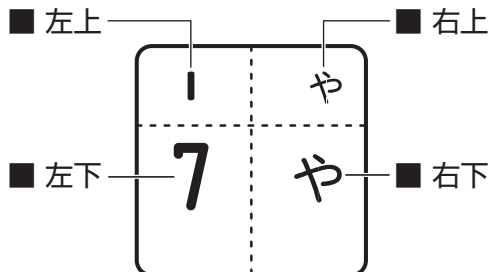

左上	ほかのキーは使わず、そのまま押すと、アルファベットの小文字などが入力できます。 [SHIFT] キーを押しながら押すと、記号やアルファベットの大文字が入力できます。
左下	ほかのキーは使わず、そのまま押すと、数字や記号が入力できます。
右上	かな入力ができる状態で [SHIFT] キーを押しながら押すと、記号、ひらがなの促音 <small>そくおん</small> (小さい「っ」、拗音 <small>ようおん</small> (小さい「や、ゆ、よ」) などが入力できます。
右下	かな入力ができる状態で押すと、ひらがなや記号が入力できます。

**参照** キーボードを使ったいろいろな入力操作『パソコンで見るマニュアル 活用編 1章 1 キーボード』

本書の裏表紙もご確認ください。

## 1 Windows セットアップ

初めて電源を入れたときは、Windowsのセットアップを行います。  
Windowsのセットアップは、パソコンをできるようにするために必要な操作です。  
作業を始める前に、付属の冊子『安心してお使いいただくために』を必ず読んでください。特に電源コードやACアダプターの取り扱いについて、注意事項を守ってください。

## 1 操作の流れ

パソコンの準備

電源コードとACアダプターを接続する

電源を入れる

電源を入れてから

ライセンス条項に同意する

東芝のサービス情報メールについて選択する

ウイルスバスターの使用について選択する

画面の基本色を選択する

コンピューター名を入力する

基本的な項目を設定する

ユーザー名とパスワードを入力する

セットアップ完了

**お願い** セットアップをするときの注意

## ■ 周辺機器は接続しないでください

- セットアップは電源コードとACアダプターのみを接続して行います。セットアップが完了するまでは、プリンターなどの周辺機器やLANケーブルは接続しないでください。このとき、パソコン本体の電源を切ってから行ってください。

**参照** 機器の取りはずし「3章 パソコンの使用環境を整えよう」

## ■ 途中で電源を切らないでください

- セットアップの途中で電源スイッチを押したり電源コードを抜くと、故障や起動できない原因になり、修理が必要となることがあります。

## ■ 操作は時間をあけないでください

- セットアップ中にキーボードの操作が必要な画面があります。時間をあけないで操作を続けてください。しばらくマウスやキーボードを操作しないと、画面に表示される内容が見えなくなる場合があります。これは省電力機能が動作したためで、故障ではありません。もう一度表示するには、**[SHIFT]**キーを押すか、マウスを動かしてください。

**[SHIFT]**キーやマウスでは復帰せず、Power  LEDがオレンジ色に点灯または点滅している場合は、電源スイッチを押してください。

**2 電源コードとACアダプターを接続する****警告**

- ACアダプターは本製品に付属のものを使用する  
本製品付属以外のACアダプターを使用すると電圧や（+）（-）の極性が異なっていることがあるため、火災・破裂・発熱のおそれがあります。
- パソコン本体にACアダプターを接続する場合、本書に記載してある順番を守って接続する順番を守らないと、ACアダプターのDC出力プラグが帯電し、感電またはけがをすることがあります。  
また、ACアダプターのプラグをパソコン本体の電源コネクタ以外の金属部分に触れないようにしてください。

**注意**

- 電源コードは、付属の2ピン電源プラグ付きコードを必ず使用する  
付属のコード以外を使用すると火災・感電の原因となります。
- 付属の電源コードは、本製品付属のACアダプター以外には使用しない  
付属の電源コードは、本製品付属のACアダプター専用です。
- 電源コードとACアダプターをパソコン本体に接続する際、スタンドの穴（34、35ページ参照）にケーブルを通さない  
ディスプレイの角度によってはコネクタに負荷がかかり、故障のおそれがあります。

**お願い** 電源コード、ACアダプターの取り扱いについて

- あらかじめ、次の説明を確認してください。

**参照**▶「付録 1 - 2 電源コード、ACアダプターの取り扱いについて」

- パソコン本体に電源が入っているときは、電源コードとACアダプターを取りはずさないでください。電源コードとACアダプターを取りはずすと電源が切れ、データが消失するおそれがあります。
- 電源コードの電源プラグをコンセントに差し込むのは、最後に行ってください。

**D732シリーズの場合**

次の図の①→②→③の順で行ってください。

接続すると、Power LEDがオレンジ色に点灯します。

**参照**▶「本章 6 - 2 - 電源スイッチ（Power LED）の点灯色について」

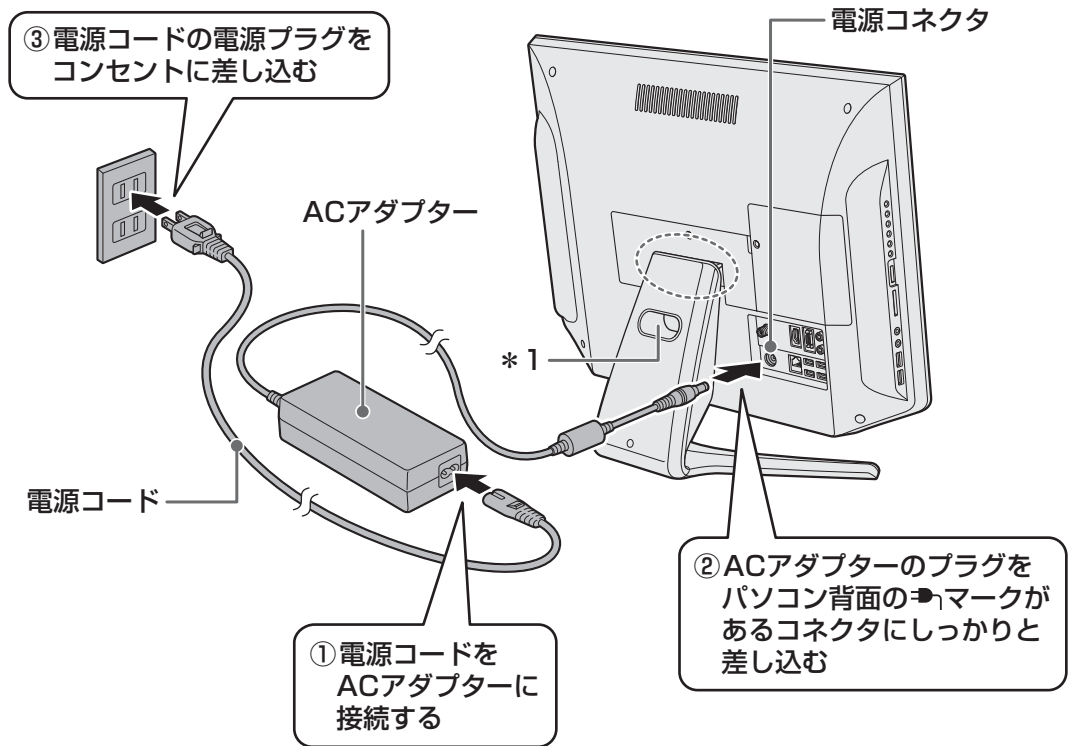

\* 1 スタンドの穴にケーブルを通さないようにしてください。

## D712シリーズの場合

次の図の①→②→③の順で行ってください。

接続すると、Power LEDがオレンジ色に点灯します。

**参照**▶「本章 6 - 2 - 電源スイッチ（Power LED）の点灯色について」

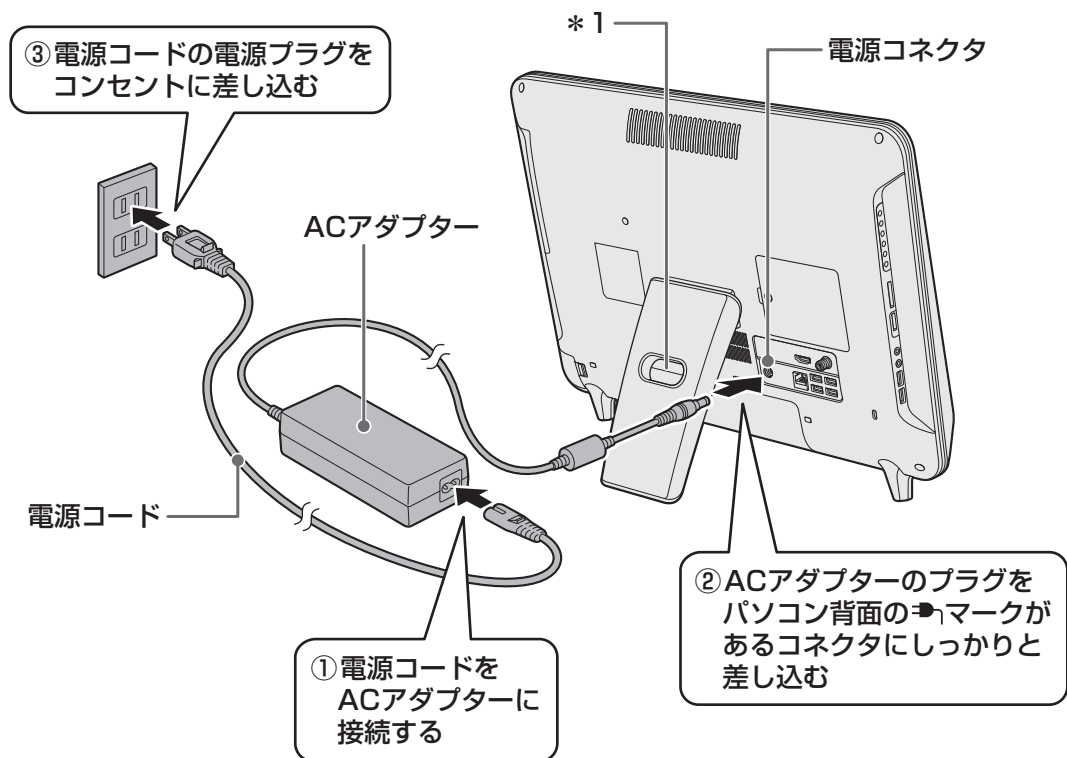

\* 1 スタンドの穴にケーブルを通さないようにしてください。

### 3 角度の調整

#### D732シリーズの場合

## 1章

## パソコンの準備

### ⚠ 注意

- ディスプレイの角度を調整するとき、ディスプレイの下部や背面のスタンド結合部分（34ページの○で囲んだ部分）を持って角度調整しない  
ディスプレイとスタンドの間に指をはさみ、けがをするおそれがあります。

パソコン本体の向きを、上下にのみ角度調整できます。  
右図の○で囲んだ部分を持ち、矢印の方向に静かに動かして、見やすい角度に調整してください。

ディスプレイ下部のメッシュカバー部分を強く押さないようにしてください。変形するおそれがあります。

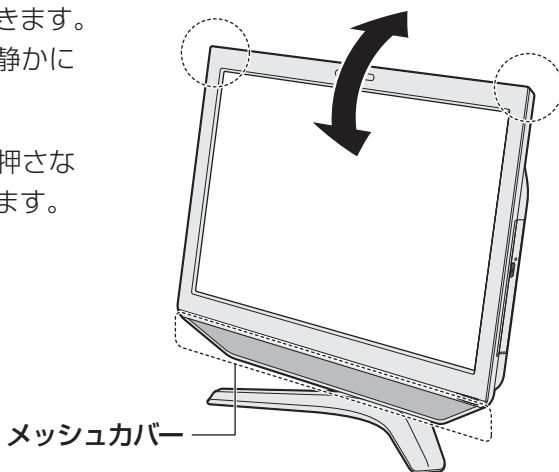

## D712シリーズの場合

## ⚠ 注意

- パソコン本体と接地面の角度が垂直にならないように調整する

ディスプレイの角度を調整するとき、パソコン本体と接地面の角度が垂直（90度前後）になると、倒れやすい状態になります。パソコン本体とスタンドを広げて、倒れにくいように調整してください。

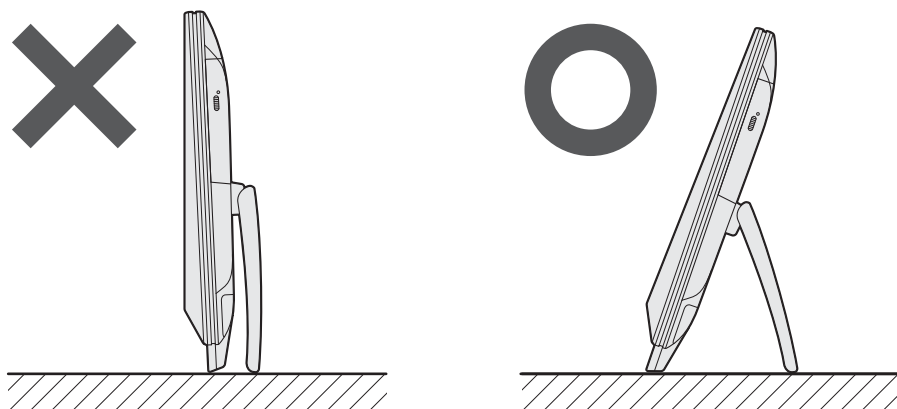

パソコン本体の向きを、上下にのみ角度調整することができます。

右図の○で囲んだ部分をしっかり持ち、ゆっくり押し、スタンドが広がります①。

反対にゆっくり引くと、本製品が自立できる範囲で、スタンドが狭まります②。

ただし、次のような場合は、スタンドを接地面から浮かせて、角度の調整を行うことを推奨します。

- スタンドとの接地面（テーブルなど）が傷つきやすい場合
- スタンドとの接地面（テーブルなど）がすべりにくい場合

ディスプレイ下部のメッシュカバー部分を強く押さないようにしてください。変形するおそれがあります。

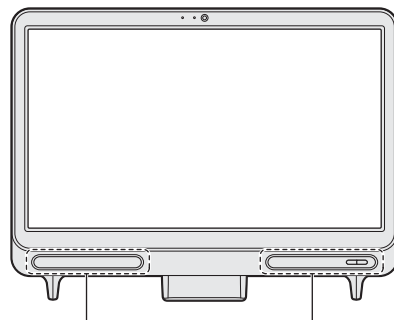
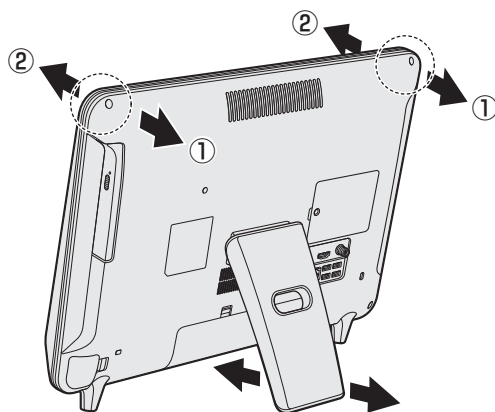

メッシュカバー

## 4 電源を入れる

### D732シリーズの場合

#### 1章

#### パソコンの準備

#### 1 電源スイッチを押し、指をはなす

確実に電源スイッチを押してください。

Power LEDが白色に点灯することを確認してください。

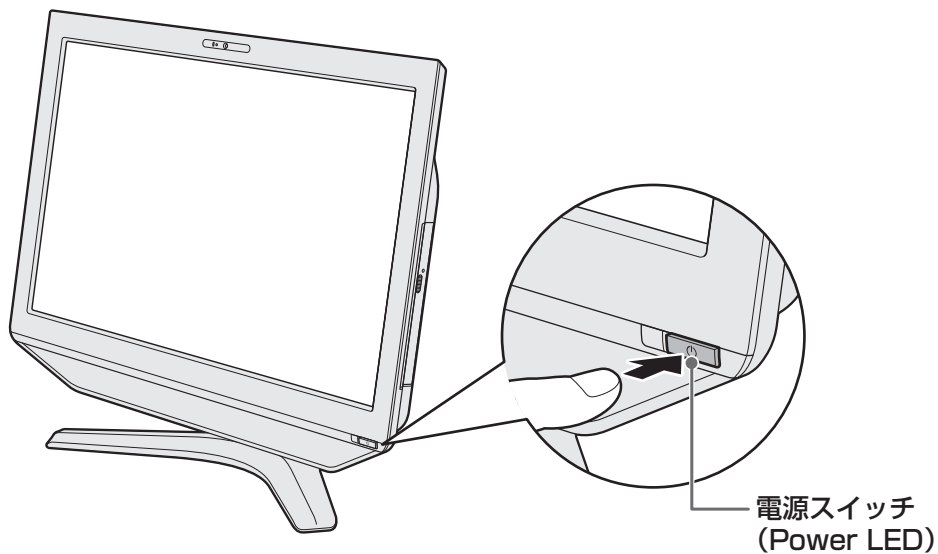



## D712シリーズの場合

## 1 電源スイッチを押し、指をはなす

確実に電源スイッチを押してください。

Power  LEDが白色に点灯することを確認してください。

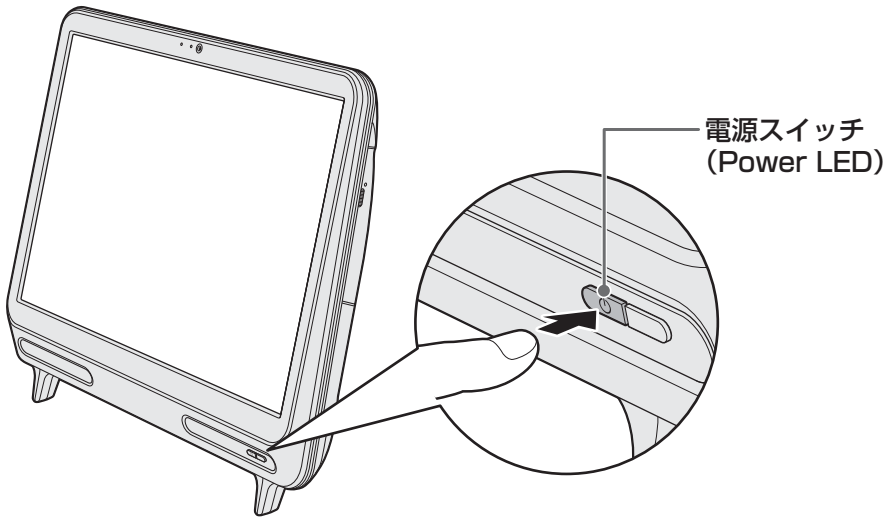

これでパソコンの準備は完了です。  
続いてWindowsのセットアップに進みます。

## 5 Windows のセットアップ

セットアップには約 10～20 分かかります。

### 1 章

### パソコンの準備

#### 1

Windows と東芝のライセンス条項の内容を確認し、**[ライセンス条項に同意します]** の左にある  をクリックする

ライセンス条項に同意しないと、セットアップを続行することはできず、Windows やパソコンを使用することはできません。

表示されている条項文の続きを表示するには、画面の右側にある  ボタンをクリックします。

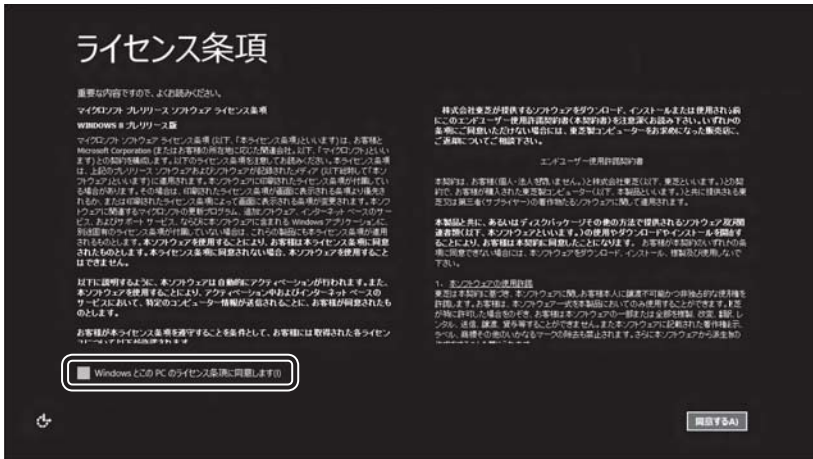

をクリックすると  になります。

#### 2

**[同意する]** をクリックする



[情報提供・サービスのご案内] 画面が表示されます。

## 3 東芝のサービス情報メール用アドレスを入力する

既にメールアドレスを持っていて、東芝からサービス情報メールが送られても良い場合に入力してください。

メールアドレスは間違えないよう、気を付けて入力してください。

メールアドレスをまだ持っていない、またはサービス情報メールを受け取りたくない場合は、何もしないでそのまま手順 **5** に進んでください。

東芝からのサービス情報メールは、あとでメールアドレスを取得してから、お客様登録をすることでも受け取ることができます。

4 画面下部の [(1) メールアドレスのご利用目的] をクリックしてよく読んでから①、[メール送信に同意します。] の左にある  をクリックする②

## 5 ウイルスチェックソフトを使用するかどうか選択する

安全にパソコンを使用するために、ウイルスチェックソフトの使用を強くおすすめします。

本製品に用意されている「ウイルスバスター」を使用する場合は、そのまま何も操作する必要はありません。「ウイルスバスター」を使用しない場合は、 をクリックして  にしてください。

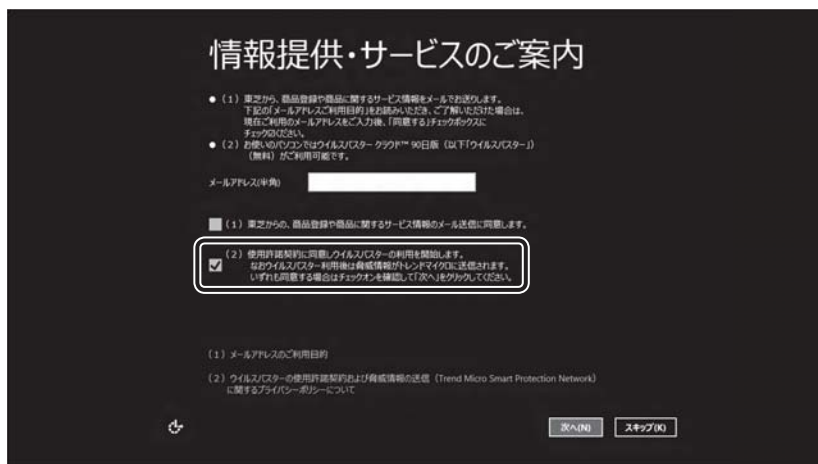

「ウイルスバスター」はあとからでも使用開始できます。

## 6 [次へ] をクリックする

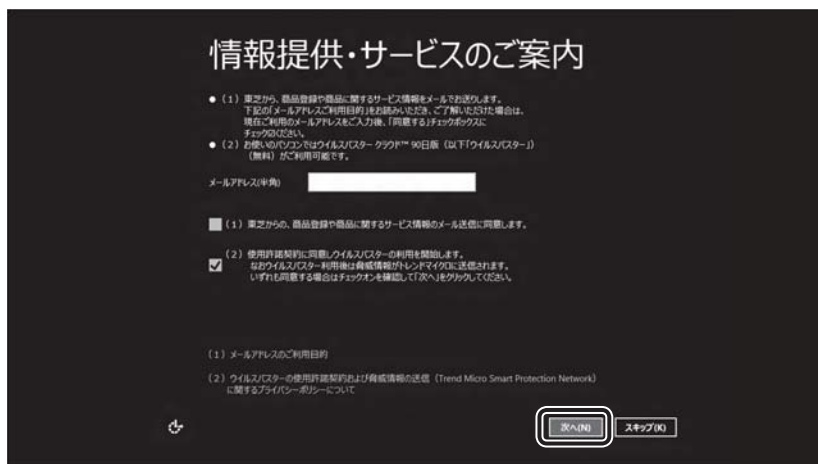

[パーソナル設定] 画面が表示されます。

## 7 好きな色を選択する

Windows 画面上の基本色を設定できます。表示されているバーの中から好みの色をクリックしてください。

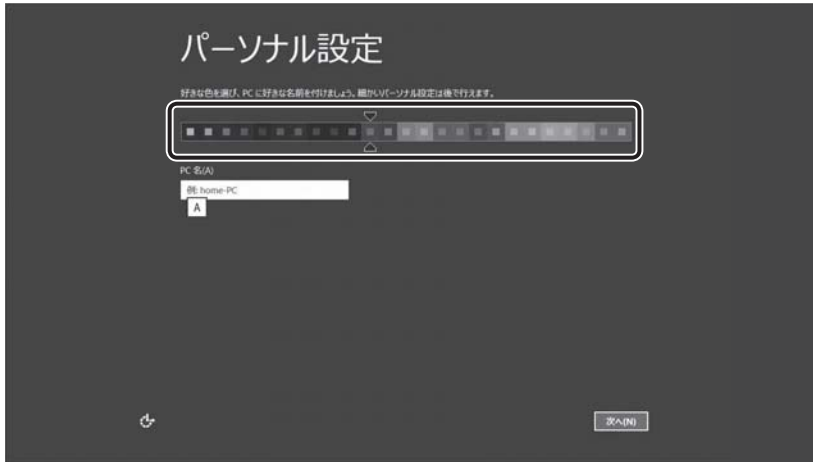

色はあとから変更できます。

### 次の手順の前に「コンピューター名」とは

コンピューターに名前をつけるのは、使用するパソコンをほかのパソコンと区別するためです。ネットワークに接続する場合は、必ず設定してください。

## 8 PC（コンピューター）名を入力する

半角英数字で任意の文字列を入力してください。半角英数字以外は使用しないでください。

「|」（カーソル）が表示されている位置から文字の入力ができます。

同じネットワークに接続するコンピューターとは別の名前にしてください。



「dynabook」と入力するときは、キーボードで **D Y N A B O O K** と押します。

### ■ キーを押しても表示されないときは

キーを押しても文字が表示されない場合は、入力欄に「|」（カーソル）が点滅しながら表示されていることを確認してください。表示されている位置から文字を入力できません。表示されていないときは、[PC名] の下の欄をクリックしてください。

### ■ 入力を間違えたときは

入力を間違えたときは次の操作で文字を削除して、もう一度入力しましょう。

- カーソルの左側の文字を削除する ..... **BACKSPACE** キーを押す
- カーソルの右側の文字を削除する ..... **DEL** キーを押す

カーソルを左右に動かすには、**←** キーまたは **→** キーを押します。

## 9 [次へ] をクリックする



[ワイヤレス] 画面が表示されます。

## 10 無線LANの設定を省略するので、[後でワイヤレス ネットワークに接続する] をクリックする

無線LAN機能を使ったネットワークへの接続は、セットアップ完了後に行えるので、ここでは省略した場合について説明します。

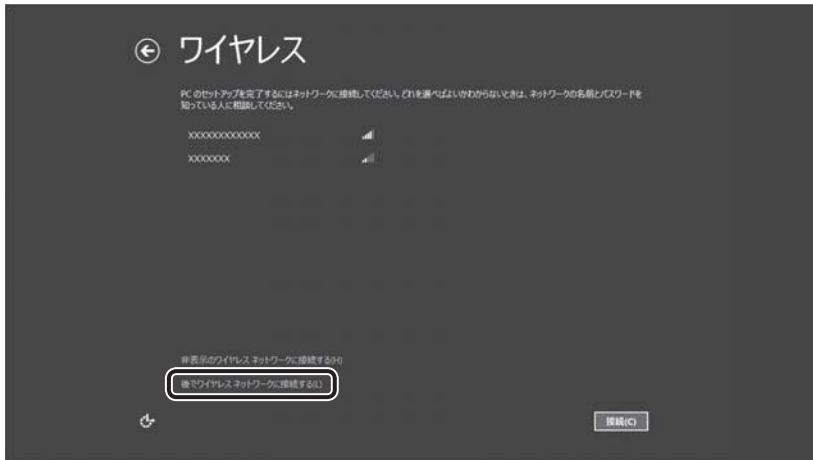

(表示例)

[設定] 画面が表示されます。

## 11 [簡単設定を使う] をクリックする

パソコンを使用するうえでの基本的な設定は、セットアップ完了後に変更できるので、ここでは「簡単設定」を選択した場合について説明します。



[PCへのサインイン] 画面が表示されます。

 次の手順の前に「ユーザー名」とは

ユーザー名は、Windows を使用しているユーザーをパソコン側で識別するための名前です。

次の手順では、管理者ユーザーのユーザー名を登録します。

管理者ユーザーとは、ネットワークやパソコンを管理する権限を持つユーザーのことです。複数のユーザーで1台のパソコンを使用する場合、管理者ユーザーは、ほかのユーザーに対して使用制限の設定も行えます。

管理者以外のユーザーは、Windows のセットアップ後に登録できます。

**12 ユーザー名を入力する**

[ユーザー名]と書いてある右の欄に、管理者ユーザーの名前を入力してください。ユーザー名は、半角英数字で入力してください。

**■ ユーザー名に使えない文字列**

ユーザー名を入力するとき、次の文字列を使用しないでください。

CON、PRN、AUX、NUL、COM1、COM2、COM3、COM4、COM5、COM6、COM7、COM8、COM9、LPT1、LPT2、LPT3、LPT4、LPT5、LPT6、LPT7、LPT8、LPT9、@、(スペース)





## 次の手順の前に「パスワード」(Windowsパスワード)とは

パスワードとは、それを入力しないと次のステップに進めないようにできる、特定の文字列です。

ここでは、Windowsを起動するときに入力しないと、Windowsを起動できないようにするためのパスワードを設定します。これを「Windowsパスワード」と呼びます。

### お願い

- パスワードを忘れると、Windowsを起動するためには、「リカバリー」という、購入時の状態に戻す処理をするしか、方法がなくなってしまいます。その場合、購入後にパソコンに保存したデータやアプリケーションなどはすべて消失するので、パスワードは忘れないようにしてください。

## 13 パスワードを入力する

[パスワード]と書いてある右の欄に、Windowsパスワードとして設定したい文字を入力してください。

Windowsパスワードは半角英数字で127文字まで設定できます。8文字以上で設定することを推奨します。英字の場合、大文字と小文字は区別されます。

Windowsパスワードを入力しないでそのまま次の画面へ進むこともできますが、セキュリティ上、設定することを強くおすすめします。



入力した文字は「●●●●●●」で表示されるため、画面を見て確認することはできません。入力し間違えても画面ではわからないので、気をつけて入力してください。

## 14 パスワードをもう一度入力する

[パスワードの確認入力] と書いてある右の欄に、手順 **13** で入力したWindowsパスワードを、もう一度入力してください。



### 次の手順の前に「パスワードのヒント」とは

設定したWindowsパスワードを忘れてしまったときのために、あらかじめヒントを設定しておく、パスワード入力画面で表示させることができます。

## 15 パスワードのヒントを入力する

[パスワードのヒント] と書いてある右の欄に、それを読めば自分だけはパスワードを思い出せるようなヒントを入力してください。

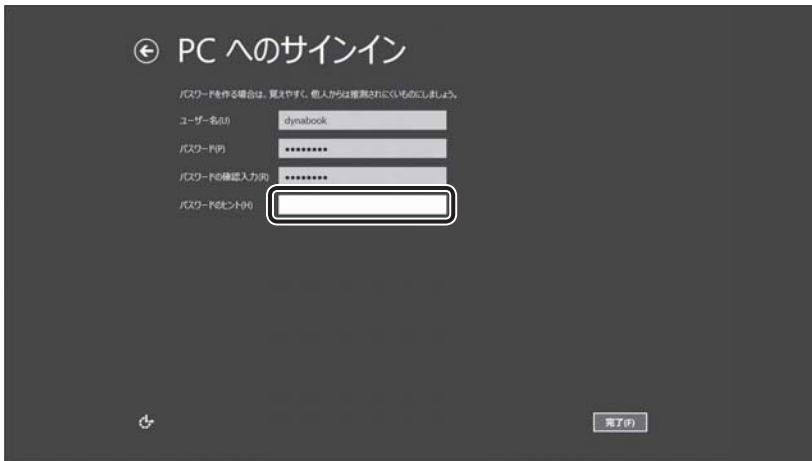

## 16 [完了] をクリックする



## 17 パソコンの設定が準備される

Windows セットアップが終了すると、コンピューターがユーザーの設定を準備します。しばらくお待ちください。

ロック画面（画面左下に大きく日時が表示されている状態）が表示された場合は、**[SHIFT]** キーを押してください。次の画面に進みます。

パスワードを入力する画面が表示された場合は、パスワードを入力して **[ENTER]** キーを押してください。

Windows が起動します。



(表示例)

「ウイルスバスター」の画面が表示された場合は、「2章 **2** - **3** ウイルスバスターによるウイルス対策」を確認してください。

「東芝サービスステーション」のメッセージが表示された場合は、次の「本項 **6** 「東芝サービスステーション」について」を確認してください。



メモ

- しばらくマウスやキーボードを操作しないと、画面に表示される内容が見えなくなる場合があります。これは省電力機能が動作したためで、故障ではありません。もう一度表示するには、**[SHIFT]**キーを押すか、マウスを動かしてください。**[SHIFT]**キーやマウスでは復帰せず、Power  LEDがオレンジ色に点灯または点滅している場合は、電源スイッチを押してください。

## 6 「東芝サービスステーション」について

「東芝サービスステーション」は、ソフトウェアのアップデートや重要なお知らせを自動的に提供するためのソフトウェアです。以降の説明をお読みのうえ、「東芝サービスステーション」を使用して、本製品を最新の状態に保つことを強くおすすめします。

このソフトウェアは本製品の識別情報などを当社のサーバーへ送信します。使用できるように設定する前に、詳しい内容を説明した使用許諾書が表示されますので、よくお読みください。



メモ

- 「東芝サービスステーション」を使用するには、インターネットに接続できる環境が必要です。
- 「東芝サービスステーション」は、本製品に用意されているアプリケーション、ユーティリティ、ドライバーやBIOSのうち、一部についてアップデートをお知らせします。「あなたのdynabook.com」や「dynabook.com」の「よくある質問 FAQ」やウイルス・セキュリティ情報と「Microsoft Update」などをあわせてご利用ください。

## 設定方法

「東芝サービスステーション」を使用できるように設定する方法は、次のとおりです。

### 1 スタート画面の【デスクトップ】をクリックする

デスクトップ画面が表示されます。

### 2 【デスクトップアプリメニュー】アイコン ( ) をダブルクリックする

「東芝デスクトップアプリメニュー」が起動します。

### 3 【サポート & リカバリー】 → 【サービスステーション】 または 【Service Station】 をクリックする

「東芝サービスステーション」が起動します。

初めて起動したときは、本ソフトウェアに関する詳しい説明（使用許諾書）が表示されます。

## 4 内容を確認し、[同意する] ボタンをクリックする

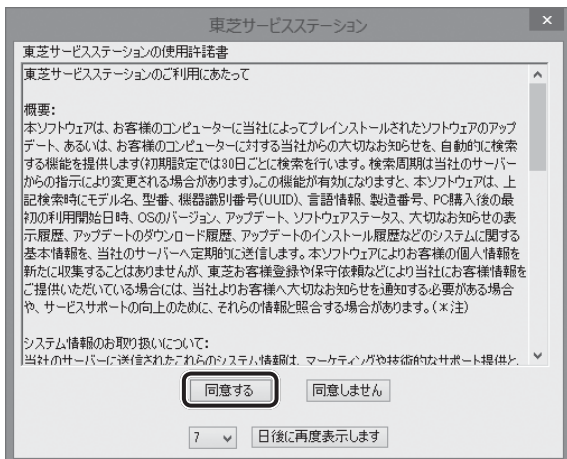

(表示例)

使用許諾書に同意すると、以降は、ソフトウェアのアップデートや当社からのお知らせを検出する機能が、パソコンを起動すると自動的に動作します。

## 使用方法

### ■ ソフトウェアのアップデートがある場合

本製品に用意されているアプリケーション、ユーティリティ、ドライバーやBIOSにアップデートがあることを検出すると、メッセージ「X件の新しいソフトウェアのアップデート（更新）があります。」が表示されます。

メッセージを確認し、画面の指示に従って操作してください。

### ■ 本製品に対するお知らせがある場合

本製品に対する当社からのお知らせが準備されたことを検出すると、メッセージ「X件の新しいお知らせがあります。」が表示されます。

メッセージを確認し、画面の指示に従って操作してください。

手動で、ソフトウェアのアップデート、またはお知らせを確認したい場合は、「東芝サービスステーション」を起動して [すべてのアップデートを確認] をクリックしてください。

# 5 Windows 8 について

## 1 章

## パソコンの準備

Windows 8の画面構成やメニューの位置は、Windows 7などの従来のWindowsとは異なっています。

従来のWindowsとWindows 8で大きく異なる点は、メイン画面が2種類あることです。起動して最初に表示される「スタート画面」と、従来のWindowsに似ている「デスクトップ画面」があります。

### <スタート画面>



### <デスクトップ画面>

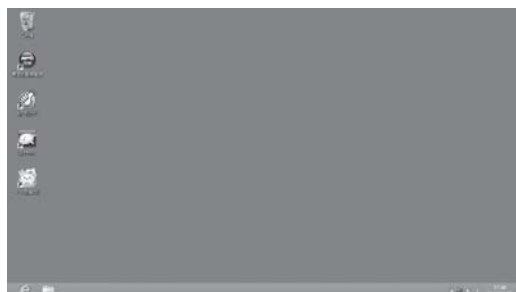

## 1 画面の切り替えについて

スタート画面とデスクトップ画面の切り替えかたについて説明します。目的や好みに応じて画面を使い分けてください。

### □ スタート画面からデスクトップ画面に切り替える

#### 1 [デスクトップ] をクリックする

\* [デスクトップ] アイコン (タイル) は、デスクトップ画面の壁紙によって表示されるアイコンが異なります。

またモデルや使用状況により、画面上での位置が異なる場合があります。



(表示例)

デスクトップ画面が表示されます。

## □ デスクトップ画面からスタート画面に切り替える

- 1 ポインターを画面の左下隅に合わせ、表示されたスタート画面のアイコンをクリックする

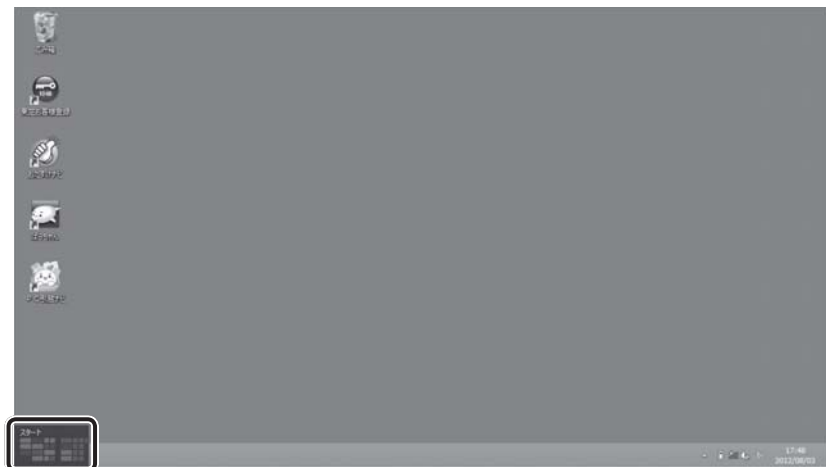

(表示例)

スタート画面が表示されます。

## 2 チャームとアプリケーションの切り替えについて

画面の4隅にポインターを合わせると、バーが表示されます。

右側のバーは、「チャーム」と呼ばれるメニューバーです。

左側のバーは、起動しているアプリケーションを切り替えることができます。

両方とも、すべての画面で表示することができます。

### 1 チャームの操作方法

- 1 ポインターを画面の上または下の右隅に合わせる



(表示例)

5つのメニューアイコンが表示されます。

## 2 目的の項目を選択する





# 1章

## パソコンの準備



(表示例)

上から [検索]、[共有]、[スタート]、[デバイス]、[設定] です。  
内容は、次のとおりです。

-  **検索**  
アプリケーションやファイルなどを検索します。
-  **共有**  
共有するためのツールが用意されています。
-  **スタート**  
画面を切り替えます。
-  **デバイス**  
パソコンに接続している周辺機器を表示します。
-  **設定**  
設定メニューです。電源を切るためのメニューもここにあります。



## 2 スタート画面でアプリケーションを切り替える方法

### 1 ポインターを画面の上または下の左隅に合わせる



(表示例)

ポインターを合わせた場所によって、次の項目が表示されます。

- ① 現在起動しているアプリケーションの中から最後に使用したアプリケーションのアイコンが表示されます。
- ② スタート画面を表示している場合は、現在起動しているアプリケーションの中から最後に使用したアプリケーションのアイコンが表示されます。  
スタート画面でアプリケーションを起動している場合は、スタート画面のアイコンが表示されます。

表示させたあとに①から②、または②から①にポインターを移動させると、現在起動しているアプリケーションの一覧が表示されます。

### 2 使用したいアプリケーションをクリックする



(表示例)

\* 画面は、現在起動しているアプリケーションの一覧を表示した例です。

### 日付と時刻の確認

日付と時刻は、デスクトップ画面右下の「通知領域」に表示されています。正しく設定されているかどうか確認してください。



正しく設定されていない場合は、『Windows ヘルプとサポート』を確認して設定してください。

### Windows 8でわからない操作があったとき

Windows 8の使いかたについては、スタート画面の「デスクトップ」→「デスクトップアプリケーションメニュー」をダブルクリック→「すべてのアプリ」→「Windows システムツール」→「ヘルプとサポート」をクリックして、『Windows ヘルプとサポート』を参照してください。

Windows 8の最新情報は次のホームページから確認できます。

- Windows 8について

URL : <http://www.microsoft.com/japan/windows/default.aspx>

### Windows を最新の状態にする

「Windows Update」で更新プログラムをインストールしてください。

**参照** 「Windows Update」について

『パソコンで見るマニュアル 基本編 2章 **3** - **2** Windows を最新の状態にする』

### リカバリーメディアの作成

リカバリーメディアを作成しておくことを強くおすすめします。

リカバリーメディアとは、システムやアプリケーションをご購入時の状態に復元（リカバリー）するためのものです。

**参照** リカバリーメディアについて

『パソコンで見るマニュアル 便利編 3章 **1** リカバリーメディアを作る』

なお、リカバリーメディアを使って実際にリカバリーを行うときは、操作の流れをよくご確認ください。

**参照** リカバリーについて「4章 買ったときの状態に戻すには」

### バックアップをとる

作成したファイルを誤って削除してしまったり、突然のパソコンのトラブルによって保存したファイルが使えなくなってしまうことがあります。

このような場合に備えて、あらかじめファイルをDVD-RやUSBフラッシュメモリなどの記録メディアにコピーしておくことをバックアップといいます。

一度なくしたデータを復旧することはできません。

万が一のために、必ず定期的にバックアップをとりましょう。

**参照** バックアップについて『パソコンで見るマニュアル 基本編 1章 **6** バックアップをとる』

## 1 電源を切る

パソコンを使い終わったとき、電源を完全に切る「シャットダウン」を行ってください。間違った操作を行うと、故障したり大切なデータを失ったりするおそれがあります。中断するときは、それまでの作業をメモリに保存して一時的に中断する「スリープ」があります。

**参照** ▶ スリープについて『パソコンで見るマニュアル 基本編 1章 5 - 2 スリープ』

### 警告

- 電子機器の使用が制限されている場所ではパソコン本体、キーボード、マウスの電源を切る

パソコン本体を電子機器の使用が制限されている場所（病院など）に持ち込む場合は、無線通信機能を無効に設定した上で、パソコン本体、キーボード、マウスの電源を切ってください。ほかの機器に影響を与えることがあります。

- ・ 無線通信機能は、**FN** + **F8** キーを押してOFFにすることができます。**FN** + **F8** キーを押して「機内モード オン」に設定してください。
- ・ スリープや休止状態では、パソコンが自動的に復帰することがあるため、ほかのシステムに影響を及ぼしたりすることがあります。
- ・ 電源を切った状態でも、パソコンが自動的に起動するような設定のソフトウェアの場合は、あらかじめ設定を無効（解除）にしてください。

### **お願い** 電源を切る前に

- 必要なデータは必ず保存してください。保存されていないデータは消失します。
- 起動中のアプリケーションは終了してください。
- ハードディスクドライブやメディアへのアクセス中は、電源を切らないでください。データが消失するおそれがあります。

電源を切るには、次のように操作してください。

1章

パソコンの準備

1 ポインターを画面の上または下の右隅に合わせる



チャームが表示されます。

2 [設定] をクリックする



画面右側に [設定] 画面が表示されます。

3 [電源] をクリックし①、表示されたメニューから [シャットダウン] をクリックする②

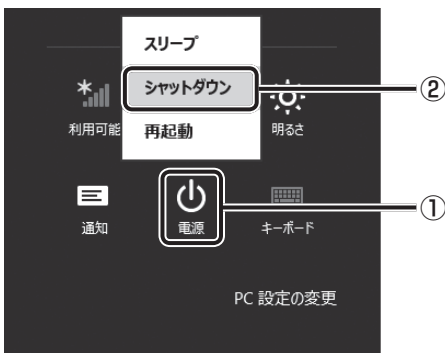

Windowsを終了したあと、パソコンの電源が自動的に切れます。  
パソコン本体の電源が切れると、Power LEDが消灯します。

**お願い** 電源を切ったあとは

- パソコン本体に接続している機器（周辺機器）の電源は、パソコン本体の電源を切ったあとに切ってください。
- パソコン本体や周辺機器の電源は、切ったあとすぐに入れないでください。故障の原因となります。
- マウスとキーボードの電源を入れたままにしておくと、使用していなくても少しずつ電池が消耗します。パソコンを使用しないときは、マウスとキーボードの裏側にある電源スイッチをOFF側にして、電源を切っておくことをおすすめします。
- 周辺機器の取り付け／取りはずし、BIOSセットアップの設定などを行う場合は、**SHIFT** キーを押しながら、メニューから [シャットダウン] をクリックしてください。

**再起動**

Windowsを終了したあと、すぐにもう一度起動することを「再起動」といいます。パソコンの設定を変えたときやパソコンがスムーズに動かなくなってしまったときなどに行います。再起動するには、次のように操作してください。

- ① **チャームの [設定] をクリックする**  
画面右側に [設定] 画面が表示されます。
- ② **[電源] をクリックし、表示されたメニューから [再起動] をクリックする**

## 2 電源を入れる

Windows セットアップを終えたあとは、次の手順で電源を入れます。

### お願い 電源を入れる前に

- 各スロットに記録メディアなどをセットしている場合は取り出してください。
- マウスとキーボードの裏側にある電源スイッチをON側にして電源を入れてください。
- プリンターなどの周辺機器を接続している場合は、パソコン本体より先に周辺機器の電源を入れてください。

### 1 電源スイッチを押し、指をはなす

確実に電源スイッチを押してください。

Power  LEDが白色に点灯することを確認してください。

#### ■ D732シリーズの場合

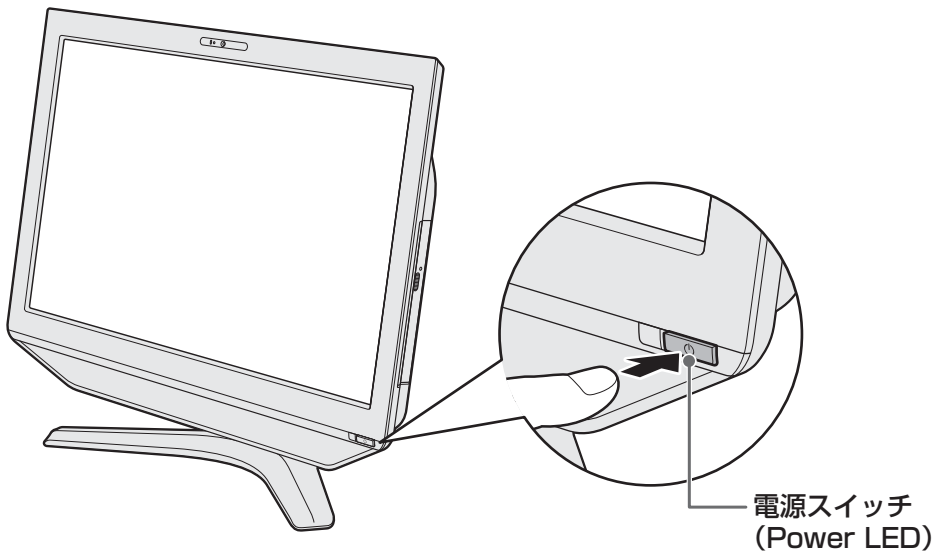

## ■ D712シリーズの場合

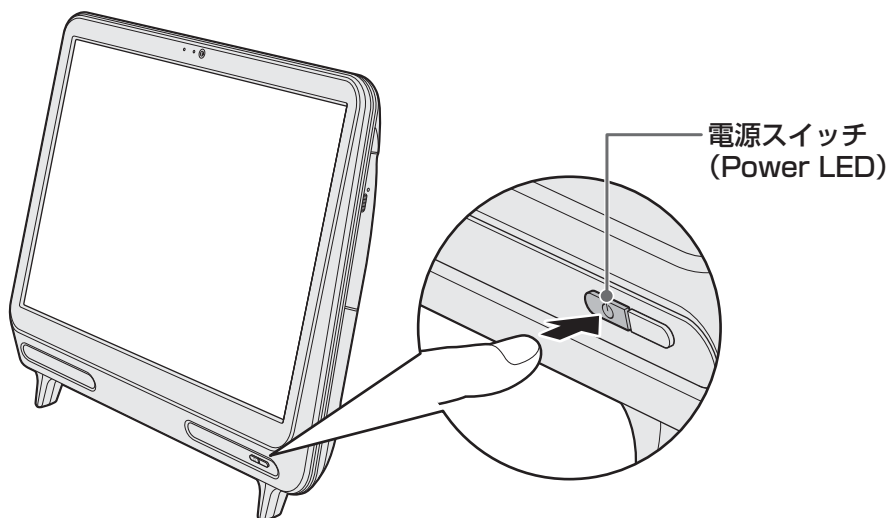

ロック画面（画面左下に大きく日時が表示されている状態）が表示された場合は、**[SHIFT]** キーを押してください。次の画面に進みます。

各種パスワードを設定している場合は、パスワードを入力する画面が表示されます。パスワードを入力して **[ENTER]** キーを押してください。

複数のユーザーアカウントを設定している場合、表示されているユーザーとは違うユーザーでサインインしたいときは、[ユーザーの切り替え] ボタン (⏪) をクリックしてください。ユーザーの一覧が表示され、希望のユーザーを選択できます。

Windows が起動します。

**電源スイッチ (Power  LED) の点灯色について**

電源スイッチのPower  LEDは、点灯色で電源やディスプレイ表示の状態を示しています。それぞれの点灯色の意味は次のとおりです。

**D732シリーズの場合**

状態	パソコン本体の状態
白色の点灯	電源ON
オレンジ色の点灯	電源OFF (電源コードとACアダプターの接続時)、 または休止状態
オレンジ色の点滅	スリープ中
青色の点灯	ディスプレイOFF (電源コードとACアダプターの接続時)
赤色の点灯	テレビ番組の録画中
消灯	電源コードとACアダプターを接続していない

\* 電源に関するトラブルについては、「5章 **2** Q&A集」を参照してください。

**D712シリーズの場合**

状態	パソコン本体の状態
白色の点灯	電源ON
オレンジ色の点灯	電源OFF (電源コードとACアダプターの接続時)、 または休止状態
オレンジ色の点滅	スリープ中
消灯	電源コードとACアダプターを接続していない

\* 電源に関するトラブルについては、「5章 **2** Q&A集」を参照してください。

 **メモ**

- しばらくマウスやキーボードを操作しないと、画面に表示される内容が見えなくなる場合があります。これは省電力機能が動作したためで、故障ではありません。  
もう一度表示するには、**[SHIFT]**キーを押すか、マウスを動かしてください。  
**[SHIFT]**キーやマウスでは復帰せず、Power  LEDがオレンジ色に点灯または点滅している場合は、電源スイッチを押してください。



本製品には、本書をはじめとした冊子のマニュアルと、パソコンの画面で見る電子マニュアルがあります。知りたいことに合わせて、各マニュアルをお読みください。

本製品の操作説明は、大半がパソコンの画面に表示させて見るマニュアル（電子マニュアル）にあります。紙の冊子マニュアルをできるだけ少なくすることによって、少しでも環境保全に役立てるよう、エコ活動を推進しております。

## 1 冊子マニュアル

ここでは、本製品に付属している次のマニュアルについて説明します。

### □ スタートアップガイド

パソコンを使い始めるときにお読みください。

パソコンを購入して最初にする準備を、簡潔に説明しています。

### □ マニュアル紹介ガイド

メールを使いたい、音楽を聴きたいなど、やりたいことが説明されている場所を紹介しています。

### □ dynabookガイド（本書）

Windows セットアップ方法やWindowsの基本操作について説明しています。インターネットやメモリの増設方法について、トラブルが起きたときの基本的なQ&A、リカバリー（購入時の状態に戻す）方法の説明があります。

### □ 東芝PCサポートのご案内

修理や訪問サポートの窓口など、サポート体制について紹介しています。

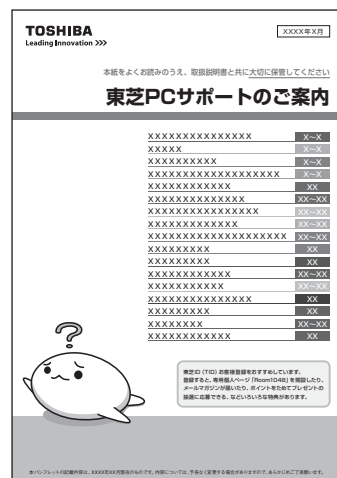
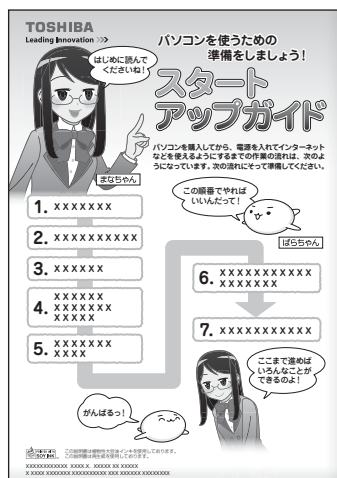

このほかにも、モデルによって付属しているマニュアルがありますので、必要に応じてお読みください。

## 2 パソコンの画面で見るマニュアル

ここでは、パソコンの画面で見るマニュアル（電子マニュアル）について紹介します。

### 1 章

### パソコンの準備



## パソコンで見るマニュアル

基本的な操作から活用方法、困ったときの対処方法などを説明しています。

### □ 起動方法

スタート画面の [デスクトップ] をクリックし、デスクトップ上の [パソコンで見るマニュアル] アイコン (  ) をダブルクリックします。

起動すると『パソコンで見るマニュアル』のトップページが表示されます。

画面左側のMENU画面または画面右側のTOP画面から、読みたい編の名前のボタンをクリックしてください。

TOP画面が読みたい編に切り替わります。

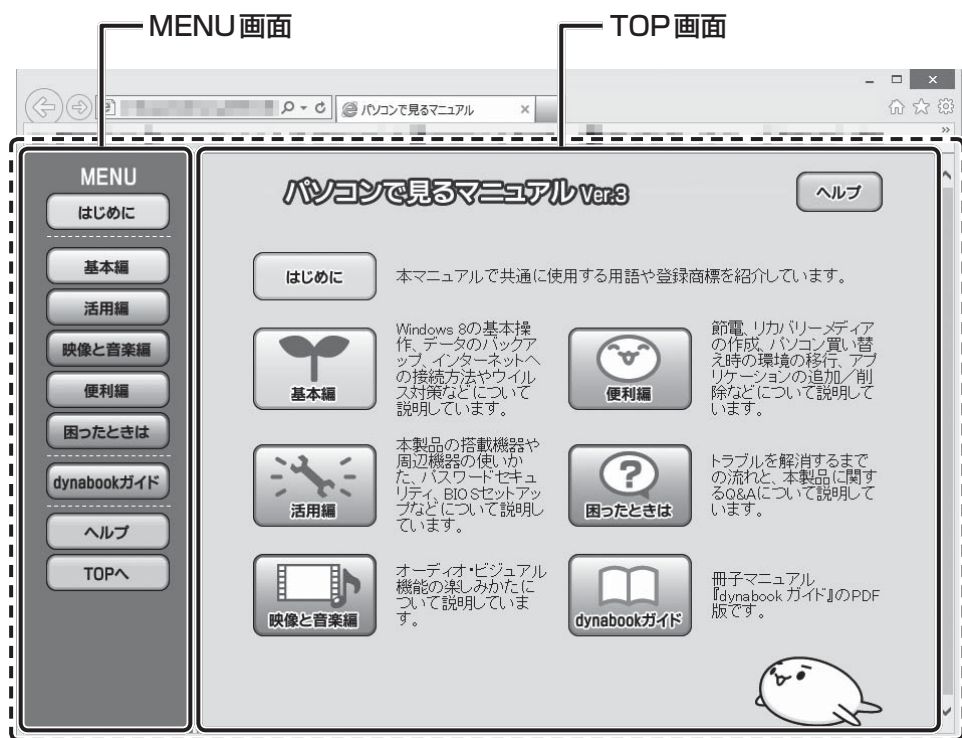

MENU画面とTOP画面を合わせた全体の画面を「HOME画面」とよびます。

### メモ

- 「Adobe Reader」の使用許諾画面が表示された場合は、画面の内容をよく読み、[同意する] をクリックしてください。

## □各編の内容

「パソコンで見るマニュアル」は次の内容で構成されています。

はじめに	Trademarks、用語について
基本編	Windows 8について、マウスの使いかた、電源の切りかた、バックアップ、インターネットへの接続・設定方法、無線LAN、ウイルス対策
活用編	本製品にどんな機能があるのか、どんな周辺機器が使えるのか、各種パスワードの設定方法、BIOSセットアップ、ハードウェアの設定方法
映像と音楽編	オーディオ・ビジュアル機能の楽しみかた
便利編	節電、リカバリーメディアの作成、パソコン買い替え時の環境移行、アプリケーションの追加と削除方法
困ったときは	トラブルを解消するまでの流れ、Q&A集
dynabookガイド	『dynabookガイド』（本書）のPDF版です。

## □各編を開いたら

画面の構成やアイコンの機能は、次のようになっています。

各ボタンを押すと、表示がほかの編などに切り替わります。

印刷します。

ページを順番に送ったり戻したりします。

表示を拡大／縮小します。

マウスのスクロールボタンや、矢印キーでも同じ操作ができます。



検索画面が開きます。

### □ 検索する

キーワード検索で読みたいページを探することができます。  
検索対象は、同一文書内となります。

# 1章

## パソコンの準備

### 1 画面左側の【検索の結果を表示】（）をクリックする

【検索】画面が表示されます。

### 2 【検索する語句を指定してください。】の下の入力欄に検索したいキーワードを入力し①、【検索】ボタンをクリックする②

検索結果を絞り込みたい場合は、必要に応じて入力欄の下にある項目にチェックを付けてください。



検索結果が表示されます。

### ■ 検索結果の確認について

【結果】に表示された一覧から確認したい項目をクリックすると、カーソルが検出されたキーワードへ移動します。

### □ 印刷する

『パソコンで見るマニュアル』の印刷方法は、次のとおりです。

\* 印刷には、プリンターが必要です。

### 1 ツールバーの【ファイルを印刷】（）をクリックする

【印刷】画面が表示されます。

### 2 必要に応じて、【プリンター】や【印刷するページ】など、各種設定をする

### 3 【印刷】ボタンをクリックする

『パソコンで見るマニュアル』のより詳しい使いかたは、ヘルプを参照してください。ヘルプは『パソコンで見るマニュアル』画面で【ヘルプ】ボタンをクリックすると表示されます。



## 動画で学ぶシリーズ

「動画で学ぶシリーズ」では、ぱらちゃんが、パソコンを楽しむためのいろいろな機能を動画でわかりやすく紹介しています。

### ■ 起動方法

「動画で学ぶシリーズ」を起動するには、スタート画面の [デスクトップ] をクリックし、[動画で学ぶシリーズ] アイコン (  ) をダブルクリックします。



## おたすけナビ

「おたすけナビ」は、お使いのパソコンに用意されているアプリケーションの中から、目的のアプリケーションをすばやく探し出し、直接起動することができます。やりたいことはわかっているけれど、どのアプリケーションを使えばよいかわからないときに便利な機能です。

### ■ 起動方法

スタート画面の [デスクトップ] をクリックし、[おたすけナビ] アイコン (  ) をダブルクリックします。



(表示例)



# 2章

## インターネットを快適に利用するために —ウイルスチェック／セキュリティ対策—

インターネットを使っていると、コンピューターウイルスなどによって知らない間にトラブルが襲いかかってくるおそれがあります。この章では、インターネットを使うための準備と、より安全にインターネットを利用する方法について説明します。

- 1 インターネットを使うには ..... 70
- 2 ウイルス感染や不正アクセスを防ぐには  
—ウイルス・インターネットセキュリティ— ..... 75
- 3 有害サイトの閲覧（アクセス）を制限する..... 79



# 1 インターネットを使うには

ホームページを閲覧するには、ケーブルの接続や設定が必要です。

## 使用するまでの流れ

### プロバイダーに加入する

プロバイダーとはインターネット接続の窓口となる会社のことです。会社によって使用料やサービス内容が異なります。使用できるまでに数日かかる場合があります。

### インターネットに接続するための回線機器と、パソコンを接続する

インターネットへの接続方法によって接続する機器は異なります。

**参照** 有線LANで接続する

「本節 **1** 有線LANで接続する」

**参照** 無線LANで接続する

「本節 **2** 無線LANで接続する」

『パソコンで見るマニュアル 基本編 2章 **2**-**1** 無線LANでインターネットに接続する』

### ウイルスチェックソフトを設定する

インターネットやメールに添付されたファイルなどでコンピューターウイルスに感染する場合があります。感染すると、パソコンが使用できなくなることがありますので、インターネット接続やメールのやり取りをする前に、ウイルスチェックソフトの設定をしてください。

**参照** ウイルスチェックソフトについて「本章 **2** ウイルス感染や不正アクセスを防ぐには」

### インターネットとメールの設定をする

インターネットの設定をするときは、プロバイダーとの契約時に送られてきた資料などを参照してください。メールを使う場合は、メールソフトの設定も必要です。

**参照** 「本節 **3** メールを使用するために」

『メールソフトに付属の説明書』、メールソフトのヘルプ

設定完了

## 2章

インターネットを快適に利用するためにーウイルスチェック／セキュリティ対策ー





- 本製品に用意されているウイルスチェックソフトの設定をする前に、日付と時刻が合っていることを必ず確認してください。日付と時刻が合っていないと、アプリケーションの設定後から適用される使用期限などが、正しく計測されないことがあります。  
日付と時刻はWindowsセットアップ終了後に設定することもできます。

**参照** 日付と時刻の設定『Windows ヘルプとサポート』

## 1 有線LANで接続する

本製品には、ブロードバンド接続などに使用するLAN機能が搭載されています。  
本製品のLANコネクタに光回線終端装置、ADSLモデムやブロードバンドルーターなどをLANケーブルで接続することができます。  
また、本製品のLAN機能は、Gigabit Ethernet (1000BASE-T)、Fast Ethernet (100BASE-TX)、Ethernet (10BASE-T) に対応しています。LANコネクタにLANケーブルを接続し、ネットワークに接続することができます。Gigabit Ethernet、Fast Ethernet、Ethernetは、ご使用のネットワーク環境（接続機器、ケーブル、ノイズなど）により、自動で切り替わります。

### 1 LANケーブルを接続する

#### お願い LANケーブルの操作にあたって

- あらかじめ、次の説明を確認してください。

**参照** 「付録 1 - 3 有線LANについて」

LANケーブルをはずしたり差し込むときは、プラグの部分を持って行ってください。また、はずすときは、プラグのロック部を押しながらずしてください。ケーブルを引っ張らないでください。

LANケーブルは本製品には付属していません。市販のLANケーブルを購入してください。

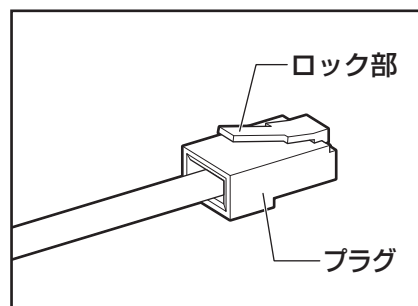

**1** パソコン本体に接続されているすべての周辺機器の電源を切る

**2** LANケーブルのプラグをパソコン本体のLANコネクタに差し込む

ロック部を上にして、「カチッ」と音がするまで差し込んでください。

■ D732シリーズの場合

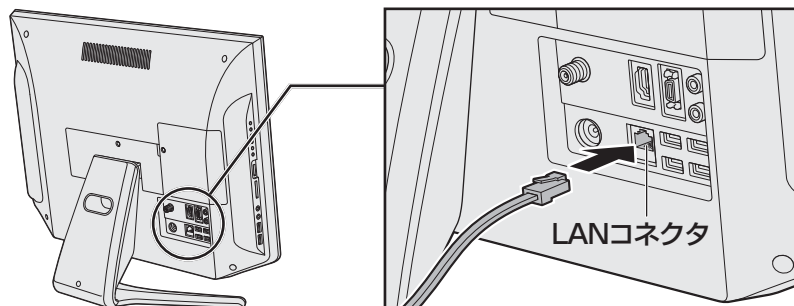

■ D712シリーズの場合

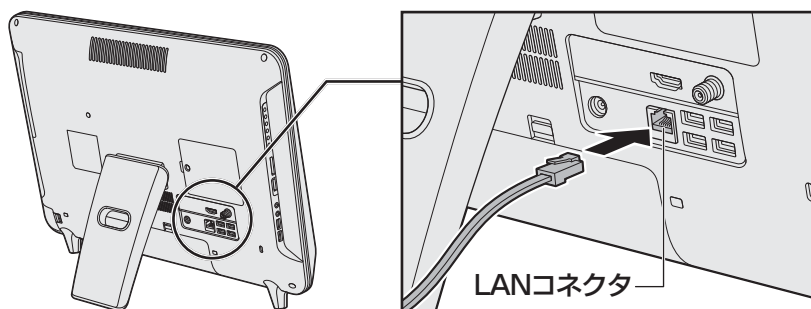

**3** LANケーブルのもう一方のプラグを接続先のネットワーク機器のコネクタに差し込む

接続する機器により、以降の設定方法は異なります。

**参照**▶ 光回線終端装置、ADSLモデムの設定について  
『プロバイダーなどから送られてくる資料』

**参照**▶ ブロードバンドルーターの設定について『ブロードバンドルーターに付属の説明書』

## 2 無線LANで接続する

## 警告

- 心臓ペースメーカーを装着しているかたは、心臓ペースメーカーの装着部位から22cm以上離す  
電波によりペースメーカーの動作に影響を与えるおそれがあります。
- 電子機器の使用が制限されている場所ではパソコン本体、キーボード、マウスの電源を切る  
パソコン本体を電子機器の使用が制限されている場所（病院など）に持ち込む場合は、無線通信機能を無効に設定した上で、パソコン本体、キーボード、マウスの電源を切ってください。ほかの機器に影響を与えることがあります。
  - ・ 無線通信機能は、**FN** + **F8** キーを押してOFFにすることができます。**FN** + **F8** キーを押して「機内モード オン」に設定してください。
  - ・ スリープや休止状態では、パソコンが自動的に復帰することがあるため、ほかのシステムに影響を及ぼしたりすることがあります。
  - ・ 電源を切った状態でも、パソコンが自動的に起動するような設定のソフトウェアの場合は、あらかじめ設定を無効（解除）にしてください。

## お願い

- あらかじめ、次の説明を確認してください。  
**参照** 「付録 1 - 4 無線LANについて」
- 『安心してお使いいただくために』に、セキュリティに関する注意事項や使用上の注意事項を説明しています。  
無線LANを使用する場合は、その記述を読んで、セキュリティの設定を行ってください。

1 **FN** + **F8** キーを押す

**FN** キーを押したまま **F8** キーを押すたびに、画面左上にメッセージが表示されて無線通信機能のON/OFFが切り替わります。

機内モード オフ：無線通信機能ON

機内モード オン：無線通信機能OFF

以降の無線の設定は、『パソコンで見るマニュアル』を確認してください。

**参照** 『パソコンで見るマニュアル 基本編 2章 2 - 2 無線LANを設定する』

## 3 メールを使用するために

メールを使用するには、メールソフトでの設定が必要です。

メールソフトには、Windows 8のメール機能や、Office搭載モデルの場合は「Microsoft Office Outlook」などがあります。

### ● Windows 8のメール機能の起動方法

- ① スタート画面の [メール] をクリックする

Windows 8のメール機能を使用するには、Microsoft アカウントが必要です。

**参照**▶ 詳細について『パソコンで見るマニュアル 基本編 2章 9 Microsoft アカウントについて』

### ● 「Microsoft Office Outlook」の起動方法

- ① スタート画面の [デスクトップ] をクリックする

デスクトップ画面が表示されます。

- ② [デスクトップアプリメニュー] アイコン (  ) をダブルクリックする

「東芝デスクトップアプリメニュー」が起動します。

- ③ [すべてのアプリ] → [Microsoft Office] → [Microsoft Outlook 2010] をクリックする

初めて「Microsoft Office」を起動したときは、[プロダクトキーの入力] 画面が表示されるので、プロダクトキーを入力してください。

初めて「Microsoft Office Outlook」を起動したときは、「スタートアップ」という画面が表示されます。必要に応じて、設定を行ってください。

「Microsoft Office Outlook」の使いかたについては、起動後 [Microsoft Outlook ヘルプ] ボタン (  ) をクリックして表示されるヘルプや、「動画で学ぶOutlook 2010」を参照してください。

### ● 「動画で学ぶOutlook 2010」の起動方法

- ① スタート画面の [デスクトップ] をクリックする

デスクトップ画面が表示されます。

- ② [動画で学ぶシリーズ] をダブルクリック→ [Outlook 2010] をクリックする

### メモ

- メールを送受信を行う前にウイルスチェックソフトを設定することをおすすめします。

**参照**▶ ウイルスチェックソフトについて「本章 2 ウイルス感染や不正アクセスを防ぐには」

本製品に用意されているウイルス・インターネットセキュリティ用のアプリケーションを紹介します。

## お願い 使用するにあたって

- あらかじめ、次の説明を確認してください。

**参照**▶ 「付録 **1** - **5** ウイルスチェック・セキュリティ対策について」

## 役立つ操作集

### アクション センターについて

「アクション センター」は、セキュリティの設定をしたり、Windows ファイアウォール、自動更新、ウイルスチェックソフトの状態をチェックしたりするなど、パソコンのセキュリティを向上させるお手伝いをします。



アクション センターはパソコンが危険にさらされている場合、デスクトップ画面の通知領域に  アイコンなどで警告します。

**参照**▶ 『パソコンで見るマニュアル 基本編 2章 **3** - **1** セキュリティの状態を確認するには』

## 1 コンピューターウイルス対策

コンピューターウイルスは、インターネットや、メールに添付されたファイルを介してパソコンに入り込んでしまうことがあります。

コンピューターウイルスに感染すると、次のようなことがおこる可能性があります。

- パソコンのデータが破壊され、パソコンを使用できなくなる
- インターネットを経由して、パソコンに残している個人情報にアクセスされる

コンピューターウイルスの感染や不正アクセスからパソコンを保護するため、初めてインターネットに接続したりメールを送受信する前に、ウイルスチェック機能があるソフトをインストールしてください。インストール後も、普段から定期的にコンピューターウイルスの検出を行うようにしてください。

本製品には、次のソフトが用意されています。

### ● ウイルスバスター

ウイルスの発見や駆除、個人情報保護やネットワークセキュリティ対策ができるアプリケーションです。

**参照**▶ ウイルスバスターについて「本節 **3** ウイルスバスターによるウイルス対策」

## 本製品に用意されている「ウイルスバスター」以外のソフトを使用する場合

本製品に用意されている「ウイルスバスター」以外のウイルスチェック／セキュリティ対策ソフトを使用する場合は、「ウイルスバスター」をパソコンからアンインストール（削除）してから、ほかのウイルスチェック／セキュリティ対策ソフトをインストールしてください。アンインストールは、「コントロールパネル」の「プログラムのアンインストール」で行います。

**参照** ▶ アンインストール方法『パソコンで見るマニュアル 便利編 6章 2 アプリケーションの削除』

## 2章

## 2 インターネットをより安全に楽しむために

インターネットを利用すると、いろいろな情報を見ることができて大変便利です。しかしその反面、インターネット上には次のような有害なものが存在します。

- ・ コンピューターウイルス  
パソコンに侵入し、パソコン内に保存してあるデータを破壊するなどの悪さを行います。
- ・ スパイウェア  
パソコンに侵入し、パソコン内の情報（氏名やパスワード、ホームページの閲覧履歴など）を第三者に流出します。
- ・ 有害サイト  
お子様に適さないサイトや、ウイルスに感染しているサイトなど、ユーザーに悪影響を与えるおそれがあるサイトです。

ウイルスチェックソフト、スパイウェア対策ソフト、有害サイト閲覧制限ソフトを上手に使うことで、快適にインターネットを楽しみましょう。

### メモ

- 本製品にはユーザーの年齢やホームページのカテゴリによって表示するサイトを制限できる「i-フィルター6.0」が用意されています。

**参照** ▶ 「i-フィルター6.0」について「本章 3 有害サイトの閲覧（アクセス）を制限する」

### 3 ウイルスバスターによるウイルス対策

本製品に用意されている「ウイルスバスター」は、90日間の使用期限がある体験版です。使用するには、インストールする必要があります。

#### メモ

- Windows セットアップで「使用許諾契約に同意しウイルスバスターの利用を開始します。」をチェックしたまま完了した場合、自動的に「ウイルスバスター」がインストールされ、メールアドレスの入力画面が表示されます。メールアドレスを既に持っている場合は入力し、[完了] ボタンをクリックしてください。メールアドレスは登録しなくても使用できます。

「ウイルスバスター」には、次のような機能があります。

- コンピューターウイルスを検出／除去する
- フィッシング詐欺への対策をする
- 迷惑メールや詐欺メールを判定して処理する
- スパイウェアを検出して処理する
- 有害サイトへのアクセスを制限する
- 個人情報の漏えいを防止する

など

詳しくは、ヘルプを確認してください。

自動的にインストールされない場合は、次の手順でインストールしてください。

#### インストール手順

##### 1 スタート画面の [デスクトップ] をクリックする

デスクトップ画面が表示されます。

##### 2 [ウイルスバスターの登録とご利用継続] アイコン( )をダブルクリックする

[セキュリティ対策はお済みですか?] 画面が表示されます。

##### 3 [使用開始] をクリックする

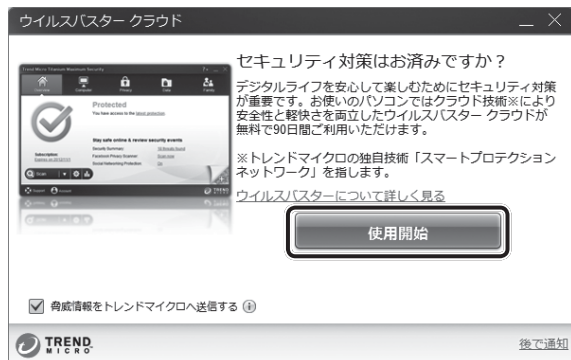



##### 4 [同意する] をクリックする

以降は、画面に従って操作してください。メールアドレスは登録しなくても使用できます。

## ヘルプの起動

ヘルプを見るためには、インターネットに接続する必要があります。

- 1** スタート画面の【デスクトップ】をクリックする  
デスクトップ画面が表示されます。
- 2** 通知領域の【ウイルスバスター】アイコン (  ) をダブルクリックする  
\* 通知領域にアイコンが表示されていない場合は、  をクリックしてください。  
【ウイルスバスター】画面が表示されます。
- 3** 【ウイルスバスター】画面で【ヘルプ】ボタン (  ) をクリックし①、表示されたメニューから【オンラインヘルプ】をクリックする②



(表示例)

【オンラインヘルプ】画面が表示されます。

**参照** ▶ 「ウイルスバスター」のお問い合わせ先「5章 4 - 2 アプリケーションのお問い合わせ先」



インターネットに接続すると、世界中のいろいろなホームページを見ることができます。ニュースを読む、買い物をする、調べ物をするなど便利な使いかたもできますが、なかには有害なホームページもあります。

有害なホームページへのアクセスを遮断する「i-フィルター6.0」を使用することをおすすめします。

## 1 i-フィルター6.0

本製品には、フィルタリング機能をもつアプリケーションとして「i-フィルター6.0」が用意されています。「i-フィルター6.0」は、ユーザーの年齢やホームページのカテゴリによってアクセスを制限し、有害なホームページは表示しないように設定することができます。

### お願い 使用期限について

- あらかじめ、次の説明を確認してください。

**参照** 「付録 1 - 6 「i-フィルター6.0」について」

「i-フィルター6.0」の使いかたについては、『パソコンで見るマニュアル 基本編 2章 5 - 1 i-フィルター6.0を使う』をご確認ください。



# 3章

## パソコンの使用環境を整えよう

この章では、接続できる周辺機器、B-CASカードの取り扱い方法や、メモリの増設方法などについて説明しています。

- 1 周辺機器を使う前に ..... 82
- 2 テレビを見るための準備 ..... 83
- 3 簡単に起動してテレビを見るには ..... 89
- 4 メモリを増設する ..... 92
- 5 時計用電池について ..... 98



周辺機器とは、パソコンに接続して使う機器のことで、デバイスともいいます。周辺機器を使うと、パソコンの性能を高めたり、パソコンが持っていない機能を追加することができます。

周辺機器は、パソコン本体の周囲にあるコネクタや端子、スロットにつなぎます。

本製品のインターフェースに合った周辺機器をご利用ください。

周辺機器によっては、インターフェースなどの規格が異なることがあります。インターフェースとは、機器を接続するときのケーブルやコネクタや端子、スロットの形状などの規格のことです。

購入される際には、目的に合った機能を持ち、本製品に対応している周辺機器をお選びください。周辺機器が本製品に対応しているかどうかについては、その周辺機器のメーカーに確認してください。

**お願い****周辺機器の取り付け／取りはずしにあたって**

- あらかじめ、次の説明を確認してください。

**参照**▶ 「付録 **1** - **7** - パソコン本体への機器の取り付け／取りはずしについて」

次の周辺機器が使用できます。

- マイクロホン
- ヘッドホン
- USB 対応機器（USB 対応マウス、USB 対応プリンター、USB フラッシュメモリなど）
- オーディオ機器
- ビデオ
- DVD プレーヤー
- Bluetooth の外部機器\*<sup>1</sup>（マウス、キーボードなど）

\* 1 Bluetooth 機能搭載モデルのみ

**参照**▶ 『パソコンで見るマニュアル 活用編 1 章 パソコンの機能を活用する』

パソコンでデジタル放送を見るためには、パソコンに<sup>ビーキャス</sup>B-CASカードをセットします。

## 1 B-CASカードについて

- パソコンにB-CASカードをセットしないと、テレビの視聴や、その他の放送サービスを受けることができません。
- 本製品専用のB-CASカードをセットしてください。
- B-CASカードの所有権は、(株)ビーエス・コンディショナルアクセスシステムズ(略称：B-CAS)に帰属します。
- 次のような場合は、(株)ビーエス・コンディショナルアクセスシステムズ(カードが貼ってある台紙を参照)にご連絡ください。
  - ・紛失した
  - ・盗まれた
  - ・破損した
  - ・汚れた
- 紛失したB-CASカードを再発行する場合は、再発行費用がかかります。
- パソコン本体を廃棄する場合は、セットしたB-CASカードをパソコンから取り出し、(株)ビーエス・コンディショナルアクセスシステムズにカードを返却してください。パソコンの廃棄やB-CASカードの返却については、『東芝PCサポートのご案内』と「5章 **3** 捨てるとき／人に譲るとき」を参照してください。

### お願い B-CASカードについて

- あらかじめ、次の説明を確認してください。

**参照** 「付録 **1** - **7** - パソコン本体への機器の取り付け／取りはずしについて」  
「付録 **1** - **8** B-CASカードについて」

D732シリーズの今スグTV搭載モデルの場合、B-CASカードスロットは2つ用意されていません。

B-CASカードスロットAはBS・CS110度・地上デジタル放送の3波共用赤いカードと、地上デジタル放送用青いカードの、どちらでも使用できます。

B-CASカードスロットBは今スグTV専用で、地上デジタル放送用青いカードのみ使用できません。

## 2 B-CASカードのセットと取りはずし

### 警告

- B-CASカードを取りはずしている場合は、カードを乳幼児の手の届かないところに保管する  
誤って飲み込むと窒息のおそれがあります。万が一、飲み込んだ場合は、ただちに医師に相談してください。

### B-CASカードをセットする

**1** データを保存し、**[SHIFT]** キーを押しながら **[シャットダウン]** をクリックして電源を切る

参照▶ 電源の切りかた「1章 6-1 電源を切る」

**2** 電源コード、ACアダプター、その他のケーブル類をパソコン本体からはずす

**3** B-CASカードを台紙から取りはずす

台紙には、「使用許諾契約約款」が記載されていますので、ご使用前に必ず記載内容をご確認ください。

**4** B-CASカードの番号を確認する

カードの裏面にB-CASカードの番号が記載されています。

**5** B-CASカードに印刷されている「B-CAS」のロゴや金色の面などの向きを確かめて、B-CASカードを矢印の方向にB-CASカードスロットの奥まで差し込む

B-CASカードは、前後や表裏を確認して差し込んでください。手順と異なる向きで差し込まないでください。また、本製品専用のB-CASカード以外は差し込まないでください。

### ■ D732シリーズのQosmio AV Centerでテレビを見る場合 ： B-CASカードスロットA

カードの角が欠けている方を奥に、金色の面をパソコン本体の背面側に向けて差し込んでください。

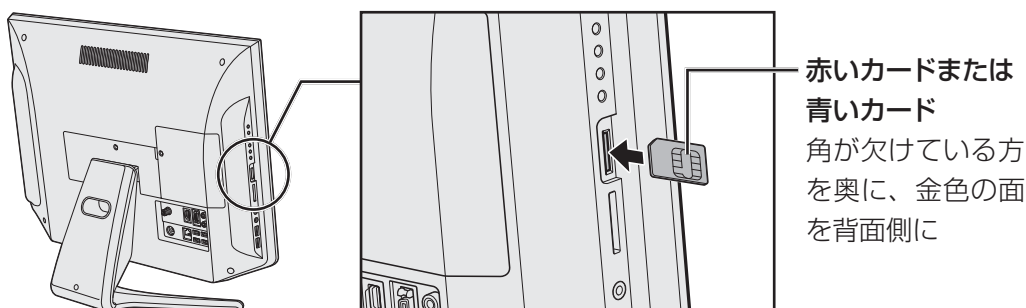

### ■ D732シリーズの今スグTVでテレビを見る場合 ： B-CASカードスロットB

\* 今スグTV搭載モデルのみ

こちら側のスロットは、青いカード（地デジ専用）のみ使用できます。

カードの角が欠けている方を奥に、「B-CAS」のロゴをパソコン本体の背面側に向けて差し込んでください。

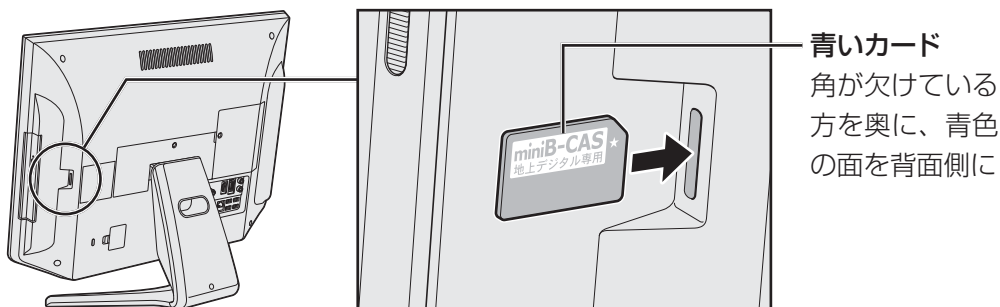

### ■ D712シリーズでテレビを見る場合： B-CASカードスロット

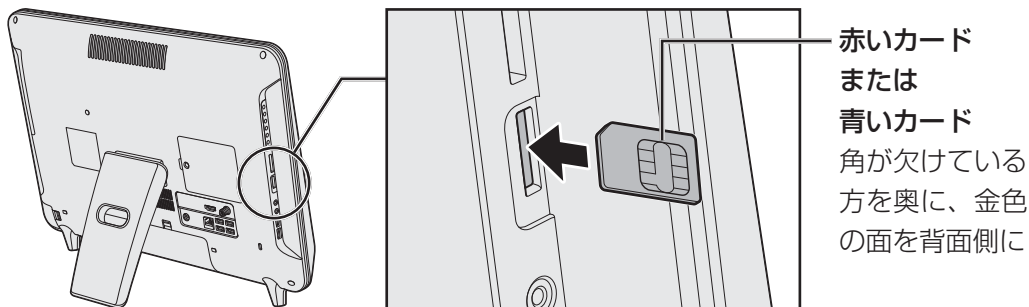

B-CASカードがスロットの一番奥まで差し込まれていることを確認してください。正しくカードが差し込まれていないと、デジタル放送を受信できません。

### 役立つ操作集

B-CASカードをセットしたあと、カード番号を忘れてしまった場合は、画面で確認することができます。また、カードがセットされている状態についても、カードテストを行うと画面で確認できます。B-CASカードが正しくセットされていない場合、カードテストの結果にエラーが表示されます。

Qosmio AV Center用D732シリーズのB-CASカードスロットAまたはD712シリーズの場合：詳しい操作手順については、「Qosmio AV Center」のヘルプを参照してください。

今スグTV用D732シリーズのB-CASカードスロットBの場合（今スグTV搭載モデルのみ）：

- カード番号の確認方法
  - ① リモコンの [メニュー] ボタンを押してメニューを表示する
  - ② [機器設定] - [機器情報表示] を選択する  
「B-CAS情報」の「カードID」にカード番号が表示されます。
- カードテストの確認方法
  - ① リモコンの [メニュー] ボタンを押してメニューを表示する
  - ② [受信設定] - [簡易テスト] を選択する  
テスト結果が表示されます。

## B-CASカードの取りはずし

パソコン本体を廃棄する場合は、次の手順でB-CASカードをB-CASカードスロットから取りはずしてください。

デジタル放送視聴時は、取りはずさないでください。

**参照**▶ B-CASカードの返却先「5章 **3** - **3** B-CASカードについて」

- 1** データを保存し、**[SHIFT]** キーを押しながら **[シャットダウン]** をクリックして電源を切る

**参照**▶ 電源の切りかた「1章 **6** - **1** 電源を切る」

- 2** 電源コード、ACアダプター、その他のケーブル類をパソコン本体からはずす

- 3** B-CASカードを押す

B-CASカードが少し出てきます。そのまま手で取り出します。



### 3 アンテナケーブルの接続

#### ⚠ 注意

- アンテナケーブルの接続／取りはずしは、電源を切り、ACアダプターのプラグを抜いてから作業を行う  
電源を入れたまま接続／取りはずしを行うと感電、発火のおそれがあります。
- パソコン本体にACアダプターを接続していないときは、アンテナケーブルをパソコン本体から取りはずす  
はずしないと、落雷により感電するおそれがあります。

BSデジタル・110度CSデジタル放送のアンテナの接続／取りはずしを行う場合、本体およびアンテナケーブルで接続されたすべての機器の電源を切って電源コードやACアダプターの電源プラグを抜いてください。

#### お願い テレビアンテナの接続について

- ご家庭のアンテナ端子に接続するアンテナケーブルは、本製品に付属していません。ご家庭のアンテナ端子の形状にあった、ストレート型プラグの付いたアンテナケーブル（市販）をお買い求めいただき、ご準備ください。

**1** データを保存し、**SHIFT** キーを押しながら [シャットダウン] をクリックして電源を切る

**参照** 電源の切りかた「1章 6 - 1 電源を切る」

**2** 電源コード、ACアダプター、その他のケーブル類をパソコン本体からはずす

**3** アンテナケーブルのプラグをアンテナ入力端子に接続する

アンテナケーブルの芯線が折れないように、確認しながら接続してください。

■ D732シリーズの場合

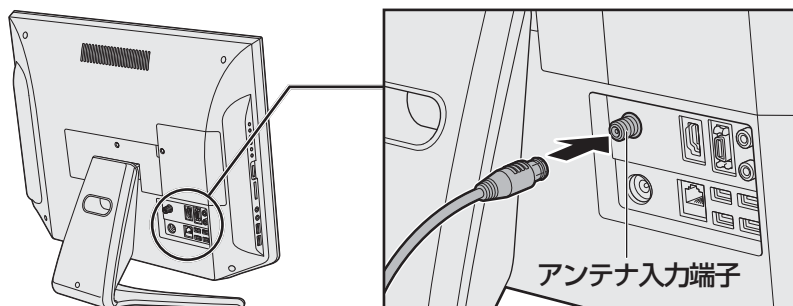

■ D712シリーズの場合

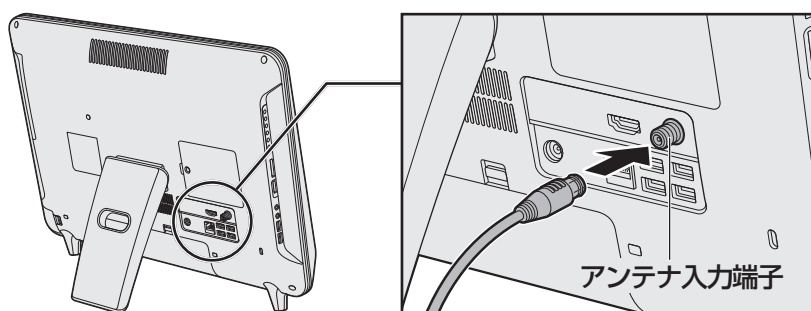

**4** 電源コードとACアダプターを接続する

**参照**▶ 電源コードとACアダプターの接続

「1章 **4** - **1** - **2** 電源コードとACアダプターを接続する」

**\*今スグTV搭載モデルのみ**

本製品には、Windowsを起動しないでテレビを見ることのできる、「今スグTV」が用意されています。今スグTVを使うと、電源を切っている状態から素早く地上デジタル放送を見ることが出来ます。

 **メモ**

- 今スグTVでは、BS・CS110度放送を視聴することはできません。
- 今スグTVでは、テレビ番組を録画することはできません。
- 今スグTVでは、データ放送を受信することはできません。

今スグTVとは別に、Windows上で起動するアプリケーション「Qosmio AV Center」を利用してテレビを見ることが出来ます。

**参照**▶ Qosmio AV Center

『パソコンで見るマニュアル 映像と音楽編 1章 **1** Qosmio AV Centerとは』

**1 今スグTVでテレビを見る準備**

初めて今スグTVでテレビを見る際には、次のような準備作業が必要です。

**① B-CASカードをセットする**

今スグTVでテレビを見る場合、B-CASカードスロットBにB-CASカードをセットしてください。

**参照**▶ 「本章 **2** - **2** B-CASカードのセットと取りはずし」

**② テレビアンテナを接続する**

**参照**▶ 「本章 **2** - **3** アンテナケーブルの接続」

**③ リモコンに電池をセットする**

**参照**▶ 『パソコンで見るマニュアル 映像と音楽編 1章 **3** - **1** 乾電池の取り付け／取りはずし』

**④ チャンネル設定をする**

**参照**▶ 「本節 **2** チャンネル設定をする」

以上の準備を行うと、今スグTVでテレビを見ることが出来ます。

## 2 チャンネル設定をする

初めて今スグTVでテレビを見る前に、テレビ映像を受信するチャンネル（放送局）をお住まいの地域に合わせて設定します。次の手順で行ってください。

### 1 リモコンの【TV電源】ボタンを押す

「今スグTV」が起動します。

初めて「今スグTV」を起動したときには【自動チャンネル設定】画面が表示されます。

### 2 【決定】ボタンを押す

チャンネルのスキャンが開始され、スキャン中のメッセージが表示されます。

チャンネル設定には数分かかる場合もありますので、スキャン中のメッセージが消えるまでそのままお待ちください。



メモ

- デジタル放送の放送局は周波数の移動や新規放送局の開局などで追加・更新されることがあります。このようなときは、定期的に放送局のスキャンを行い、設定に追加してください。2回目以降のチャンネル設定（スキャン）は、次のように操作してください。
  - ① 「今スグTV」を起動して、リモコンの【メニュー】ボタンを押す  
【メニュー】画面が表示されます。
  - ② リモコンの方向ボタンで「受信設定」にカーソルを合わせ、【決定】ボタンを押す  
【受信設定】画面が表示されます。
  - ③ リモコンの方向ボタンで「自動チャンネル設定」にカーソルを合わせ、【決定】ボタンを押す  
確認画面が表示されます。
  - ④ リモコンの方向ボタンで【はい】にカーソルを合わせ、【決定】ボタンを押す

Windows上で起動するアプリケーション「Qosmio AV Center」でテレビを見る場合は、「Qosmio AV Center」上でチャンネル設定を行ってください。

**参照**▶ 『パソコンで見るマニュアル 映像と音楽編 1章 4 チャンネル設定をする』

## 3 今スグTVを使う

今スグTVは、通常のテレビと同様に、Windowsを起動しないで直接テレビを見ることができる機能です。

### 1 テレビを見る

#### 1 リモコンの【TV電源】ボタンを押す

今スグTVが起動し、テレビ映像が全画面表示されます。

今スグTVを消すときも、リモコンの【TV電源】ボタンを押してください。

Windowsが起動している状態でも、【TV電源】ボタンを押して今スグTVを起動できます。このとき、今スグTVでテレビを見ている間もWindowsは起動したままの状態です。もう一度リモコンの【TV電源】ボタンを押して今スグTVを終了すると、Windows画面に戻ります。

#### ■音量を調整する

リモコンの【音量】ボタンを使うと、テレビの音量調節ができます。

リモコンの【消音】ボタンを押すと、テレビの音声を消すことができます。消音を解除するには、もう一度リモコンの【消音】ボタンを押してください。

#### ■チャンネルを変える

リモコンでチャンネルを切り替えることができます。

【チャンネル番号】ボタンで直接チャンネル番号の数字を押すか、または【チャンネル】ボタンの【△】か【▽】を押してチャンネルを選択してください。

#### ■番組表を見る

リモコンの【番組表】ボタンを押すと、テレビ番組一覧が表示されます。元の画面に戻るには、リモコンの【戻る】ボタンを押してください。



メモ

- 今スグTVでは、リモコンの【データ】ボタンには対応していません。

今スグTVでテレビを見るときのリモコン操作については、「付録 **6** 今スグTVでのリモコン操作一覧」を参照してください。

# 4 メモリを増設する

メモリスロットに増設メモリを取り付けることができます。

ご購入のモデルによって、あらかじめ取り付けられているメモリの容量が異なります。

取り付けられているメモリを増設メモリ（東芝製オプション）と付け替えたり、メモリが取り付けられていないスロットに増設メモリ（東芝製オプション）を取り付けたりすることができます。

取り付けることのできるメモリの型番や容量については、『dynabook \*\*\*\*（お使いの機種名）シリーズをお使いのかたへ』を確認してください。

モデルによっては、すでに最大容量のメモリが取り付けられている場合があります。その場合は、増設できません。

メモリの取り付け／取りはずし作業が難しい場合は、お買い求めの販売店などにご相談ください。

## 警告

- 本文中で説明されている部分以外は絶対に分解しない  
内部には高電圧部分が数多くあり、万が一触ると、感電ややけどのおそれがあります。

## 注意

- ステープル、クリップなどの金属や、コーヒーなどの液体を機器内部に入れない  
火災、感電の原因となります。万が一、機器内部に入った場合は、電源を入れずに、お買い求めの販売店、またはお近くの保守サービスに点検を依頼してください。
- メモリの取り付け／取りはずしは、電源を切り、ACアダプターのプラグを抜いてから作業を行う  
電源を入れたまま取り付け／取りはずしを行うと感電、故障のおそれがあります。
- 電源を切った直後にメモリの取り付け／取りはずしを行わない  
内部が高温になっており、やけどのおそれがあります。電源を切った後30分以上たってから行ってください。

**お願い** メモリを増設の操作にあたって

- キズや破損を防ぐため、布などを敷いた安定した台の上にパソコン本体を置いて作業を行ってください。
- その他の注意事項については、あらかじめ次の説明を確認してください。

**参照**▶ 「付録 **1** - **7** - パソコン本体への機器の取り付け／取りはずしについて」  
「付録 **1** - **7** - メモリを増設の操作にあたって」

増設メモリは、東芝製オプションを使用してください。それ以外のメモリを増設すると、起動しなくなったり、動作が不安定になったりする場合があります。

**メモ** デュアルチャネルについて

- デュアルチャネルで動作すると、2枚のメモリに効率よくアクセスできます。  
デュアルチャネルで動作させるためには、ご購入のモデルによって取り付けるメモリの仕様が異なります。取り付けるメモリの仕様については、『dynabook \* \* \* \* (お使いの機種名) シリーズをお使いのかたへ』を確認してください。

**1** メモリを取り付ける

あらかじめ取り付けられているメモリを交換したい場合は、先にメモリの取りはずしを行ってください。

ネジをゆるめる際は、ネジの種類に合ったドライバーを使用してください。

**参照**▶ 「本節 **2** メモリを取りはずす」

**1** データを保存し、**[SHIFT]** キーを押しながら **[シャットダウン]** をクリックして電源を切る

**参照**▶ 電源の切りかた「1章 **6** - **1** 電源を切る」

**2** 電源コード、ACアダプター、その他のケーブル類をパソコン本体からはずす**3** メモリカバーのネジ1本をゆるめ①、カバーをはずす②

■ D732シリーズの場合

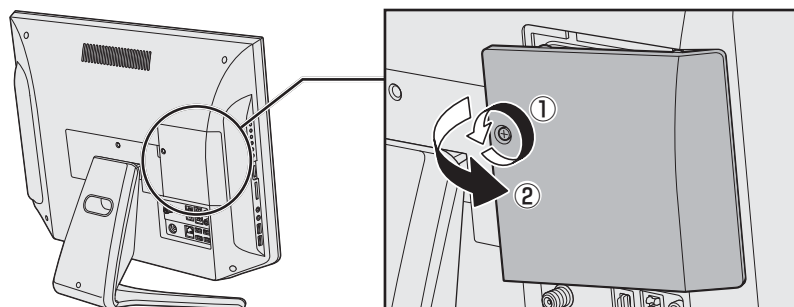

■ D712シリーズの場合

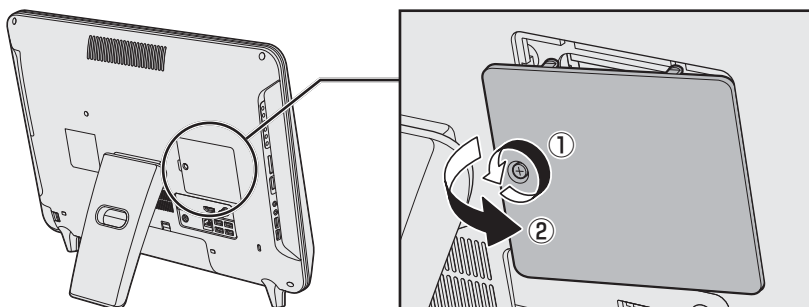

メモリスロットの内部に異物が入らないようにしてください。

4 メモリをメモリスロットのコネクタに斜めに挿入する

■ D732シリーズの場合

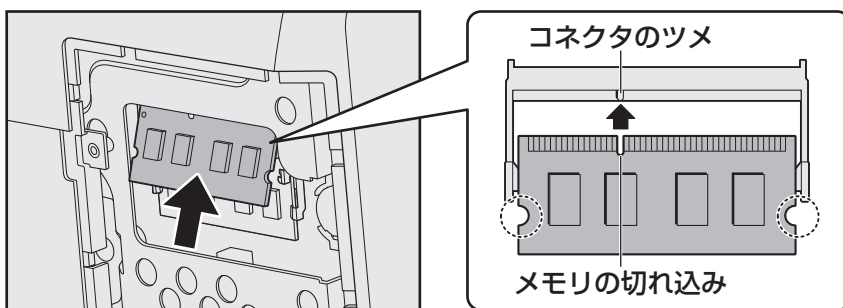

■ D712シリーズの場合

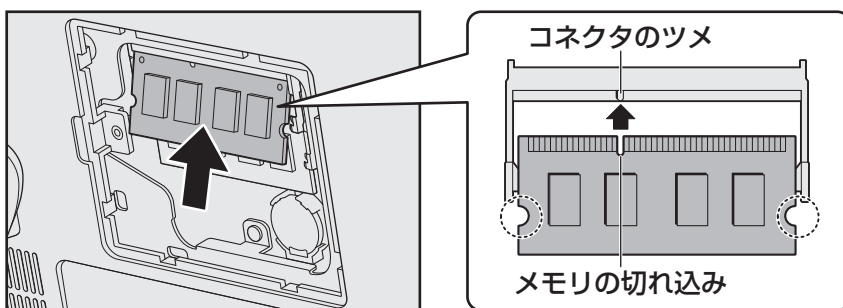

メモリの切れ込みを、メモリスロットのコネクタのツメに合わせて、しっかり差し込みます。このとき、メモリの両端（上図○で囲んだ部分）を持って差し込むようにしてください。



## 5 固定するまでメモリを倒す

「カチッ」と音がする位置までメモリを倒してください。

## ■ D732シリーズの場合

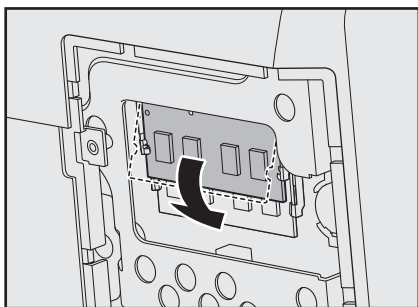

## ■ D712シリーズの場合

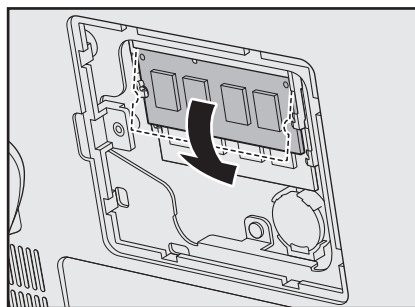

## 6 メモリカバーをつけて①、手順 3 でゆるめたネジ1本をとめる②

## ■ D732シリーズの場合

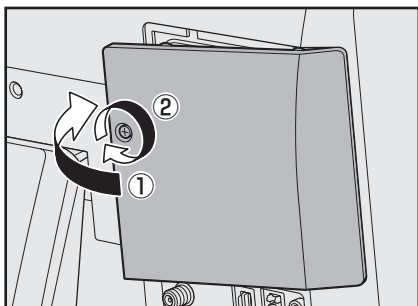

## ■ D712シリーズの場合

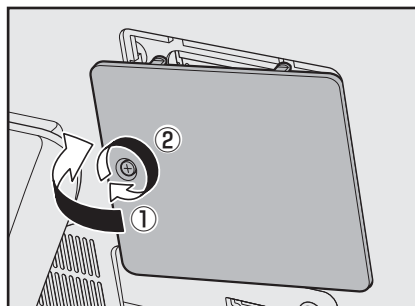

メモリカバーが浮いていないことを確認してください。

パソコン本体の電源を入れると総メモリ容量が自動的に認識されます。総メモリ容量が正しいか確認してください。

**参照** ▶ メモリ容量の確認について「本節 3 メモリ容量を確認する」

## 2 メモリを取りはずす

ネジをゆるめる際は、ネジの種類に合ったドライバーを使用してください。

- 1 データを保存し、**[SHIFT]** キーを押しながら **[シャットダウン]** をクリックして電源を切る

**参照**▶ 電源の切りかた「1章 6 - 1 電源を切る」

- 2 電源コード、ACアダプター、その他のケーブル類をパソコン本体からはずす

- 3 メモリカバーのネジ1本をゆるめ、カバーをはずす  
メモリスロットの内部に異物が入らないようにしてください。

- 4 メモリを固定している左右のフックを開き①、メモリをパソコン本体から取りはずす②

### ■ D732シリーズの場合

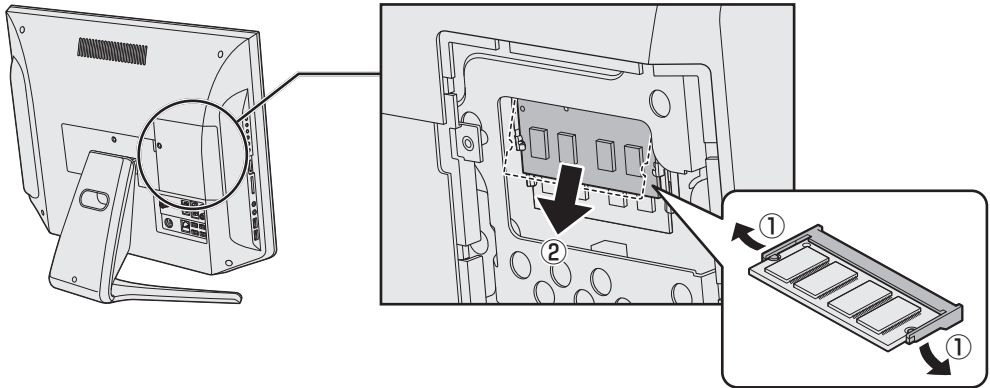

### ■ D712シリーズの場合

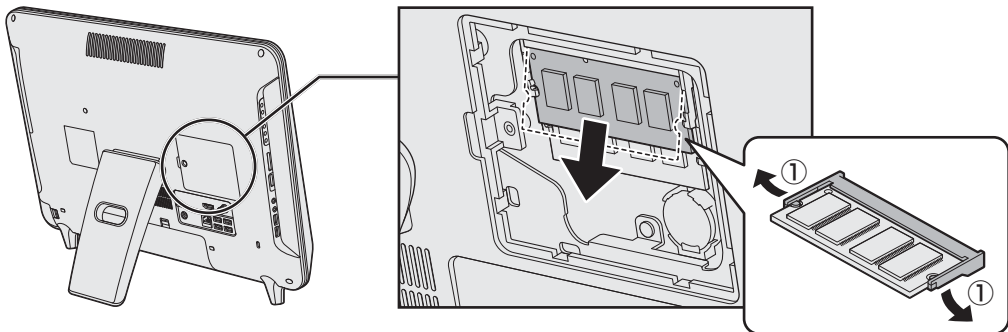

斜めに持ち上がったメモリを引き抜きます。

**5** メモリカバーをつけて、手順 **3** でゆるめたネジ1本をとめる

メモリカバーが浮いていないことを確認してください。

パソコン本体の電源を入れると総メモリ容量が自動的に認識されます。総メモリ容量が正しいか確認してください。

**3** メモリ容量を確認する

メモリ容量は「東芝PC診断ツール」で確認することができます。

**1** スタート画面の【デスクトップ】をクリックする

デスクトップ画面が表示されます。

**2** 【デスクトップアプリメニュー】アイコン (  ) をダブルクリックする

「東芝デスクトップアプリメニュー」が起動します。

**3** 【サポート&リカバリー】 → 【PC診断ツール】 をクリックする**4** 【基本情報】 タブの【物理メモリ】の数値を確認する

### 時計用電池

---

本製品には、内蔵時計を動かすための時計用電池が内蔵されています。

時計用電池が切れると、メッセージが表示されます。

この場合、時計用電池を交換する必要がありますので、東芝PCあんしんサポートに相談してください。

## 買ったときの状態に戻すには ーリカバリーー

この章では、パソコンの動作がおかしくなり、いろいろなトラブル解消方法では解決できないときに行う「リカバリー」について説明しています。リカバリーを行うことでシステムやアプリケーションを購入時の状態に復元できます。作成したデータなどが消去されますので、よく読んでから行ってください。

- 1 バックアップをとる  
(Windowsが起動しないとき)..... 100
- 2 パソコンを初期状態に戻すために  
ーリカバリーとはー..... 109
- 3 パソコンを初期状態に戻す  
ーリカバリーー..... 114
- 4 パソコンを初期状態に戻したあとは..... 121
- 5 プレインストールのアプリケーションを  
再インストールする..... 123

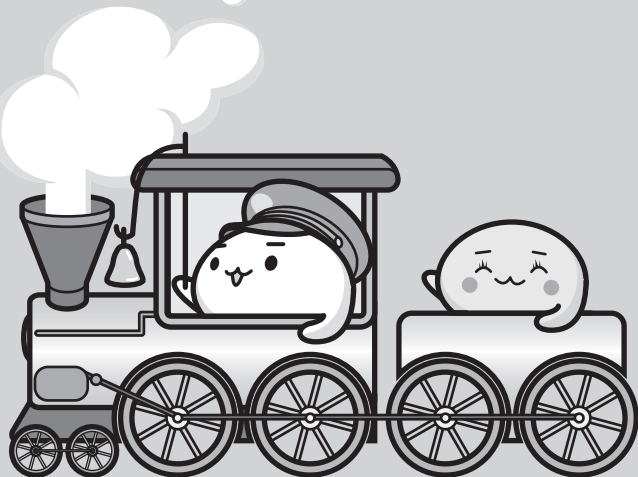

# 1

## バックアップをとる (Windows が起動しないとき)

保存したファイルやフォルダーを誤って削除してしまったり、パソコンのトラブルなどによってファイルが使えなくなってしまうことがあります。

このような場合に備えて、あらかじめファイルをDVD-RやUSBフラッシュメモリなどの記録メディアにコピーしておくことをバックアップといいます。

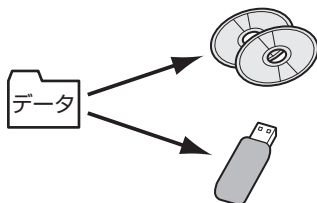

大切なデータは、こまめにバックアップをとってください。

**参照** ▶ バックアップの説明や操作方法の詳細

『パソコンで見るマニュアル 基本編 1章 **6** バックアップをとる』

ここでは、Windowsが起動しない状態でのバックアップ方法について説明します。

### お願い バックアップをとるにあたって

- あらかじめ、次の説明を確認してください。

**参照** ▶ 「付録 **1** - **9** バックアップについて」

## 1 東芝ファイルレスキューについて

「東芝ファイルレスキュー」を使うと、Windowsが起動しなくても、データのバックアップ＝救助（レスキュー）をすることができます。

Windowsが起動せず、リカバリーをしなくてはならない場合などは、「東芝ファイルレスキュー」を使って、あらかじめデータを救助しておいてください。

### お願い データを救助するにあたって

- パソコンを人に譲るときなどに、ハードディスクドライブの内容をすべて消去すると、「システム回復オプション」は消去され、「東芝ファイルレスキュー」は使用できなくなります。
- デジタル放送の録画データは、救助、復元はできますが、復元後に正常に動作することを保証できません。
- その他の注意事項については、あらかじめ、次の説明を確認してください。

**参照** ▶ 「付録 **1** - **10** 「東芝ファイルレスキュー」について」

## 4章

買ったときの状態に戻すには  
リカバリー

## データの救助用に使⒃できる記録メディア

「東芝ファイルレスキュー」では、記録メディアにデータの救助を行います。使⒃できる記録メディアは、次のとおりです。

- USB接続型などの外付けハードディスクドライブ
- USBフラッシュメモリ
- CD/DVD (本製品のドライブを使用)

### 1 データを救助する

1 電源コードとACアダプターを接続する

2 マウスとキーボードの電源を入れる

参照 ▶ 「1章 3 - 1」マウスとキーボードの準備」

3 救助するデータの保存先となる記録メディアをパソコンにセットする

USBフラッシュメモリの場合はUSBコネクタに差し込んでください。

参照 ▶ USB対応機器の場合

『パソコンで見るマニュアル 活用編 1章 8 - 2』USB対応機器の取り付け/取りはずし』

参照 ▶ CD/DVDの場合

『パソコンで見るマニュアル 活用編 1章 6 - 2』CD/DVD/ブルーレイディスクのセット』

4 データを保存し、**[SHIFT]**キーを押しながら**[シャットダウン]**をクリックして電源を切る

参照 ▶ 電源の切りかた「1章 6 - 1」電源を切る」

システムが操作できなくなり、チャームの**[設定]**画面から電源を切ることができない場合は、電源スイッチを5秒以上押しと、強制的に電源を切る(強制終了)ことができます。

5 キーボードの**[0]**(ゼロ)キー(かな入力の**[わ]**キー)を押しながらキーボード表面の電源スイッチを押し、製品ロゴが表示されたら指をはなす

\* テンキーの**[0]**(ゼロ)キーからは実行できません。

各種パスワードを設定している場合は、パスワードの入力をうながすメッセージが表示されます。パスワードを入力して**[ENTER]**キーを押してください。

「HDDリカバリーをスタートします。」と表示されます。

6 「Yes」または「はい」を選択して、**[ENTER]**キーを押す

「オプションの選択」画面が表示されます。

7 [トラブルシューティング] を選択する

[トラブルシューティング] 画面が表示されます。

8 [TOSHIBA Maintenance Utility] を選択する

ツールの選択画面が表示されます。

9 [TOSHIBA File Rescue] を選択し①、[次へ] ボタンをクリックする②

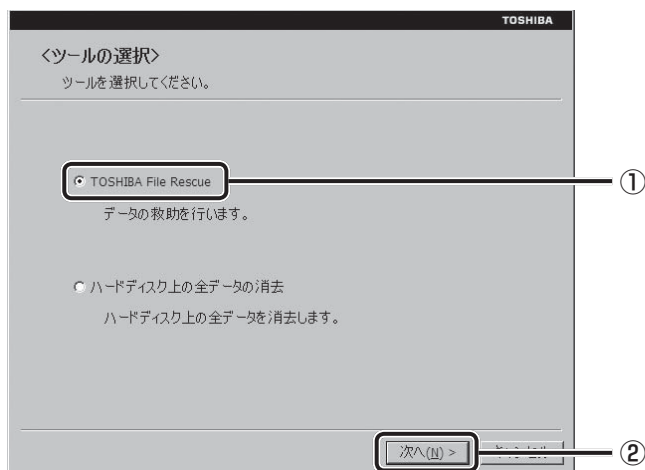

「東芝ファイルレスキュー」が起動します。

10 「免責事項」と「使用上のご注意」を確認し①、同意される場合は、[はい、同意します。] を選択し②、[次へ] ボタンをクリックする③

同意しないと、操作を先に進めることはできません。

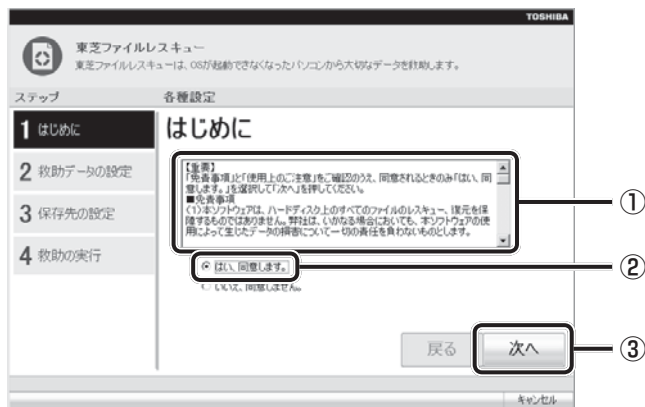



## 11 救助するデータを確認し①、[次へ] ボタンをクリックする②

- 何もしないで [次へ] ボタンをクリックすると、すべてのユーザーのユーザーデータを救助します。  
ユーザーデータとは、[コンピューター] - ドライブ (C:) - [ユーザー] 内の各ユーザー名のフォルダーに保存されるファイルやフォルダーです。「ユーザー名」フォルダーにはアドレス帳やお気に入りなどのデータが保存されています。ユーザーデータの内容は、[救助データの一覧] ①で確認してください。
- 救助するファイルやフォルダーを、任意に指定したい場合は、「役立つ操作集」を参照してください。

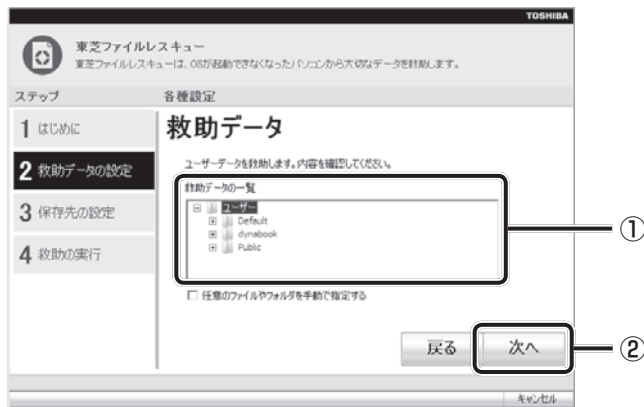

## 👁️ 役立つ操作集

## 「救助するファイルやフォルダーを任意に指定したい場合」

救助するファイルやフォルダーを任意に指定するには、次のように操作してください。

- ① 手順 **11** で、[任意のファイルやフォルダーを手動で指定する] にチェックを付け、[次へ] ボタンをクリックする
- ② 救助したいファイルやフォルダーにチェックを付け、[次へ] ボタンをクリックする以降は、手順 **12** から操作してください。

救助するデータの大きさを計算している画面が表示される場合があります。計算が完了すると、救助するデータの保存先を指定する画面が表示されます。

## 12 救助データの保存先を指定し①、[次へ] ボタンをクリックする②

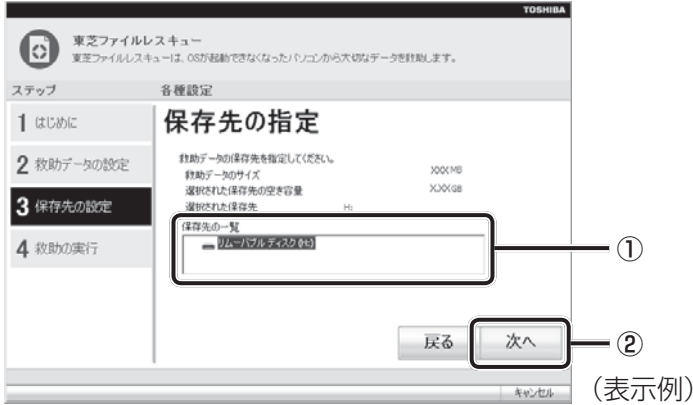

外付けハードディスクドライブまたはUSBフラッシュメモリの容量が足りない場合や、記録メディアを何もセットしていない場合などは、赤い字でメッセージが表示されます。

メッセージに従って、適切な記録メディアを選択してください。  
救助データの確認画面が表示されます。

## 13 救助するデータと保存先を確認し①、[実行] ボタンをクリックする②

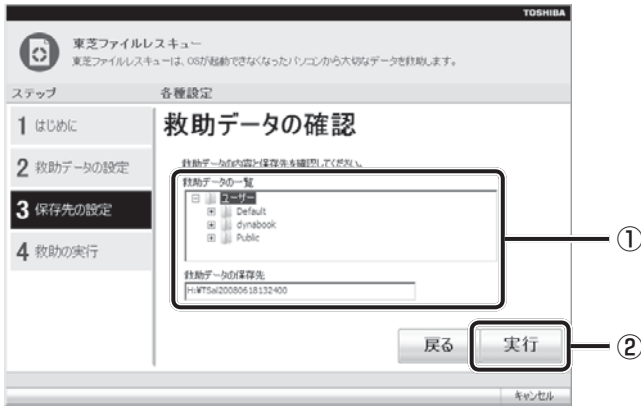

データの救助を開始するメッセージが表示されます。

## 14 [OK] ボタンをクリックする

データの救助の進捗状況を示す画面が表示されます。救助には、長時間かかることがあります。

救助中は保存先の記録メディアを取りはずさないでください。  
データの救助が完了すると、完了画面が表示されます。

## 15 必要に応じて [救助結果] ボタンや [復元手順] ボタンをクリックし、最後に [完了] ボタンをクリックする

- [救助結果] ボタンをクリックすると、ファイル単位で救助の結果を表示します。このとき、ファイルが壊れているなどの理由で救助できなかったデータがあると、そのファイル名の左に赤い「×」が表示されます。
- [復元手順] ボタンをクリックすると、救助データを復元する手順を表示します。

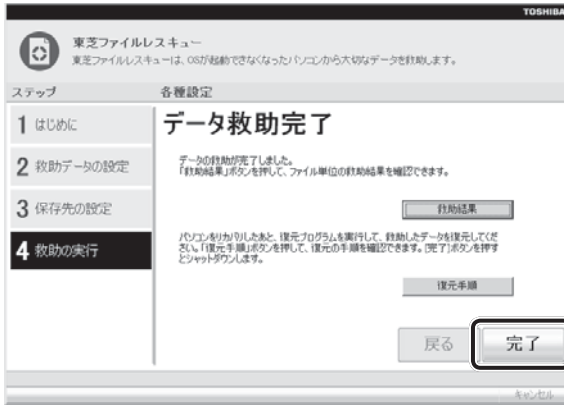

[完了] ボタンをクリックすると、電源が切れます。

引き続き、リカバリーを行う場合は「本章 **2** パソコンを初期状態に戻すために」以降を参照してください。

標準ユーザーのアカウントでデータを復元するときは管理者ユーザーの認証が必要になりますので、リカバリーをしたあとは、必ずWindowsセットアップでWindowsパスワードを設定してください。

**参照** ▶ Windowsセットアップ「1章 **4** - **1** - **5** Windowsのセットアップ」

## 2 救助したデータを復元する

「東芝ファイルレスキュー」で救助したデータの復元方法は、次のとおりです。

### 1 マウスとキーボードの電源を入れる

**参照** ▶ 「1章 **3** - **1** マウスとキーボードの準備」

### 2 パソコンの電源を入れ、Windowsを起動する

このとき、データを復元したいユーザーアカウントでサインインしてください。

### 3 データを保存した記録メディアをパソコンにセットする

### 4 スタート画面の [デスクトップ] をクリックする

デスクトップ画面が表示されます。

5 タスクバーの [エクスプローラー] アイコン (  ) をクリックする  
「エクスプローラー」が起動します。

6 画面左側の [コンピューター] をクリックし、記録メディアのドライブのアイコンをダブルクリックする

7 「TFRescue」ファイルをダブルクリックする



標準ユーザーのアカウントで復元プログラムを実行するときは、管理者ユーザーの認証が必要です。

セットした記録メディアに、救助したファイルが複数存在する場合は、手順 7 へ進んでください。

救助したファイルが1つの場合は、手順 8 へ進んでください。

8 復元するファイルを選択し①、[OK] ボタンをクリックする②

ファイルの名称は、「Tsal」のあとが、年号/月日/時分秒を示す数字となっています。これは、救助を行った日時ですので、よく確認して復元したいファイルを選択してください。

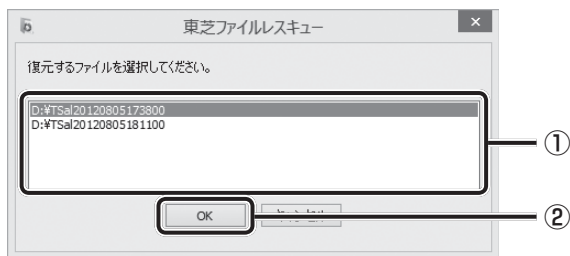

[よろこそ] 画面が表示されます。

- 9** 「免責事項」と「使用上のご注意」を確認し①、同意される場合は、「はい、同意します。」を選択し②、「次へ」ボタンをクリックする③  
同意しないと、操作を先に進めることはできません。

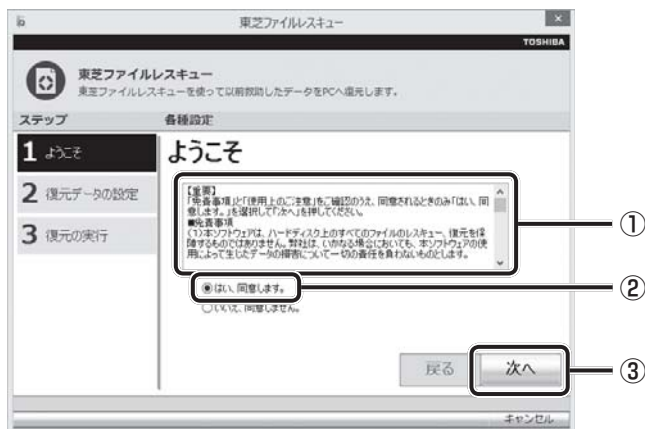

復元データを指定する画面が表示された場合は手順 **10** へ進んでください。  
復元データを確認する画面が表示された場合は手順 **11** へ進んでください。

- 10** 復元したいユーザーデータを選択し①、「次へ」ボタンをクリックする②



復元データの確認画面が表示されます。

## 11 復元するデータを確認し①、[実行] ボタンをクリックする②



メッセージが表示されます。

## 12 [OK] ボタンをクリックする

データ復元の進捗状況を示す画面が表示されます。  
復元が完了すると、データ復元完了の画面が表示されます。

## 13 必要に応じて [復元結果] ボタンをクリックし、最後に [完了] ボタンをクリックする

[復元結果] ボタンをクリックすると、ファイル単位で復元結果を表示します。  
パソコンのハードディスク内のどこに復元されたかを確認することができます。



### メモ 復元データ

- 復元データと同じファイルが復元先にある場合、復元データのファイル名の先頭に「\_ (アンダーバー)」が付きます。
- ユーザーデータ以外の任意のファイルやフォルダーを救助して復元した場合、次の場所に保存されます。
  - ・ 救助時にドライブ (C:) に保存されていたデータ  
：「C:¥ユーザー¥ [ユーザー名のフォルダー] ¥C」の中
  - ・ 救助時にドライブ (D:) に保存されていたデータ  
：「C:¥ユーザー¥ [ユーザー名のフォルダー] ¥D」の中

パソコンを初期状態に戻す（リカバリー）とは、お客様が作成したデータや、購入後にインストールしたアプリケーション、現在の設定などをすべて削除し、もう一度ご購入時の状態に復元する作業です。ハードディスクドライブ内に保存されているデータ（文書ファイル、画像・映像ファイル、メールやアプリケーションなど）はすべて消去され、設定した内容（インターネットやメールの設定、Windowsパスワードなど）も購入時の状態に戻る、つまり何も設定していない状態になります。

一度リカバリーを始めると、途中で中止したり、パソコンの電源を切ることができません。リカバリーには時間がかかりますので、時間の余裕をもって行ってください。

次のような場合で、どうしても改善する方法がないときにリカバリーをしてください。

- パソコンの動作が非常に遅くなった
- 周辺機器が使えなくなった
- ハードディスクドライブにあるシステムファイルを削除してしまった
- コンピューターウイルスやスパイウェアなどに感染し、駆除できない\*<sup>1</sup>
- パソコンの調子がおかしく、いろいろ試したが解消できない
- 東芝PC あんしんサポートに相談した結果、「リカバリーが必要」と診断された

\* 1 ウイルスチェックソフトが正常に起動できない場合など、状態によってはウイルスチェックができない場合があります。

## お願い

- 市販のソフトウェアを使用してパーティションの構成を変更すると、リカバリーができなくなることがあります。

## メモ

- リカバリーは、ユーザー権限にかかわらず、誰でも実行できます。誤ってほかの人にリカバリーを実行されないよう、ユーザーパスワードを設定しておくことをおすすめします。

**参照** ユーザーパスワード『パソコンで見るマニュアル 活用編 2章 **1** - **2** ユーザーパスワード』

- 購入時にプレインストールされていたアプリケーションやドライバーを誤って削除してしまった場合は、スタート画面の [デスクトップ] → [デスクトップアプリメニュー] をダブルクリック → [すべてのアプリ] → [アプリケーションの再インストール] を行うことをおすすめします。

**参照** 「本章 **5** プレインストールのアプリケーションを再インストールする」

それでも解消できない場合にリカバリーを行ってください。

## 1 パソコンを初期状態に戻す前に確認すること

パソコンの動作がおかしいと感じたとき、次の方法を実行してみてください。リカバリーをしなくても、状態が改善される場合があります。次の方法をすべて試してみても状態が改善されない場合に、リカバリーを実行してください。

### ウイルスチェックソフトで、ウイルス感染のチェックを実行する

ウイルスチェックソフトを使って、ウイルスに感染していないかどうかを確認してください。ウイルスが検出されたら、ウイルスチェックソフトで駆除できます。その際、ウイルス定義ファイル（パターンファイル）は、最新のものに更新しておいてください。

場合によっては、ウイルスチェックソフトで駆除できないウイルスもあります。そのときは、リカバリーを実行してください。

**参照** ウイルスチェックソフト「2章 2 ウイルス感染や不正アクセスを防ぐには」

### 周辺機器をすべて取りはずし、再度確認する

メモリやUSB対応機器など、購入後に追加で増設した機器が障害の原因となっている場合があります。それらを取りはずしてから、再起動して、動作を確認してみてください。また、電源関連のトラブルの場合は、いったん電源を切ってから起動し直してみてください。

**参照** 機器の取りはずし「3章 パソコンの使用環境を整えよう」

『パソコンで見るマニュアル 活用編 1章 パソコンの機能を活用する』

### ほかのトラブル解消方法を探す

パソコンの調子がおかしいと思ったときは、「5章 1 トラブルを解消するまでの流れ」、「5章 2 Q&A集」を確認してください。いろいろな解消方法を紹介しています。それでも解消できないときに、リカバリーをしてください。

### システムの復元で以前の状態に復元する

「システムの復元」は、パソコンに問題が発生したときに、個人用のデータを失わずにパソコンを以前の状態に復元するための機能です。

詳しくは、『Windows ヘルプとサポート』を参照してください。



## 2 パソコンを初期状態に戻す（リカバリー）流れ

リカバリーをする場合は、次のような流れで作業を行ってください。

バックアップをとる

参照 ▶ 「本章 **1** バックアップをとる」  
『パソコンで見るマニュアル』

初期状態に戻す（画面の指示に従い、Windows セットアップまで行います）

初期状態に戻す

参照 ▶ 「本章 **3** パソコンを初期状態  
に戻す」

Windows のセットアップ

参照 ▶ 「1 章 **4** - **1** - **5**  
Windows のセットアップ」

初期状態に戻したあと、必要に応じて行ってください。

周辺機器の接続

参照 ▶ 「3 章 パソコンの使用環境を  
整えよう」  
『パソコンで見るマニュアル』  
『各機器に付属の説明書』

インターネットやメールの設定

参照 ▶ 「2 章 **1** インターネットを  
使うには」  
『パソコンで見るマニュアル  
基本編 2 章』

ウイルス対策ソフトの設定と更新

参照 ▶ 「2 章 **2** ウイルス感染や  
不正アクセスを防ぐには」

Windows Update

参照 ▶ 『パソコンで見るマニュアル  
基本編 2 章 **3** - **2**  
Windows を最新の状態にする』

データの復元

参照 ▶ 「本章 **4** - **1** バックアップ  
しておいたデータを復元する」

## 3 パソコンを初期状態に戻す前にしておくこと

リカバリーをはじめる前に、次の準備と確認を行ってください。

### 準備するもの

- 『dynabookガイド』（本書）
- 巻末のリカバリーチェックシートをコピーしたもの
- リカバリーメディア（あらかじめ作成してあるリカバリーメディアからリカバリーする場合）

### 必要なデータのバックアップをとる

リカバリーをすると、購入後に作成したデータやインストールしたアプリケーションなど、ハードディスクドライブに保存していた内容は削除されて、設定が初期化されます。次のようなデータは削除されますので、可能な場合は、記録メディア（CD/DVDやUSBフラッシュメモリなど）にバックアップをとってください。

- [ドキュメント]（または [マイ ドキュメント]）、[ピクチャー]（または [マイ ピクチャー]）などのデータ
- 購入後にデスクトップに保存したデータ
- Microsoft Internet Explorerの [お気に入り] のデータ
- メール送受信データ
- メールアドレス帳
- プレインストールされているアプリケーションのデータやファイル
- 購入後にインストールしたアプリケーションのデータ
- 購入後に作成したフォルダーとファイル

また、リカバリー後も現在と同じ設定でパソコンを使いたい場合は、現在の設定を控えておいてください。

ただし、ハードディスクドライブをフォーマットしたり、システムファイルを削除した場合は、バックアップをとることができません。また、リカバリーを行っても、ハードディスクドライブに保存されていたデータは復元できません。

**参照** ▶ メール送受信データ、メールアドレス帳のバックアップについて  
『メールソフトに付属の説明書』

**参照** ▶ その他のデータのバックアップについて  
『パソコンで見るマニュアル 基本編 1章 **6** バックアップをとる』

### メモ

- リカバリーを行うと、記録メディアにコピー/移動（ムーヴ）した以外の録画データは見られなくなります。

**参照** ▶ 「はじめに - **11** テレビ番組の録画データについて」

### ■ システムが起動しない場合

「東芝ファイルレスキュー」を使って、データのバックアップができる場合があります。

**参照** ▶ 東芝ファイルレスキュー「本章 **1** - **1** 東芝ファイルレスキューについて」

## アプリケーションのセットアップ用記録メディアを確認する

購入後に追加でインストールしたアプリケーション、プリンターなどの周辺機器のドライバーは、リカバリー後に再度インストールする必要があります。これらをインストールするための記録メディア（CDなど）が、お手元にあることを確認してください。

また、アプリケーションによっては、ID番号などが必要です。あらかじめ確認してください。

## 各種設定を確認する

インターネットやLANの設定、Windows サインイン時のアカウント名などの設定項目を、メモなどに控えておいてください。ウイルスチェックソフトなど、有料で購入した認証キーなどがセットアップ時に必要なアプリケーションは、それらの番号を控えておいてください。確認方法は各アプリケーションのヘルプやお問い合わせ先にご確認ください。

## 無線通信機能がONであるか確認する

無線通信機能がONであることを確認してください。

ONになっていない場合は、**FN** + **F8** キーを押して、[機内モード オフ] にしてください。

## 周辺機器を取りはずす

プリンターなどの周辺機器やLANケーブルは取りはずしてください。このとき、パソコン本体の電源を切ってから行ってください。

**参照** 機器の取りはずし「3章 パソコンの使用環境を整えよう」

『パソコンで見るマニュアル 活用編 1章 パソコンの機能を活用する』

本製品をリカバリーする方法について説明します。  
リカバリーは、ユーザー権限にかかわらず、誰でも実行できます。

## 1 いくつかある初期状態に戻す方法

リカバリーには、次の方法があります。

- ハードディスクドライブからリカバリーをする
- リカバリーメディアからリカバリーをする

通常はハードディスクドライブからリカバリーをしてください。

リカバリーメディアからのリカバリーは、ハードディスクドライブのリカバリーツール（システムを復元するためのもの）を消してしまったり、ハードディスクドライブからリカバリーができなかった場合などに行うことをおすすめします。



リカバリーメディアは、あらかじめ作成しておく必要があります。

**参照** ▶ リカバリーメディアの作成

『パソコンで見るマニュアル 便利編 3章 **1** リカバリーメディアを作る』

## 2 ハードディスクドライブからパソコンを初期状態に戻す

### メモ

- 記録メディアをセットしていない状態で実行してください。セットされていると、エラーになる場合があります。
- [キャンセル] ボタンが無い画面で操作を中断したい場合は、[オプションの選択] 画面が表示されるまで  ボタンをクリックし、[PCの電源を切る] ボタンをクリックしてください。  
 ボタンが表示されていない場合は、[キャンセル] ボタンが表示されるまで操作を進めてから [キャンセル] ボタンをクリックしてください。

### **1** データを保存し、**[SHIFT]** キーを押しながら **[シャットダウン]** をクリックして電源を切る

**参照** ▶ 電源の切りかた「1章 **6** - **1** 電源を切る」

### **2** 電源コードとACアダプターを接続する

### **3** マウスとキーボードの電源を入れる

**参照** ▶ 「1章 **3** - **1** マウスとキーボードの準備」

**4** キーボードの **[0]** (ゼロ) キー (かな入力の **[わ]** キー) を押しながらキーボード表面の電源スイッチを押し、製品ロゴが表示されたら指をはなす  
\* テンキーの **[0]** (ゼロ) キーからは実行できません。

各種パスワードを設定している場合は、パスワードの入力をうながすメッセージが表示されます。パスワードを入力して **[ENTER]** キーを押してください。

「HDDリカバリーをスタートします。」と表示されます。

**5** 「Yes」または「はい」を選択して、**[ENTER]** キーを押す

「オプションの選択」画面が表示されます。

**6** 「トラブルシューティング」をクリックする

「トラブルシューティング」画面が表示されます。

**7** 「PCを初期状態に戻す」をクリックする

「この操作を行うと：」と表示されます。

**8** 「次へ」ボタンをクリックする

■「PCにはドライブが複数あります。」と表示された場合

「Windowsがインストールされているドライブのみ」をクリックしてください。

「ファイルの削除だけでなく、ドライブを完全にクリーンアップしますか？」と表示されます。

**9** 「ドライブを完全にクリーンアップする」をクリックする

「すべて準備できました」と表示されます。

**10** 「初期状態に戻す」をクリックする

画面下部に「PCを初期状態に戻しています」と表示され、進行状況がパーセントで表示されます。この間、何も操作する必要はありません。そのまましばらくお待ちください。

また、この間は絶対に電源を切らないでください。

以降は画面に従って操作してください。

**11** Windowsのセットアップを行う

**参照** ▶ 詳細について「1章 **4** - **1** - **5** Windowsのセットアップ」

## 3 リカバリーメディアからパソコンを初期状態に戻す

リカバリーメディアは、あらかじめ作成しておく必要があります。

**参照**▶ リカバリーメディアの作成

『パソコンで見るマニュアル 便利編 3章 1 リカバリーメディアを作る』

### メモ

- 操作の途中で [キャンセル] ボタンをクリックすると、以降リカバリーメニューが表示されなくなります。

### 1 電源コードとACアダプターを接続する

### 2 マウスとキーボードの電源を入れる

**参照**▶ 「1章 3 - 1」マウスとキーボードの準備」

### 3 リカバリーメディアをセットする

リカバリーメディアが複数枚ある場合は、「ディスク1」からセットしてください。  
USBフラッシュメモリの場合はUSBコネクタに差し込んでください。

**参照**▶ USBフラッシュメモリの場合

『パソコンで見るマニュアル 活用編 1章 8 - 2』USB対応機器の取り付け/取りはずし』

**参照**▶ DVDの場合

『パソコンで見るマニュアル 活用編 1章 6 - 2』CD/DVD/ブルーレイディスクのセット』

### 4 データを保存し、**[SHIFT]**キーを押しながら**[シャットダウン]**をクリックして電源を切る

### 5 **[F12]**キーを押しながらキーボード表面の電源スイッチを押す

各種パスワードを設定している場合は、パスワードの入力をうながすメッセージが表示されます。パスワードを入力して**[ENTER]**キーを押してください。

**参照**▶ 電源スイッチの押しかた「1章 6 - 2」電源を入れる」

**6** **↑ または ↓ キーで起動ドライブを選択する**

リカバリーメディアがDVDの場合はドライブを示す項目（[ODD] など）、リカバリーメディアがUSBフラッシュメモリの場合はUSBフラッシュメモリを示す項目（[USB Memory] など）を選択し、**ENTER** キーを押してください。

**■ 表示言語を選択する画面が表示された場合**

[日本語] を選択し、[次へ] ボタンをクリックしてください。

「TOSHIBA Recovery Wizard」か「システム回復オプション」かを選択する画面が表示されます。

**7** **[TOSHIBA Recovery Wizard] をチェックし、[次へ] ボタンをクリックする**

警告メッセージ画面が表示されます。

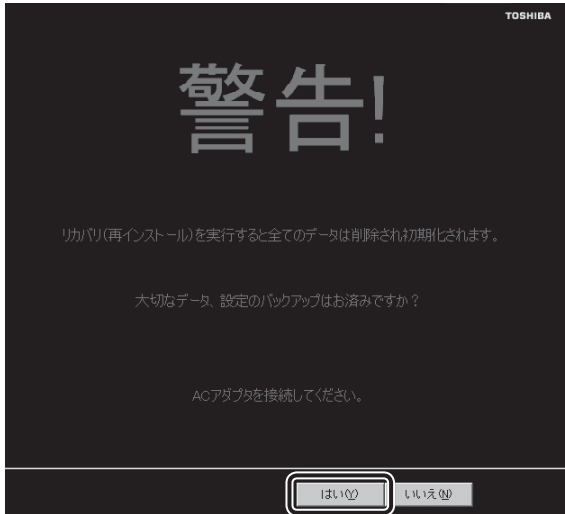
**8** **画面の内容を確認し、[はい] ボタンをクリックする**

[復元方法の選択] 画面が表示されます。

## 9 [初期インストールソフトウェアの復元] をチェックし①、[次へ] ボタンをクリックする②

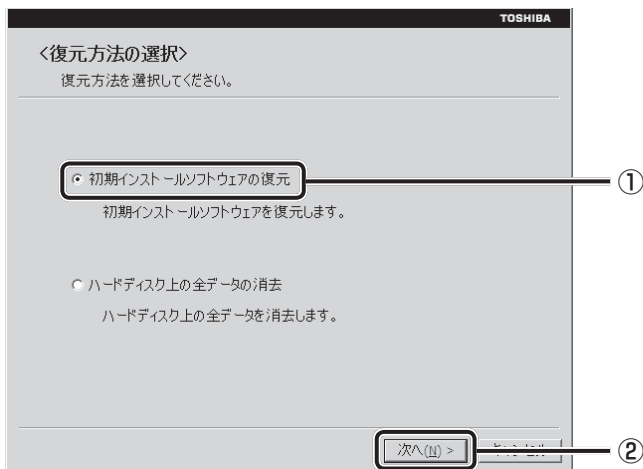

「ハードディスク上の全データの消去」は、パソコンを廃棄または譲渡する場合など、個人情報漏えいを防ぐために、ハードディスクドライブのデータを完全に消去するためのものです。通常は実行しないでください。実行すると、ハードディスクドライブ上にある、すべてのデータが削除されます。

**参照** ▶ 「5章 3 - 2 ハードディスクドライブの内容をすべて消去する」

「ハードディスクの内容は、すべて消去されます。」というメッセージが表示されます。処理を中止する場合は、[キャンセル] ボタンをクリックしてください。

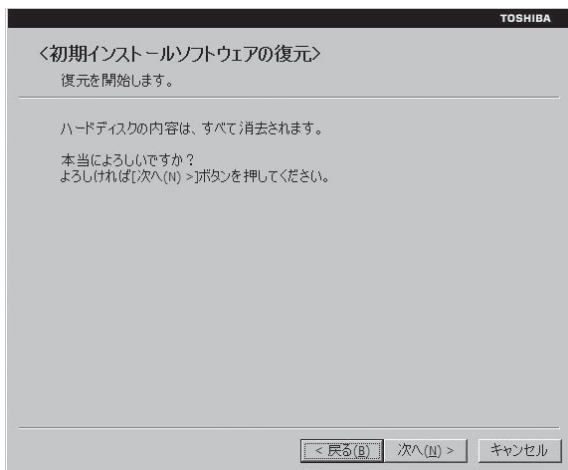



## 10 [次へ] ボタンをクリックする

[次へ] ボタンをクリックすると、復元が実行され、[パーティションを初期化しています。]画面が表示されます。しばらくお待ちください。



長い時間表示される場合がありますが、画面が切り替わるまでお待ちください。復元中は、次の画面が表示されます。リカバリーの経過に従い、画面が変わります。

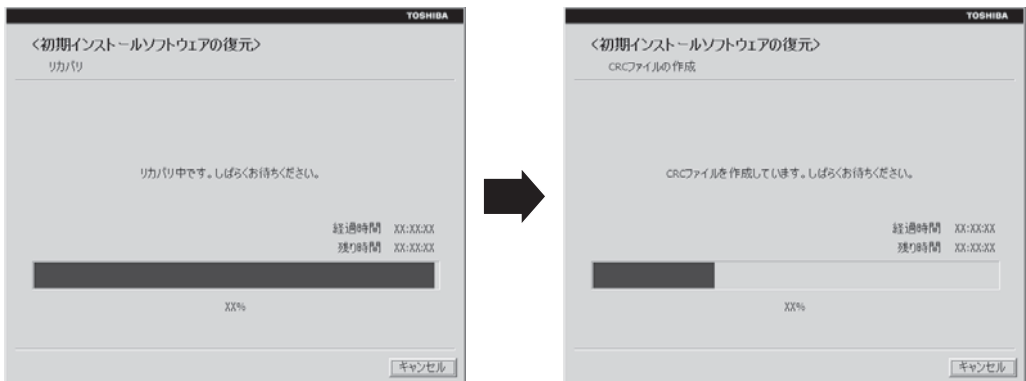

\*最初に [コピーしています。] 画面が表示される場合があります。長い時間表示される場合がありますが、画面が切り替わるまでお待ちください。

リカバリーメディアが複数枚ある場合は、メディアを入れ替えるメッセージが表示され、リカバリーメディアを取り出せる状態になります。メディアの番号順に入れ替え、[OK] ボタンをクリックしてください。

復元が完了すると、終了画面が表示されます。

## 11 リカバリーメディアの種類により次の操作を行う

### ■ DVDの場合

- ① [終了] ボタンをクリックする  
自動的にリカバリーメディアを取り出せる状態になります。
- ② リカバリーメディアを取り出す

### ■ USBフラッシュメモリの場合

- ① USBフラッシュメモリを取りはずす
- ② [終了] ボタンをクリックする

[しばらくお待ちください。] 画面が表示されます。

ここから次の手順の [ライセンス条項] 画面が表示されるまで、何も操作する必要はありません。そのまましばらくお待ちください。

また、この間は絶対に電源を切らないでください。

## 12 Windowsのセットアップを行う

**参照**▶ 詳細について「1章 **4** - **1** - **5** Windowsのセットアップ」

# 4 パソコンを初期状態に戻したあとは

購入後に変更した設定がある場合は、Windowsのセットアップ後に、もう一度設定をやり直してください。また、周辺機器の接続、購入後に追加したアプリケーションのインストールも、Windowsのセットアップ後に行ってください。

その他必要に応じて、インターネットやメールの再設定、ウイルスチェックソフトの設定や更新などが必要です。

**参照** ▶ 詳細について「本章 **2** - **2** パソコンを初期状態に戻す（リカバリー）流れ」

## メモ

- Office 搭載モデルの場合、リカバリー後、Office 製品の初回起動時にライセンス認証が必要になります。
- 一部のアプリケーションは、リカバリー後に再インストールをする必要があります。

**参照** ▶ 詳細について「本章 **5** プレインストールのアプリケーションを再インストールする」

## 1 バックアップしておいたデータを復元する

バックアップをとっておいたデータを使いたい場合は、バックアップした記録メディアからデータを読み込んでください。

### ■ インターネット接続の設定情報

インターネット接続の設定情報は、データのバックアップがとれません。プロバイダーから送られてきた書類や、お客様ご自身で設定情報を控えておいたメモなどを元に、もう一度設定し直してください。

### ■ MS-IMEで登録した単語

日本語入力システムMS-IMEの「ユーザー辞書ツール」で登録したユーザー辞書データをバックアップすることができます。

詳しくは「ユーザー辞書ツール」のヘルプを確認してください。

#### ● ヘルプの起動方法

- ① スタート画面の [デスクトップ] をクリックする  
デスクトップ画面が表示されます。
- ② 通知領域のIMEのアイコン (あ) \*<sup>1</sup> を右クリックし、表示されたメニューから [ユーザー辞書ツール] をクリックする
- ③ 表示された画面で [ヘルプ] → [トピックの検索] をクリックする  
\* 1 選択している入力モードによって、表示されるアイコンが異なります。

### ■ [ドキュメント]、[お気に入り] のデータや、その他のファイルやフォルダーなど

- [ドキュメント] (または [マイ ドキュメント])、[ピクチャー] (または [マイ ピクチャー]) などのデータ
- 購入後にデスクトップに保存したデータ
- Microsoft Internet Explorerの [お気に入り] のデータ
- メール送受信データ
- メールアドレス帳
- プレインストールされているアプリケーションのデータやファイル
- 購入後にインストールしたアプリケーションのデータ
- 購入後に作成したフォルダーとファイル

**参照** ▶ メール送受信データ、メールアドレス帳の復元について『メールソフトに付属の説明書』

**参照** ▶ その他のデータの復元について

『パソコンで見るマニュアル 基本編 1章 6 - 1 ファイルやフォルダーのバックアップをとる』

「東芝ファイルレスキュー」など、アプリケーションによってバックアップ方法や復元方法が用意されている場合は、その方法に従って復元してください。詳しくは、アプリケーションのヘルプを参照してください。

**参照** ▶ 東芝ファイルレスキューでのデータの復元「本章 1 - 1 - 2 救助したデータを復元する」

本製品にプレインストールされているアプリケーションは、一度削除してしまっても、必要なアプリケーションやドライバーを指定して再インストールすることができます。

同じアプリケーションがすでにインストールされているときは、コントロールパネルの「プログラムのアンインストール」または各アプリケーションのアンインストールプログラムを実行して、アンインストールを行ってください。

アンインストールを行わずに再インストールを実行すると、正常にインストールできない場合があります。ただし、上記のどちらの方法でもアンインストールが実行できないアプリケーションは、上書きでインストールしても問題ありません。

## 参照 ▶ アプリケーションの削除

『パソコンで見るマニュアル 便利編 6章 2 アプリケーションの削除』

## 1 操作手順

### 1 スタート画面の【デスクトップ】をクリックする

デスクトップ画面が表示されます。

### 2 【デスクトップアプリメニュー】アイコン ( ) をダブルクリックする

「東芝デスクトップアプリメニュー」が起動します。

### 3 【すべてのアプリ】 → 【アプリケーションの再インストール】をクリックする

### 4 【セットアップ画面へ】をクリックする

アプリケーションやドライバーのセットアップメニュー画面が表示されます。アプリケーションやドライバーのセットアップメニューは、カテゴリごとのタブに分かれています。

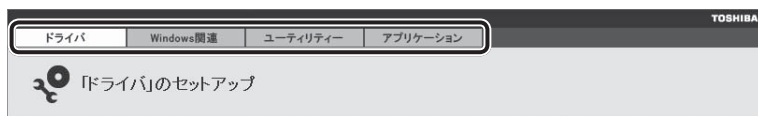

(表示例)

初めて起動したときは、【ドライバ】タブが表示されています。タブをクリックして再インストールしたいアプリケーションを探してください。

画面左側にはアプリケーションの一覧が表示されています。

画面右側にはアプリケーションの説明が書かれていますので、よくお読みください。

**5** 画面左側のアプリケーション名を選択し、画面右側の「[XXX] のセットアップ」をクリックする

「XXX」にはアプリケーション名が入ります。

選択したメニューによっては別の言葉が表示されます。説明文の下の、下線が引かれている言葉をクリックしてください。

**6** 表示されるメッセージに従ってインストールを行う

「XXXXX（ファイル名）を実行または保存しますか？」というメッセージが表示された場合は、「実行」ボタンをクリックしてください。

 **メモ**

- [アプリケーションの再インストール] にはないアプリケーションは、Windowsストアからダウンロードできる場合があります。
-

# 5章

## 困ったときは

パソコンの操作をされていて困ったときに、どうしたら良いかを説明しています。トラブルが起こったときは、あわてずに、この章を読んで、解消方法を探してみてください。

また、パソコン本体を捨てるときや人に譲るときに知っておいて欲しいことを説明しています。

- 1 トラブルを解消するまでの流れ..... 126
- 2 Q&A集..... 128
- 3 捨てるとき／人に譲るとき..... 141
- 4 お問い合わせ先 -OS/アプリケーション-..... 147



# 1

# トラブルを解消するまでの流れ

トラブルが発生したときの解決手順を紹介します。

## STEP1 本書の「Q&A集」から探す

本書の「Q&A集」では、パソコンの電源が入らないなど、『パソコンで見るマニュアル』を見られない状況で発生したトラブルの解決方法を説明しています。同じトラブルのQ&Aがないか、確認してみてください。



**参照**▶ 「本章 **2** Q&A集」

## STEP2 『パソコンで見るマニュアル』の「困ったときは」から探す

『パソコンで見るマニュアル』の「困ったときは」でも、トラブルが発生した場合の解決方法を説明しています。本書の「Q&A集」では紹介していない、さまざまなQ&Aについても説明しています。確認してみてください。

- 『パソコンで見るマニュアル』の「困ったときは」の起動方法  
スタート画面の [デスクトップ] をクリックし、[パソコンで見るマニュアル] アイコン (  ) をダブルクリックして起動してから [困ったときは] をクリックしてください。

## STEP3 「困ったときは」以外から探す

- 『パソコンで見るマニュアル』を検索してみる  
トラブルの解決方法を「困ったときは」から探せないときは『パソコンで見るマニュアル』をキーワード検索してみるのも一つの方法です。
  - 『パソコンで見るマニュアル』の検索方法  
スタート画面の [デスクトップ] をクリックし、[パソコンで見るマニュアル] アイコン (  ) をダブルクリックして起動します。関係ありそうな編を起動し、 をクリックしてください。検索ウィンドウが表示されます。
- 「おたすけナビ」で探してみる  
「おたすけナビ」を使うと、本製品に用意されているアプリケーションの中から、目的にあったアプリケーションを探し出すことができます。また、アプリケーションのヘルプやマニュアルを表示することもできます。  
「おたすけナビ」の詳細は、「おたすけナビ」のヘルプをご覧ください。
  - 「おたすけナビ」の起動方法  
スタート画面の [デスクトップ] をクリックし、[おたすけナビ] (  ) をダブルクリックすると起動します。
  - 「おたすけナビ」のヘルプの起動方法  
[おたすけナビ] 画面で [ヘルプ] をクリックします。

**参照**▶ 「1章 **7** - **2** - おたすけナビ」



**STEP4 サポートのサイトで調べる**

インターネットに接続している場合は、次のサポートサイトをご覧ください。

● **「あなたのdynabook.com」**

本製品独自のサポートサイト「あなたのdynabook.com」には、ご利用のパソコンの「よくある質問 FAQ」、デバイスドライバーや修正モジュールのダウンロード、ウイルス・セキュリティ情報などが掲載されています。ご利用のパソコンに関する情報だけが表示されるので、目的の情報を簡単に探すことができます。また、サポート窓口や修理についても案内しています。

● **「dynabook.com」**

東芝PC総合情報サイト「dynabook.com」では、お問い合わせの多い質問や最新のQ&Aが掲載されています。

**参照**▶ 「あなたのdynabook.com」「dynabook.com」について  
『東芝PCサポートのご案内』

サポートサイトの説明を読んでもトラブルが解決しない場合は、お問い合わせ専用フォームから質問メールを出すこともできます。

**STEP5 それでもトラブルが解決しない場合は問い合わせる**● **パソコン本体のトラブルの場合**

『東芝PCサポートのご案内』で必要事項を確認のうえ、東芝PCあんしんサポートにご連絡ください。

● **OSやアプリケーションのトラブルの場合**

本製品に用意されているOS、アプリケーションのトラブルの場合は、各アプリケーションのサポート窓口にお問い合わせください。

**参照**▶ OSやアプリケーションのお問い合わせ先「本章 **4** お問い合わせ先」

● **周辺機器のトラブルの場合**

各周辺機器のサポート窓口にお問い合わせください。

**参照**▶ 周辺機器のお問い合わせ先『周辺機器に付属の説明書』

ここに掲載しているQ&A集のほかに、『パソコンで見るマニュアル』にもQ&A集があります。目的の項目が見つからないときは、『パソコンで見るマニュアル』も参照してください。

## 1 電源を入れるとき／切るとき ..... 130

- Q 電源スイッチを押して指をはなしても、Power LEDが白色に点灯しない..... 130
- Q 電源が入るが、すぐに切れてしまう  
電源が入らない..... 130
- Q 電源を入れたが、システムが起動しない..... 131
- Q 使用中に前触れもなく、突然電源が切れることがある ..... 131
- Q しばらく操作しないとき、電源が切れる..... 131

## 2 画面／表示 ..... 132

- Q 青い画面（ブルースクリーン）が表示され、操作できなくなった ..... 132
- Q しばらく放置したら、画面が真っ暗になった..... 132
- Q 画面に何も表示されない..... 133
- Q 画面が薄暗く、よく見えない..... 133

## 3 システム／ハードディスク ..... 133

- Q パソコンが応答しなくなった..... 133
- Q 再起動や電源を入れ直しても、トラブルが解消しない ..... 133

## 4 キーボード ..... 134

- Q デスクトップ上の［キーボードバッテリー］アイコンが  
［低下］または［切れ］に変わった ..... 134
- Q ポインターが輪の形をしている間にキーを押しても反応がない..... 134
- Q キーを押しても反応がない..... 135
- Q キーボードに飲み物をこぼしてしまった..... 135

## 5 マウス..... 135

- Q マウスのバッテリーLEDが赤色に点滅した..... 135
- Q クリックしても反応がない..... 135
- Q ダブルクリックがうまくいかないの、速度を変更したい..... 136
- Q ポインターの速度を調節したい..... 136
- Q レーザーマウスの反応がおかしい..... 137

<b>6</b>	<b>メッセージ</b> .....	<b>137</b>
Q	「パスワードを入力してください」と表示された .....	137
Q	「HDD/SSDのパスワードを入力してください」と表示された .....	137
Q	起動時に「The firmware has detected that a CMOS battery failure occurred. <F1> continue, <F2> to setup.」と表示され、Windowsが起動しない .....	137
Q	起動時に「*** RTCバッテリーが消耗しています*** [F2] キーを押して日付/時刻を調整してください。」と表示され、Windowsが起動しない .....	138
Q	「システムの日付または時刻が無効です」と表示された .....	138
Q	「コード：E01」と表示された .....	138
Q	次のようなメッセージが表示された .....	138
Q	その他のメッセージが表示された .....	139
<b>7</b>	<b>その他</b> .....	<b>139</b>
Q	ハードディスクからパソコンを初期状態に戻せなくなったときは .....	139
Q	異常なおいや過熱に気づいた！ .....	139
Q	操作できない原因がどうしてもわからない .....	140



### 役立つ操作集

#### 『パソコンで見るマニュアル』のQ&Aを見よう

本書のQ&A集を見ても知りたいことが見つからない場合は、パソコンで『パソコンで見るマニュアル』のQ&Aを見てください。

インターネットに接続しなくても閲覧できるため、操作も簡単です。

- ① スタート画面の [デスクトップ] をクリックし、[パソコンで見るマニュアル] アイコン (  ) をダブルクリックする  
『パソコンで見るマニュアル』が起動します。
- ② [困ったときは] をクリックする  
もくじの2章に [Q&A] の一覧が表示されます。
- ③ もくじから知りたい項目をクリックする

## 1 電源を入れるとき／切るとき

## Q 電源スイッチを押して指をはなしても、Power LEDが白色に点灯しない

**A**▶ 電源スイッチを押す時間が短いと電源が入らないことがあります。確実に電源スイッチを押してください。Power LEDが白色に点灯することを確認してください。

**A**▶ 電源コードとACアダプターが接続されていない可能性があります。電源コードとACアダプターが適切に接続されていることを確認してください。

**参照**▶ 「1章 4 - ① - ② 電源コードとACアダプターを接続する」

Q 電源が入るが、すぐに切れてしまう  
電源が入らない

**A**▶ パソコン内部の温度が一定以上に達すると保護機能が働き、システムが自動的に停止します。

パソコン本体が熱くなっている場合は、涼しい場所に移動するなどして、パソコンの内部温度が下がるのを待ってください。

また、通風孔をふさぐと、パソコンの温度は非常に上昇しやすくなります。通風孔のまわりには物を置かないでください。

**A**▶ パソコン本体からいったん、電源コードとACアダプターを取りはずしてください。

① 電源コードとACアダプターを取りはずす

パソコンに接続している周辺機器も取りはずしてください。

電源コードとACアダプターを取りはずすと、電源が入らない状態になります。そのままの状態、しばらく放置してください。

② 電源コードとACアダプターを取り付けて、電源プラグをコンセントに差し込む

③ 電源スイッチを押し、指をはなす

確実に電源スイッチを押してください。Power LEDが白色に点灯することを確認してください。

**参照**▶ 電源コードとACアダプターの接続

「1章 4 - ① - ② 電源コードとACアダプターを接続する」

以上の手順でも解決できない場合は、東芝PCあんしんサポートに連絡してください。

**Q 電源を入れたが、システムが起動しない**

**A**▶ 起動ドライブをハードディスクドライブ以外に設定した場合に、システムの入っていない記録メディアがセットされている可能性があります。

システムが入っている記録メディアと取り換えるか、またはドライブから記録メディアを取り出してから、何かキーを押してください。

それでも正常に起動しない場合は、次のように操作してください。

- ① 電源スイッチを5秒以上押し続けて電源を切る
- ② **F12** キーを押しながらキーボード表面の電源スイッチを押す  
各種パスワードを設定している場合は、パスワードの入力をうながすメッセージが表示されます。パスワードを入力して **ENTER** キーを押してください。
- ③ 表示されたメニューからシステムの入っているドライブ（通常はハードディスクを示す項目）を **↑** **↓** キーで選択し、**ENTER** キーを押す

**Q 使用中に前触れもなく、突然電源が切れることがある**

**A**▶ パソコン内部の温度が一定以上に達すると保護機能が働き、システムが自動的に停止します。

パソコン本体が熱くなっている場合は、涼しい場所に移動するなどして、パソコンの内部温度が下がるのを待ってください。

また、通風孔をふさぐと、パソコンの温度は非常に上昇しやすくなります。通風孔のまわりには物を置かないでください。

それでも電源が切れる場合は、東芝PCあんしんサポートに連絡してください。

**Q しばらく操作しないとき、電源が切れる**

**A**▶ Power LEDが白色に点灯している場合、省電力機能が働いた可能性があります。

しばらくマウスやキーボードを操作しないと、画面に表示される内容が見えなくなる場合があります。これは省電力機能が動作したためで、故障ではありません。実際には電源が入っていますので、電源スイッチを押さないでください。

**SHIFT** キーを押すか、マウスを動かすと表示が復帰します。



.....

**A**▶ Power LEDがオレンジ色に点灯または点滅している場合、自動的にスリープまたは休止状態になった可能性があります。

一定時間パソコンを使用しないときに、自動的にスリープまたは休止状態するように設定されています。

復帰させるには、電源スイッチを押してください。

また、次の手順で設定を解除できます。

- ① スタート画面の [デスクトップ] をクリックする  
デスクトップ画面が表示されます。
- ② [デスクトップアプリメニュー] アイコン (  ) をダブルクリックする  
「東芝デスクトップアプリメニュー」が起動します。
- ③ [コントロールパネル] をクリックする
- ④ [  システムとセキュリティ ] → [  電源オプション ] をクリックする
- ⑤ 利用する電源プランを選択し、[プラン設定の変更] をクリックする
- ⑥ [ディスプレイの電源を切る] および [コンピューターをスリープ状態にする] で [適用しない] を選択する
- ⑦ [変更の保存] ボタンをクリックする

## 2 画面／表示

**Q** 青い画面 (ブルースクリーン) が表示され、操作できなくなった

**A**▶ 電源スイッチを5秒以上押してWindowsを強制終了してください。

システムが操作できなくなったとき以外は行わないでください。強制終了を行うと、スリープ／休止状態は無効になります。また、保存されていないデータは消失します。強制終了したあと、電源を入れ直してください。

**A**▶ 以上の手順でも解決できない場合は、「本節 **3** - Q 再起動や電源を入れ直しても、トラブルが解消しない」を確認してください。

**Q** しばらく放置したら、画面が真っ暗になった

**A**▶ 省電力機能が働いた可能性があります。

しばらくマウスやキーボードを操作しないと、画面に表示される内容が見えなくなる場合があります。これは省電力機能が動作したためで、故障ではありません。実際には電源が入っていますので、電源スイッチを押さないでください。

**SHIFT** キーを押すか、マウスを動かすと表示が復帰します。

**Q** 画面に何も表示されない

- A**▶ ディスプレイの電源がOFFになっている可能性があります。  
ディスプレイ（画面）OFF ボタンを押して、ディスプレイの電源をONにしてください。

**Q** 画面が薄暗く、よく見えない

- A**▶ **FN** + **F7** キーを押して、本体液晶ディスプレイ（画面）を明るくしてください。  
**FN** + **F6** キーを押すと、逆に、本体液晶ディスプレイは暗くなります。

- A**▶ 輝度+ボタンを押して、本体液晶ディスプレイの輝度を明るくしてください。

**3** システム／ハードディスク**Q** パソコンが応答しなくなった

- A**▶ アプリケーションを終了できない場合や、アプリケーションを終了してもトラブルが解消しない場合は、パソコンを再起動してください。

**参照**▶ 再起動「1章 6 - 1 - 再起動」

- A**▶ Windows 起動時に問題が起きた場合や、パソコンを再起動できない場合は、電源スイッチを5秒以上押してWindowsを強制終了してください。  
システムが操作できなくなったとき以外は行わないでください。強制終了を行うと、スリープ／休止状態は無効になります。また、保存されていないデータは消失します。強制終了したあと、電源を入れ直してください。

- A**▶ 以上の手順でも解決できない場合は、「本項 - Q 再起動や電源を入れ直しても、トラブルが解消しない」を確認してください。

**Q** 再起動や電源を入れ直しても、トラブルが解消しない

- A**▶ ドライバーやシステムのアップデート中（更新中）にトラブルが発生した場合は、直前の正常に起動したときの構成で起動してください。

**参照**▶ 前回正常に起動したときの構成で起動する  
「本節 1 - Q 電源を入れたが、システムが起動しない」

- A**➡ アプリケーションをインストールしてから、この問題が発生するようになった場合は、インストールしたアプリケーションがWindowsの動作に影響している可能性があります。

アプリケーションをアンインストールしてください。

**参照** ➡ アンインストール

『パソコンで見るマニュアル 便利編 6章 2 アプリケーションの削除』

『アプリケーションに付属の説明書』

- A**➡ 周辺機器を接続してから、この問題が発生するようになった場合は、接続した周辺機器がWindowsの動作に影響している可能性があります。

周辺機器を取りはずしてください。周辺機器によっては、周辺機器に付属のドライバーやアプリケーションをパソコンにインストールしている場合があります。これらのドライバーやアプリケーションもアンインストールしてください。

**参照** ➡ 周辺機器の取り扱いについて『周辺機器に付属の説明書』

## 4 キーボード

- Q** デスクトップ上の [キーボードバッテリー] アイコンが [低下] または [切れ] に変わった

- A**➡ キーボードの電池の残量が少なくなっています。

電池を交換してください。

**参照** ➡ 乾電池の交換について「1章 3 - 1 マウスとキーボードの準備」

**参照** ➡ デスクトップ上の [キーボードバッテリー] アイコンについて

『パソコンで見るマニュアル 活用編 1章 1 - 2 - 役立つ操作集』

- Q** ポインターが輪の形をしている間にキーを押しても反応がない

- A**➡ システムが処理中の可能性があります。

ポインターが輪の形 (  ) をしている間は、システムが処理をしている状態のため、キーボードやマウスなどの操作を受け付けないときがあります。システムの処理が終わるまで待ってから操作してください。



## Q キーを押しても反応がない

- A** キーボードの電池の残量が少なくなっています。  
電池を交換してください。

参照 ▶ 「1章 3 - 1」 マウスとキーボードの準備

- A** マウス/キーボードレシーバーがはずれている可能性があります。  
レシーバー用スロットをあけて確認し、はずれている場合は取り付けてください。

参照 ▶ 「1章 3 - 1」 マウスとキーボードの準備

- A** キーボードの電源が入っていない可能性があります。  
キーボード裏面の電源スイッチをON側にしてください。

## Q キーボードに飲み物をこぼしてしまった

- A** 飲み物など液体がこぼれて内部に入ると、感電、故障などのおそれがあります。  
もし、液体が内部に入ったときは、ただちに電源を切り、電源コードとACアダプターを取りはずして、東芝PCあんしんサポートにご相談ください。

## 5 マウス

### Q マウスのバッテリーLEDが赤色に点滅した

- A** マウスの電池の残量が少なくなっています。  
電池を交換してください。

参照 ▶ 「1章 3 - 1」 マウスとキーボードの準備

### Q クリックしても反応がない

- A** システムが処理中の可能性があります。  
ポインターが輪の形 (  ) をしている間は、システムが処理をしている状態のため、マウス、キーボードなどの操作を受け付けないときがあります。システムの処理が終わるまで待つてから操作してください。

- A** マウスの電池の残量が少なくなっています。  
電池を交換してください。

参照 ▶ 「1章 3 - 1」 マウスとキーボードの準備

**A** ➔ マウス/キーボードレシーバーがはずれている可能性があります。  
レシーバー用スロットをあけて確認し、はずれている場合は取り付けてください。

**参照** ➔ 「1章 3 - 1」 マウスとキーボードの準備



**A** ➔ マウスの電源が入っていない可能性があります。  
マウス裏面の電源スイッチをON側にしてください。

**参照** ➔ 「1章 3 - 1」 マウスとキーボードの準備

**A** ➔ マウスをマウス/キーボードレシーバーに近づけて使用してください。  
金属がマウスとレシーバーの間にあたり、机がスチールデスクだったりすると、マウスの感度が著しく低下する場合があります。



## Q ダブルクリックがうまくいかないので、速度を変更したい

**A** ➔ 次の手順で、ダブルクリックの速度を調節してください。

- ① スタート画面の [デスクトップ] をクリックする  
デスクトップ画面が表示されます。
- ② [デスクトップアプリメニュー] アイコン (  ) をダブルクリックする  
「東芝デスクトップアプリメニュー」が起動します。
- ③ [コントロールパネル] をクリックする
- ④ [  ハードウェアとサウンド ] → [マウス] をクリックする  
[マウスのプロパティ] 画面が表示されます。
- ⑤ [ボタン] タブで [ダブルクリックの速さ] のスライダーバーを左右にドラッグする
- ⑥ [OK] ボタンをクリックする

## Q ポインターの速度を調節したい

**A** ➔ 次の手順でポインターの速度を変更してください。

- ① スタート画面の [デスクトップ] をクリックする  
デスクトップ画面が表示されます。
- ② [デスクトップアプリメニュー] アイコン (  ) をダブルクリックする  
「東芝デスクトップアプリメニュー」が起動します。
- ③ [コントロールパネル] をクリックする
- ④ [  ハードウェアとサウンド ] → [マウス] をクリックする  
[マウスのプロパティ] 画面が表示されます。
- ⑤ [ポインター オプション] タブで [速度] のスライダーバーを左右にドラッグする
- ⑥ [OK] ボタンをクリックする

## Q レーザーマウスの反応がおかしい

**A**▶ 光の反射が正しく認識されていない可能性があります。  
反射しにくい素材の上で使うと正しくセンサーが働かず、ポインターがうまく動きません。次のような場所では動作が不安定になる場合があります。

- 光沢のある表面（ガラス、鏡など）

**A**▶ 平らな場所でマウスを操作しているか確認してください。  
マウスは、平らな場所で操作してください。マウスの下にゴミなどがある場合は取り除いてください。

## 6 メッセージ

### Q 「パスワードを入力してください」と表示された

**A**▶ 「デスクトップアプリメニュー」の「ユーザーパスワード」またはBIOSセットアップで設定したパスワードを入力し、**ENTER** キーを押してください。  
パスワードを忘れた場合は、使用している機種（型番）を確認後、東芝PCあんしんサポートに連絡してください。有料にてパスワードを解除します。その際、身分証明書（お客様自身を確認できる物）の提示が必要となります。

### Q 「HDD/SSDのパスワードを入力してください」と表示された

**A**▶ BIOSセットアップで設定したHDDパスワードを入力し、**ENTER** キーを押してください。  
HDDパスワードを忘れてしまった場合は、ハードディスクドライブは永久に使用できなくなり、交換対応となります。東芝PCあんしんサポートに連絡してください。交換対応は有料です。その際、身分証明書（お客様自身を確認できる物）の提示が必要となります。

### Q 起動時に「The firmware has detected that a CMOS battery failure occurred. <F1> continue, <F2> to setup.」と表示され、Windowsが起動しない

**A**▶ 時計用電池がなくなりました。  
時計用電池を交換する必要があります。  
東芝PCあんしんサポートに相談してください。

起動時に「\*\*\* RTC バッテリーが消費しています \*\*\*」

**Q** [F2] キーを押して日付/時刻を調整してください。」と表示され、Windows が起動しない

**A**▶ 時計用電池がなくなりました。

時計用電池を交換する必要があります。  
東芝PCあんしんサポートに相談してください。

**Q** 「システムの日付または時刻が無効です」と表示された

**A**▶ 日付と時刻を設定してください。

Windows Update やアプリケーションのセットアップを行う場合は、正しい日付と時刻を設定してから行ってください。

**参照**▶ 日付と時刻の設定について『Windows ヘルプとサポート』

**Q** 「コード：E01」と表示された

**A**▶ 「Qosmio AV Center」の起動に失敗しました。

リモコンまたはパソコン本体の [入力切換] ボタンを押して「今スグTV」から通常のパソコンモードに切り替え、改めて「Qosmio AV Center」を起動してください。

**A**▶ パスワードを入力してください。

リモコンまたはパソコン本体の [入力切換] ボタンを押して「今スグTV」から通常のパソコンモードに切り替え、パスワードを入力してください。

**Q** 次のようなメッセージが表示された

- [Insert system disk in drive.Press any key when ready]
- [Non-System disk or disk error Replace and press any key when ready]
- [Invalid system disk Replace the disk,and then press any key]
- [Boot:Couldn't Find NTLDR Please Insert another disk]
- [Disk I/O error Replace the disk,and then press any key]
- [Cannot load DOS press key to retry]
- [Remove disks or other media.Press any key to restart]
- [NTLDR is missing Press any key to restart]

**A**▶ CD/DVDや、USBフラッシュメモリなどの起動ディスクを取り出し、何かキーを押してください。

上記の操作を行っても解決しない場合は、『東芝PCサポートのご案内』で必要事項を確認のうえ、東芝PCあんしんサポートに連絡してください。

## Q その他のメッセージが表示された

**A**▶ 『使用しているシステムやアプリケーションに付属の説明書』を確認してください。

## 7 その他

## Q ハードディスクからパソコンを初期状態に戻せなくなったときは

**A**▶ ハードディスクドライブに搭載されている初期状態に戻すためのツール（システムを復元するためのもの）のデータが破損、もしくは誤って消去されている可能性があります。

また、市販のソフトウェアを使用してパーティションの構成を変更すると、パソコンを初期状態に戻せなくなることがあります。

「TOSHIBA Recovery Media Creator」で作成したリカバリーメディアを使って、リカバリーしてください。

**参照**▶ リカバリーの操作方法

「4章 **3** - **3**」リカバリーメディアからパソコンを初期状態に戻す」

リカバリーメディアがない場合は、修理が必要になる可能性があります。東芝PCあんしんサポートに相談してください。

**参照**▶ 修理のお問い合わせについて『東芝PCサポートのご案内』

## Q 異常なおいや過熱に気づいた！

**A**▶ パソコン本体、周辺機器の電源を切り、電源コードの電源プラグをコンセントから抜いてください。安全を確認してから東芝PCあんしんサポートに相談してください。

なお、連絡の際には次のことを伝えてください。

- 使用している機器の名称
- 購入年月日
- 現在の状態（できるだけ詳しく連絡してください）

**参照**▶ 修理のお問い合わせについて『東芝PCサポートのご案内』

**Q 操作できない原因がどうしてもわからない**

**A**▶ 「トラブルを解消するまでの流れ」を確認してください。

本書の「トラブルを解消するまでの流れ」では、トラブルを解決するための対処手順を説明しています。ご確認ください。

**参照**▶ 「本章 **1** トラブルを解消するまでの流れ」

.....  
**A**▶ パソコン本体のトラブルの場合は、『東芝PCサポートのご案内』で必要事項を確認のうえ、東芝PCあんしんサポートに連絡してください。

.....  
**A**▶ OSやアプリケーションのトラブルの場合は、各アプリケーションのサポート窓口にお問い合わせください。

**参照**▶ OSやアプリケーションのお問い合わせ先「本章 **4** お問い合わせ先」

.....  
**A**▶ 周辺機器のトラブルの場合は、各周辺機器のサポート窓口にお問い合わせください。

**参照**▶ 周辺機器のお問い合わせ先『周辺機器に付属の説明書』

## 1 お客様登録の削除について

### ● ホームページから削除する

東芝ID (TID) をお持ちの場合はこちらからお願いします。

- ① インターネットで「<http://toshibadirect.jp/room1048/>」へ接続する
- ② ページ右の「ログイン」をクリックする  
「ログイン」画面が表示されます。
- ③ 「東芝ID (TID)」と「パスワード」に入力し、「ログイン」ボタンをクリックする  
マイページが表示されます。
- ④ ページ右下の「退会」をクリックする

※ 退会ではなく、商品の削除のみのお客様は、マイページの「登録済み商品一覧」で商品削除を行ってください。

※ Room1048を退会されると、「東芝ダイレクト」での購入履歴やRoom1048会員限定サービスなどもご利用いただけなくなりますので、あらかじめご了承ください。

### ● 電話で削除する

「東芝ID事務局 (お客様情報変更)」までご連絡ください。

#### ● 東芝ID事務局 (お客様情報変更)

TEL : 0570-09-1048 (ナビダイヤル)

受付時間 : 10:00～17:00 (土・日、祝日、東芝特別休日を除く)

紹介しているホームページや電話番号は、お客様登録の内容変更や削除に関するお問い合わせ窓口です。

技術的なご相談や修理に関するお問い合わせは、『東芝PCサポートのご案内』を確認してください。

またリサイクルに関しては、『東芝PCサポートのご案内』を参照してください。

## 2 ハードディスクドライブの内容をすべて消去する

パソコン上のデータは、削除操作をしても実際には残っています。普通の操作では読み取れないようになっていますが、特殊な方法を実行すると削除したデータでも再現できてしまいます。そのようなことができないように、パソコンを廃棄または譲渡する場合など、他人に見られたくないデータを読み取れないように、消去することができます。

なお、ハードディスクドライブに保存されている、データやプログラムなどはすべて消失します。パーティションも消失します。これらを復元することはできませんので、注意してください。

### 操作手順

ハードディスクドライブの内容を削除するには、ハードディスクドライブの消去機能、または作成したリカバリーメディアを使用します。

ハードディスクドライブの消去機能を使用すると、ハードディスクドライブ内のデータはすべて消去されますが、初期状態は残ります。作成したリカバリーメディアを使用すると、ハードディスクドライブ内のデータと共に初期状態も消去されます。

#### ■ ハードディスクドライブの消去機能から行う方法

- 1 データを保存し、**[SHIFT]** キーを押しながら **[シャットダウン]** をクリックして電源を切る

参照 ▶ 電源の切りかた「1章 6 - 1 電源を切る」

- 2 電源コードとACアダプターを接続する

- 3 マウスとキーボードの電源を入れる

参照 ▶ 「1章 3 - 1 マウスとキーボードの準備」

- 4 キーボードの **[0]** (ゼロ) キー (かな入力の **[わ]** キー) を押しながらキーボード表面の電源スイッチを押し、製品ロゴが表示されたら指をはなす

\* テンキーの **[0]** (ゼロ) キーからは実行できません。

各種パスワードを設定している場合は、パスワードの入力をうながすメッセージが表示されます。パスワードを入力して **[ENTER]** キーを押してください。

「HDDリカバリーをスタートします。」と表示されます。

- 5 「Yes」または「はい」を選択して、**[ENTER]** キーを押す

「オプションの選択」画面が表示されます。



**6** [トラブルシューティング] を選択する

[トラブルシューティング] 画面が表示されます。

**7** [TOSHIBA Maintenance Utility] を選択する

ツールの選択画面が表示されます。

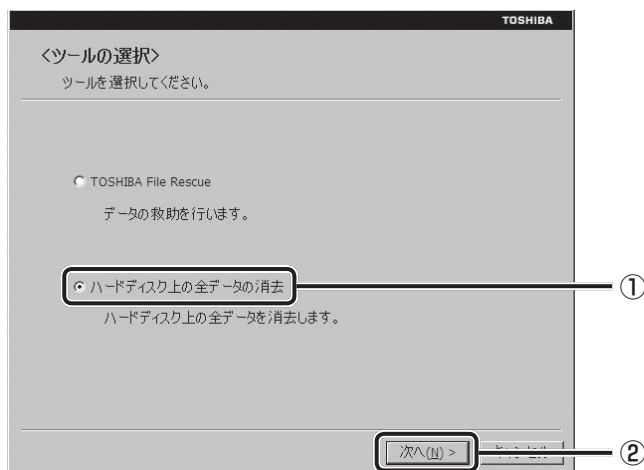
**8** [ハードディスク上の全データの消去] をチェックし①、[次へ] ボタンをクリックする②

消去方法を選択する画面が表示されます。

**9** 目的に合わせて、[標準データの消去] または [機密データの消去] をチェックし①、[次へ] ボタンをクリックする②

通常は [標準データの消去] を選択してください。データを読み取れなくなります。より確実にデータを消去するためには、[機密データの消去] を選択してください。数時間かかりますが、データは消去されます。

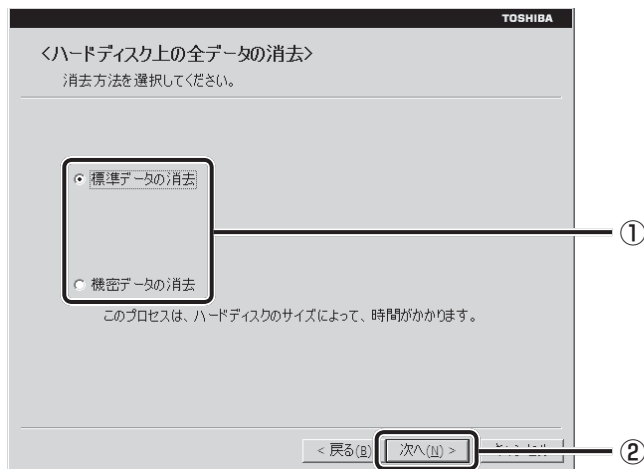

[データの消去を開始します。] 画面が表示されます。

## 10 [次へ] ボタンをクリックする

処理を中止する場合は、[キャンセル] ボタンをクリックしてください。

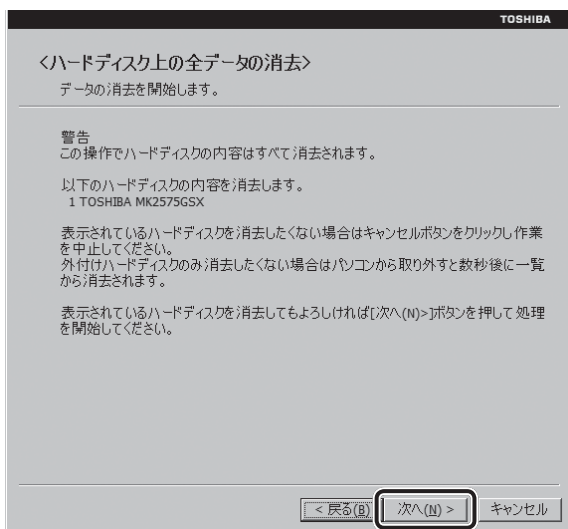

[次へ] ボタンをクリックすると消去が実行され、消去中は次の画面が表示されます。

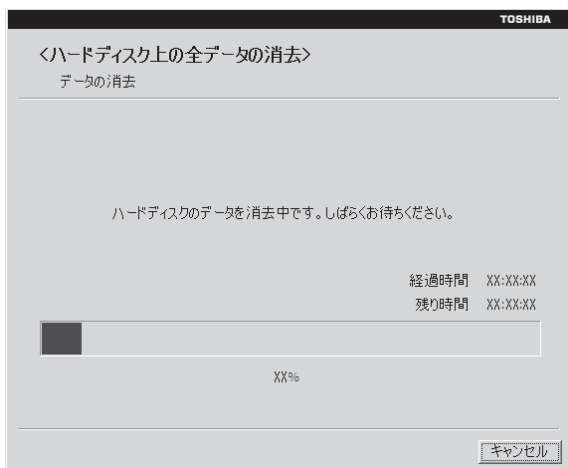

消去が完了すると、終了画面が表示されます。

## 11 [終了] ボタンをクリックする

## ■ リカバリーメディアから行う方法

リカバリーメディアは、あらかじめ作成しておく必要があります。

**参照** ▶ リカバリーメディアの作成

『パソコンで見るマニュアル 便利編 3章 **1** リカバリーメディアを作る』

### 1 電源コードとACアダプターを接続する

### 2 マウスとキーボードの電源を入れる

**参照** ▶ 「1章 **3** - **1** マウスとキーボードの準備」

### 3 リカバリーメディアをセットする

リカバリーメディアが複数枚ある場合は、「ディスク1」からセットしてください。  
USBフラッシュメモリの場合はUSBコネクタに差し込んでください。

**参照** ▶ USBフラッシュメモリの場合

『パソコンで見るマニュアル 活用編 1章 **8** - **2** USB対応機器の取り付け／取りはずし』

**参照** ▶ DVDの場合

『パソコンで見るマニュアル 活用編 1章 **6** - **2** CD/DVD/ブルーレイディスクのセット』

### 4 データを保存し、**[SHIFT]**キーを押しながら**[シャットダウン]**をクリックして電源を切る

### 5 **[F12]**キーを押しながらキーボード表面の電源スイッチを押す

各種パスワードを設定している場合は、パスワードの入力をうながすメッセージが表示されます。パスワードを入力して**[ENTER]**キーを押してください。

**参照** ▶ 電源スイッチの押しかた「1章 **6** - **2** 電源を入れる」

### 6 **[↑]**または**[↓]**キーで起動ドライブを選択する

リカバリーメディアがDVDの場合はドライブを示す項目（[ODD] など）、リカバリーメディアがUSBフラッシュメモリの場合はUSBフラッシュメモリを示す項目（[USB Memory] など）を選択し、**[ENTER]**キーを押してください。

### ■ 表示言語を選択する画面が表示された場合

「日本語」を選択し、[次へ] ボタンをクリックしてください。

「TOSHIBA Recovery Wizard」か「システム回復オプション」かを選択する画面が表示されます。

**7** [TOSHIBA Recovery Wizard] をチェックし、[次へ] ボタンをクリックする

警告メッセージ画面が表示されます。

**8** 警告メッセージを確認し、[はい] ボタンをクリックする

以降は、「本節 **2** -ハードディスクドライブの消去機能から行う方法」の手順 **7** 以降を参照してください。

### 3 B-CASカードについて

パソコン本体を廃棄する場合、B-CASカードはB-CASカードスロットから取りはずし、(株) ビーエス・コンディショナルアクセスシステムズ (略称：B-CAS) にカードを返却してください。

**参照**▶ B-CASカードの取りはずし「3章 **2** - **2** - B-CASカードの取りはずし」

■ B-CASカードの返却についてのお問い合わせ先

株式会社 ビーエス・コンディショナルアクセスシステムズ (略称：B-CAS)  
カスタマーセンター  
TEL：0570-000-250

# 4

## お問い合わせ先

### － OS / アプリケーション －

本製品に用意されているOS、アプリケーションのお問い合わせ先を紹介しています。  
各アプリケーションを使っていて困ったときは、こちらに連絡してください。

\* 2012年9月現在の内容です。

各社の事情で、受付時間などに変更になる場合があります。

## 1 OSのお問い合わせ先

Windows 8に関する一般的なお問合せ先は、東芝PCあんしんサポートになります。

Windows 8に関する一般的なサポート情報は、以下のホームページでもご確認いただくことができます。

<http://support.microsoft.com>

## 5章

### 困ったときは

## 2 アプリケーションのお問い合わせ先

各アプリケーションのユーザー登録については、それぞれのお問い合わせ先までお問い合わせください。

用意されているアプリケーションはご購入のモデルにより異なります。

Microsoft Office Excel/Microsoft Office OneNote/Microsoft Office Outlook/  
Microsoft Office PowerPoint/Microsoft Office Word

### サポート受付窓口

#### ●基本操作に関するお問い合わせ

##### <メール サポート>

以下の Web サイトにアクセスし、ご質問または問題に関連する製品を選択してください。

URL : <http://support.microsoft.com/oas/>

受付時間 : 24時間いつでも受け付けています。

##### <電話サポート>

電話番号 : 0120-54-2244

※ご利用の際は、電話番号をお間違えないようご注意ください。

※音声ガイダンスが流れますので、ガイダンスに従って番号のご選択をお願いいたします。

受付時間 : 月曜日～金曜日 : 9:30 ~ 12:00、13:00 ~ 19:00

土曜日 : 10:00 ~ 17:00

(祝日、日本マイクロソフト株式会社指定休業日を除きます。日本マイクロソフト株式会社指定休業日以外で日曜日が祝日である場合には、日曜日は上記土曜日と同様の受付を行い、翌日の振替休日が休業となります。)

- **サポート有効期間** : お客様が初めてお問い合わせいただいた日から起算して90日間(※)  
※ サポート ライフサイクル期間内

お問い合わせに関する詳細は、本体に同梱されている冊子『Office 2010 お使いになる前に』をご覧ください。

### ウイルスバスター クラウド™ 90日版

#### ウイルスバスターサービスセンター

受付時間 : 9:30~17:30

TEL : 0570-008326  
03-5334-1035 (IP電話・光電話からのお問い合わせ)

E-mail : <http://tmqa.jp/r924/>

ホームページ : <http://tmqa.jp/toshiba/>

## ATOK 2012 for Windows (60日間無償試用版) for TOSHIBA

## ● 無償試用版の使い方に関するお問い合わせ

## ジャストシステム 期間限定版専用サポート

受付時間 : 平日 10:00~17:00 (土・日・祝、特別休業日を除く)

TEL : 088-666-1523

ホームページ : <http://support.justsystems.com/>

## Corel VideoStudio

## コーレル株式会社 インタービデオ テクニカルサポート

お問い合わせの前にホームページ (<http://www.corel.jp/support/>) をご確認ください。  
当製品の無償サポート期間は、ご購入後1年間となります。

受付時間 : 月~金 10:00~12:00、13:30~17:30  
(12:00~13:30、土日祝祭日、ならびに指定休業日を除く)

TEL : 03-3544-8179

E-mail : メールでのお問い合わせは、以下のURLに掲載されている専用のメールフォームをご利用ください。

<http://www.corel.jp/support/>

ホームページ : <http://www.corel.jp/>

## CyberLink MediaShow 6 for TOSHIBA

## サイバーリンクカスタマーサポート

受付時間 : 10:00-13:00、14:00-17:00 (土日祝日、休業日を除く)

TEL : 0570-080-110 (ナビダイヤル)

03-5205-7670

(PHS、一部電話などナビダイヤルをご利用いただけない場合)

ホームページ : <http://support.cyberlink.jp/>

(ウェブフォームからのお問い合わせは、ユーザー登録が必要です。)

## DigiBook Browser for TOSHIBA

## デジブック☆オンライン

受付時間 : 10:00~17:00 (土日祝日除く)

TEL : 03-6805-9240

FAX : 03-5468-1250

E-mail : [info@digibook.net](mailto:info@digibook.net)

ホームページ : <http://www.digibook.net/>

ebi.BookReader4

株式会社 イーブック イニシアティブ ジャパン eBookJapan サポートセンター

<http://www.ebookjapan.jp/ebj/support/index.asp?dealerid=107>

受付時間 : 10:00~18:00 (土日祝日除く)

E-mail : [support@ebookjapan.co.jp](mailto:support@ebookjapan.co.jp)

ホームページ : <http://www.ebookjapan.jp/ebj/?dealerid=107>

i-フィルター6.0 (90日版)

デジタルアーツ株式会社 サポートセンター

受付時間 : 10:00~18:00  
(デジタルアーツ指定休業日を除く)

TEL : 0570-00-1334

E-mail : [p-support@daj.co.jp](mailto:p-support@daj.co.jp)

ホームページ : 【よくある質問】 <http://www.daj.jp/cs/support/pc/if6/>  
【お問い合わせフォーム】 <http://www.daj.jp/ask/>

LoiLoScope2 30日体験版

株式会社 LoiLo

● LoiLoScopeに関するお問い合わせ

お問い合わせの前にFAQ (<http://loilo.tv/product/1/faq>) をご確認ください。

受付時間 : 平日9:00~18:00 (土日祝、特別休業日を除く)

E-mail : [loilo@loilo.tv](mailto:loilo@loilo.tv)

Webからのお問い合わせ

: <http://loilo.tv/product/1/support>

内容により回答に日数を要する場合がありますので、あらかじめご了承ください。

music.jp PLAY

株式会社エムティーアイ コンタクトセンター

E-mail : [music.jp\\_player@cc.mti.co.jp](mailto:music.jp_player@cc.mti.co.jp)



**Roxio Creator LJ****コーレル・ロキシオサポートセンター**

お問合せの前にホームページ (<http://www.roxio.jp/support/>) をご確認ください。  
電話やWebサポートをご希望の場合、ユーザー登録が必要です。

受付時間 : 10:00~12:00、13:30~17:30  
(土・日・祝日・コーレル株式会社が定めた休日を除く)  
TEL : 0570-001-002

**RZ タグラ****RD シリーズサポートダイヤル**

受付時間 : 365日 9:00~18:00  
ナビダイヤル : 0570-00-0233 (通話料有料)  
(PHS・一部のIP電話などでは、ご利用になれない場合があります。)  
ホームページ : <http://apps.toshiba.co.jp/>  
メールでのお問い合わせ  
: <https://www.digitaldoors.jp/dvd/form.php>

**楽しもうフォトウィザード****日本マイクロソフト株式会社サポート受付窓口**

受付時間 : 月曜日~金曜日: 9:30~12:00、13:00~19:00  
土曜日: 10:00~17:00  
※祝日、日本マイクロソフト株式会社指定休業日を除きます。  
TEL : 0120-54-2244  
※音声ガイダンスが流れますので、ガイダンスに従って番号のご選択をお願いいたします。  
ホームページ : <http://support.microsoft.com/>

**デジタル全国地図 いつも NAVI (90日版)****ゼンリンデータコム お客様相談室**

受付時間 : 10:00~17:00 月~金 (祝日・指定休日は除く)  
E-mail : [itsmo\\_navi@zenrin-datacom.net](mailto:itsmo_navi@zenrin-datacom.net)  
ホームページ : <http://www.zmap.net/contactus/index.html>

### ブックプレイスリーダー

#### 株式会社BookLive

ブックプレイスのストアサイトをご確認ください。

ホームページ : <http://toshibabookplace.booklive.jp/>

メールによるお問い合わせ

: <https://toshibabookplace.booklive.jp/index/contact/>

FAQ : <http://toshibabookplace.booklive.jp/faq/index>

### 筆ぐるめ

#### 富士ソフト株式会社 インフォメーションセンター

受付時間 : 9:30~12:00、13:00~17:00 (土・日・祝祭日・休業日を除く)  
11月1日から12月30日までは無休

TEL : 0570-550-211 (ナビダイヤル)

(携帯電話・PHS・一部のIP電話などでは、ご利用になれない場合があります。)

E-mail : [users@fsi.co.jp](mailto:users@fsi.co.jp)

ホームページ : <http://info.fsi.co.jp/fgw/>

### その他のアプリケーション

※本製品を購入後に追加したアプリケーションに関しては、製造元各社へお問い合わせください。

#### 東芝 (東芝PCあんしんサポート)

全国共通電話番号 : 0120-97-1048 (通話料・電話サポート料無料)

おかけいただくと、ガイダンスが流れます。ガイダンスに従って操作してください。

技術的な質問、お問い合わせは、ガイダンスの後に **1** を押ししてください。

技術相談窓口 受付時間 : 9:00~19:00 (年中無休)

[電話番号はおまちがえないよう、ご確認の上おかけください]

海外からの電話、携帯電話、PHS、または直回収線など回線契約によってはつながらない場合がございます。その場合はTEL 043-298-8780 (通話料お客様負担) にお問い合わせください。

システムメンテナンスのため、サポートを休止させていただく場合がございます。日程は、サポートサイト ([http://dynabook.com/assistpc/index\\_j.htm](http://dynabook.com/assistpc/index_j.htm)) にてお知らせいたします。

お客様の個人情報の取り扱い全般に関する当社の考えかたをご覧になりたいかたは、(株)東芝の個人情報保護方針のページ ([http://www.toshiba.co.jp/privacy/index\\_j.htm](http://www.toshiba.co.jp/privacy/index_j.htm)) をご覧ください。

# 付録

本製品の機能を使用するにあたってのお願いや技術基準適合などについて記しています。

- 1 ご使用にあたってのお願い ..... 154
- 2 技術基準適合について..... 160
- 3 無線LAN/Bluetoothについて ..... 161
- 4 ワイヤレスマウスの仕様について ..... 174
- 5 TVチューナーの仕様について..... 175
- 6 今スグTVでのリモコン操作一覧..... 176

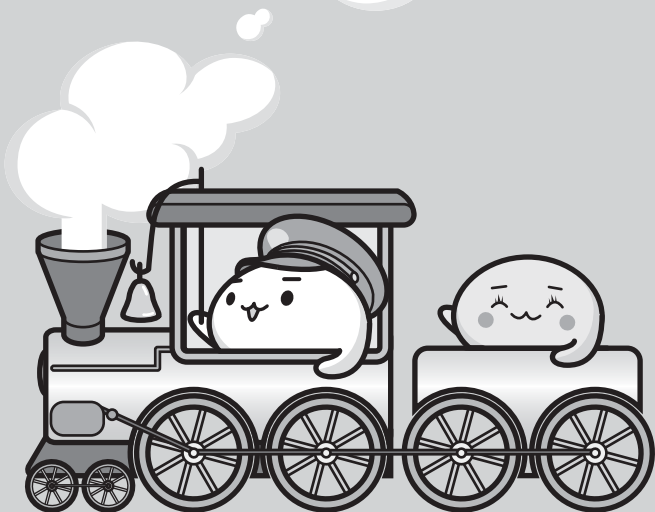

# 1

## ご使用にあたってのお願い

本書で説明している機能をご使用にあたって、知っておいていただきたいことや守っていただきたいことがあります。次のお願い事項を、本書の各機能の説明とあわせて必ずお読みください。

### 1 パソコン本体について

#### スイッチ／ボタンの操作にあたって

- スイッチ／ボタンを強く押さえたり、ボールペンなどの先の鋭いものを使ったりしないでください。スイッチ／ボタンが故障するおそれがあります。

#### 機器への強い衝撃や外圧について

- 機器に強い衝撃や外圧を与えないように注意してください。製品には精密部品を使用しておりますので、強い衝撃や外圧を加えると部品が故障するおそれがあります。
- パソコンの表面を硬いものでこすると傷がつくことがあります。取り扱いにはご注意ください。

#### 持ち運ぶとき

- ディスプレイ下部を両手で下から持ち上げるか、ディスプレイ下部を片手で下から持ち、横から支えるようにしてください。スタンド部分やディスプレイ上部を持って運ぶと、パソコン本体が落下して故障するおそれがあります。
- ディスプレイ下部のメッシュカバー部分を強く押さないようにしてください。変形するおそれがあります。
- パソコン背面の結合部を持たないようにしてください。ディスプレイとスタンドの間に指をはさみ、けがをするおそれがあります。

#### ■ D732シリーズの場合

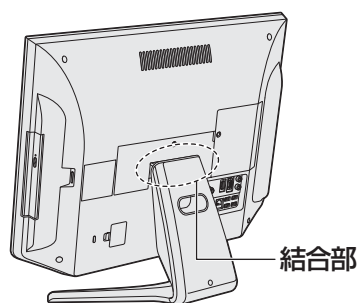
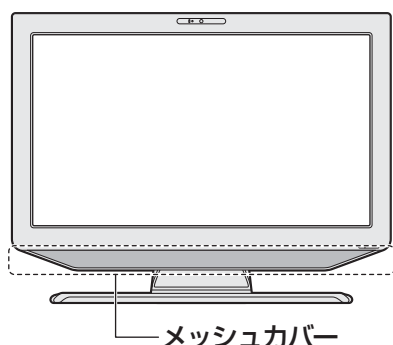

## ■ D712シリーズの場合

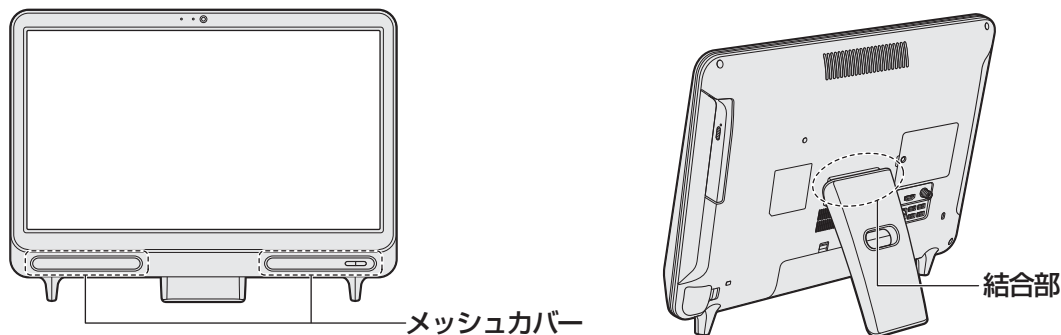

## 2 電源コード、ACアダプターの取り扱いについて

- 電源コードやケーブルは束ねずに、ほどいた状態で使用してください。ご使用時は、あらかじめ『安心してお使いいただくために』に記載されている記述をよく読み、必ず指示を守ってください。
- 電源コードやACアダプターを持ち運ぶときには、次の図のように正しくケーブルを束ねてください。

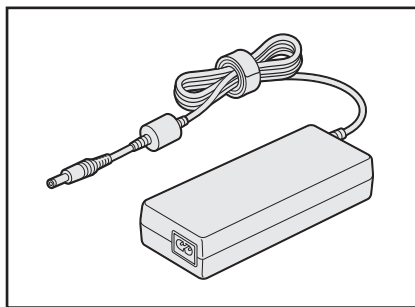
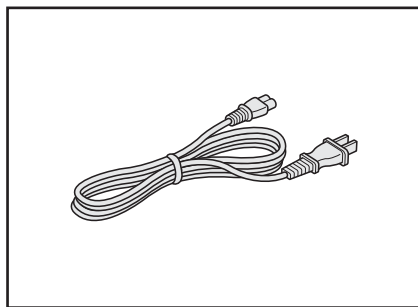

電源コード、ACアダプターは、購入されたモデルにより異なります。

## 3 有線LANについて

## LANケーブルの使用にあたって

- LANケーブルは市販のものを使用してください。
- LANケーブルをパソコン本体のLANコネクタに接続した状態で、LANケーブルを引っ張ったり、パソコン本体の移動をしないでください。LANコネクタが破損するおそれがあります。
- LANインターフェースを使用するとき、Gigabit Ethernet (1000BASE-T) は、エンハンストカテゴリ5 (CAT5e) 以上のケーブルを使用してください。  
Fast Ethernet (100BASE-TX) は、カテゴリ5 (CAT5) 以上のケーブルを使用してください。  
Ethernet (10BASE-T) は、カテゴリ3 (CAT3) 以上のケーブルが使用できます。

## 4 無線LANについて

### 無線LANを使用するにあたって

- 無線LANの無線アンテナは、障害物が少なく見通しのきく場所で最も良好に動作します。無線通信の範囲を最大限有効にするには、本や厚い紙の束などの障害物でディスプレイを覆わないようにしてください。  
また、無線LANアクセスポイントとパソコンとの間を金属板などで遮へいしたり、無線アンテナの周囲を金属製のケースなどで覆わないようにしてください。
- 無線LANは無線製品です。各国／地域で適用される無線規制については、「付録 3 無線LAN／Bluetoothについて」を確認してください。
- 本製品の無線LANを使用できる国／地域については、「dynabook.com」を確認してください。

### 無線LANの操作にあたって

- Bluetoothと無線LANは同じ無線周波数帯を使用するため、同時に使用すると電波が干渉し合い、通信速度の低下やネットワークが切断される場合があります。接続に支障がある場合は、今お使いのBluetooth、無線LANのいずれかの使用を中止してください。
- アドホックネットワーク機能で、設定されているネットワーク名へのネットワーク接続が不可能になる場合があります。  
この場合、再度ネットワーク接続を可能にするには、同じネットワーク名で接続されていたコンピューターすべてに対して、新たに別のネットワーク名で設定を行う必要があります。

## 5 ウイルスチェック・セキュリティ対策について

### 使用するにあたって

- 本製品に用意されている「ウイルスバスター」は90日間の使用期限があります。必ず期限切れ前に有料の正規サービスへ登録するか、ほかのウイルスチェック／セキュリティ対策ソフトを導入してください。
- ウイルスチェック／セキュリティ対策ソフトをご使用になる場合には、必ずウイルス定義ファイルの最新版を使用してください。  
ウイルス感染を防止するには、常に最新のウイルス定義ファイルが必要です。
- すでにインストールしてあるウイルスチェック／セキュリティ対策ソフトとは別のウイルスチェック／セキュリティ対策ソフトをインストールする場合は、すでにインストールしているものをすべてアンインストールしてから行ってください。

**参照** ウイルスバスターのセキュリティ機能について「ウイルスバスター」のヘルプ

## 6 「i-フィルター6.0」について

### 使用期限について

- 無料使用期間はご使用開始より90日間です。無料使用期間が過ぎますと、設定がすべて解除されフィルタリング機能がご使用できなくなります。無料使用期間中に有料にて正規サービスをお申し込みいただくことで、継続して使用することができます。

## 7 周辺機器／メモリについて

### パソコン本体への機器の取り付け／取りはずしについて

- 取り付け／取りはずしの方法は機器によって違います。3章および『パソコンで見るマニュアル 活用編』を読んでから作業をしてください。またその際には、次のことを守ってください。守らなかった場合、故障するおそれがあります。
  - ・ ホットインサージョンに対応していない機器を接続する場合は、必ずパソコン本体の電源を切ってから作業を行ってください。ホットインサージョンとは、電源を入れた状態で機器の取り付け／取りはずしを行うことです。
  - ・ 適切な温度範囲内、湿度範囲内であっても、結露しないように急激な温度変化を与えないでください。冬場は特に注意してください。
  - ・ ほこりが少なく、直射日光のあたらない場所で作業をしてください。
  - ・ 極端に温度や湿度の高い／低い場所では作業しないでください。
  - ・ 静電気が発生しやすい環境（乾燥した場所やカーペット敷きの場所など）では作業をしないでください。
  - ・ 本書で説明している場所のネジ以外は、ゆるめたり、取りはずしたりしないでください。
  - ・ 作業時に使用するドライバーは、ネジの形、大きさに合ったものを使用してください。
  - ・ 本製品を分解、改造すると、保証やその他のサポートは受けられません。
  - ・ パソコン本体のコネクタにケーブルを接続するときは、コネクタの上下や方向を合わせてください。
  - ・ パソコン本体のコネクタにケーブルを接続した状態で、接続部分に無理な力を加えないでください。

### メモリの増設の操作にあたって

- 必ずパソコン本体の電源を切り、電源コードの電源プラグをコンセントからはずし、電源コネクタからACアダプターのプラグを抜いてから作業を行ってください。
- パソコン本体やメモリのコネクタに触らないでください。コネクタにゴミや油が付着すると、メモリが正常に使用できなくなります。
- メモリは、コネクタに差し込む部分ではなく両端（丸く欠けている部分）を持つようにしてください。
- メモリを強く押ししたり、曲げたり、落としたりしないでください。
- スリープ／休止状態中にメモリの取り付け／取りはずしを行わないでください。スリープ／休止状態が無効になります。また、保存されていないデータは消失します。

### □ 静電気について

- メモリは、精密な電子部品のため静電気によって回復不能な損傷を受けることがあります。人間の体はわずかながら静電気を帯びていますので、メモリを取り付ける前に静電気を逃がしてから作業を行ってください。手近にある金属製のものに軽く指を触れるだけで、静電気を防ぐことができます。

## 8 B-CASカードについて

B-CASカードを取り扱うときは、次の点を守ってください。

- カード裏面の金メッキ端子部分に手を触れないこと。
- カードに衝撃を加えたり、折り曲げたりしないこと。

## 9 バックアップについて

### バックアップをとるにあたって

- ユーザー名がリカバリー後と異なる場合、バックアップしたデータが復元できない場合があります。リカバリーをする前にユーザー名を控えてください。

**参照** リカバリーについて「4章 買ったときの状態に戻すには」

- ハードディスクドライブや記録メディアに保存しているデータは、万が一故障が起きた場合や、変化／消失した場合に備えて定期的にバックアップをとって保存してください。ハードディスクドライブや記録メディアに保存した内容の損害については、当社はいっさいその責任を負いません。

## 10 「東芝ファイルレスキュー」について

### データを救助／復元するにあたって

- 本ソフトウェアは、ハードディスク上のすべてのファイルの救助、復元を保証するものではありません。  
当社は、いかなる場合においても、本ソフトウェアの使用によって生じたデータの損害についていっさいの責任を負わないものとします。
- ハードディスクが破損している場合、またはハードディスク上のファイルが破損している場合は、救助、復元することができません。
- 「東芝ファイルレスキュー」は、OSが起動しないときに、ハードディスク上のファイルを別の保存用記録メディアへ退避するためのものです。その他の用途では使用しないでください。
- データを救助するとき、データ保存用の記録メディアは、パソコンの電源を入れる前にセットしてください。電源を入れたあとにセットすると正しく認識されないことがあります。
- プログラムファイル、またはプログラム用のデータファイルを救助しても、復元後に正常に動作することを保証できません。
- 著作権保護、またはコピープロテクションによって保護されたファイルを救助しても、復元後に正常に動作することを保証できません。
- システム属性を持つファイル、および、暗号化されたファイルは救助できません。暗号化されたハードディスクからは、救助できません。これらの救助できないファイルは、救助対象を選択、または確認する一覧の中に表示されません。



- データを救助するときはすべてのユーザーのユーザーデータを一度に救助することができますが、データを復元するときは一回の復元実行によって一つのユーザーアカウント分のデータだけを復元します。復元したファイルは、復元処理を実行したユーザーアカウントの所有ファイルとなります。  
ファイルの所有者となるユーザーアカウントでサインインし、復元処理を実行してください。
- 復元実行中にスリープ／休止状態へ移行する操作を行わないでください。
- データ保存用の記録メディアとしてCD／DVDを使用するときは、データを確実に救助するために、新しい記録メディアを使用することをおすすめします。

『パソコンで見るマニュアル』にも技術基準適合に関する説明が記載されています。本書だけでなく、『パソコンで見るマニュアル』の記載もあわせてご確認ください。

### ■ 瞬時電圧低下について

この装置は、社団法人 電子情報技術産業協会の定めたパーソナルコンピューターの瞬時電圧低下対策のガイドラインを満足しております。しかし、ガイドラインの基準を上回る瞬時電圧低下に対しては、不都合を生じることがあります。

### ■ 高調波対策について

**参照** ▶ 『パソコンで見るマニュアル 活用編 付録 4 技術基準適合について』

### ■ 電波障害自主規制について

**参照** ▶ 『パソコンで見るマニュアル 活用編 付録 4 技術基準適合について』

### ■ レーザー安全基準について

本製品は、レーザー製品の安全基準（EN60825-1）の"クラス1レーザー機器"である光学ドライブを搭載しています。

**参照** ▶ 『パソコンで見るマニュアル 活用編 付録 4 技術基準適合について』

- \* Bluetooth機能については、Bluetooth機能搭載モデルのみ対象となります。
- \* 5GHzの無線LANについては、IEEE802.11aをサポートしているモデルのみ対象となります。

## 1 無線LANの概要

本製品には、IEEE802.11a、IEEE802.11b、IEEE802.11g、IEEE802.11nのすべて、もしくはその一部に準拠した無線LANが搭載されています。

本書では、搭載された無線LANの種類によって説明が異なる項目があります。

使用しているパソコンに搭載された無線LANの種類の確認については、次の説明を確認してください。

**参照**▶『パソコンで見るマニュアル 基本編 付録 1 - 2 ワイヤレス（無線）LAN』

### ■ 無線LANの仕様

無線周波数帯	IEEE802.11a, IEEE802.11n	5GHz (5150-5350MHz、および 5470-5725MHz)
	IEEE802.11b, IEEE802.11g, IEEE802.11n	2.4GHz (2400-2483MHz)
変調方式	IEEE802.11a, IEEE802.11g	直交周波数分割多重方式 OFDM-BPSK, OFDM-QPSK, OFDM-16QAM, OFDM-64QAM
	IEEE802.11b	直接拡散方式 DSSS-CCK, DSSS-DQPSK, DSSS-DBPSK
	IEEE802.11n	直交周波数分割多重方式 (OFDM方式)

## 2 無線LANのサポートする周波数帯域

無線LANがサポートする5GHz帯および2.4GHz帯のチャンネルは、国/地域で適用される無線規制によって異なる場合があります（表「無線IEEE802.11 チャンネルセット」参照）。

### ■無線IEEE802.11 チャンネルセット

- 5GHz帯：5150-5350MHz および、5470-5725MHz  
（IEEE802.11a、IEEE802.11nの場合）

	チャンネルID	周波数
W52	36	5180
	40	5200
	44	5220
	48	5240
W53	52	5260
	56	5280
	60	5300
	64	5320
W56	100	5500
	104	5520
	108	5540
	112	5560
	116	5580
	120	5600
	124	5620
	128	5640
	132	5660
	136	5680
	140	5700

アクセスポイント側のチャンネル（W52/W53/W56）に合わせて、そのチャンネルに自動的に設定されます。

### メモ

- W52、W53は電波法令により屋外で使用することはできません。
- IEEE802.11aおよびIEEE802.11nモードではアドホック通信は使用できません。
- アドホック通信でのピアツーピア接続は、Ch1～Ch11で使用できます。
- インフラストラクチャ通信でのアクセスポイントへの接続は、Ch1～Ch13、Ch36、Ch40、Ch44、Ch48、Ch52、Ch56、Ch60、Ch64、Ch100、Ch104、Ch108、Ch112、Ch116、Ch120、Ch124、Ch128、Ch132、Ch136、Ch140で使用できます。

- 2.4GHz帯：2400-2483MHz (IEEE802.11b/g、IEEE802.11nの場合)

チャンネルID	周波数
1	2412
2	2417
3	2422
4	2427
5	2432
6	2437
7	2442
8	2447
9	2452
10	2457 <sup>*1</sup>
11	2462
12	2467
13	2472

\*1 購入時に、アドホックモード接続時に使用するチャンネルとして設定されているチャンネルです。

#### メモ

- IEEE802.11nモードではアドホック通信は使用できません。
- アドホック通信でのピアツーピア接続は、Ch1～Ch11で使用できます。
- インフラストラクチャ通信は、Ch1～Ch13で使用できます。

## 3 Bluetoothの仕様

ワイヤレス通信	通信方式	Bluetooth Specification Ver.4.0
	無線周波数帯	2.4GHz (2402~2480MHz)
	変調方式	周波数ホッピング方式 2値FSK

## 4 無線特性

無線LANおよびBluetoothの無線特性は、製品を購入した国／地域、購入した製品の種類により異なる場合があります。

多くの場合、無線通信は使用する国／地域の無線規制の対象になります。国／地域によって使用が規制されています。無線ネットワーク機器は、無線免許の必要ない5GHzおよび2.4GHz帯で動作するように設計されていますが、国／地域の無線規制により無線ネットワーク機器の使用に多くの制限が課される場合があります。

無線機器の通信範囲と転送レートには相関関係があります。無線通信の転送レートが低いほど、通信範囲は広くなります。

### 付録



- アンテナの近くに金属面や高密度の固体があると、無線デバイスの通信範囲に影響を及ぼすことがあります。
- 無線信号の伝送路上に無線信号を吸収または反射し得る"障害物"がある場合も、通信範囲に影響を与えます。

## 5 本製品を日本でお使いの場合のご注意

日本では、本製品を第二世代小電力データ通信システムに位置付けており、その使用周波数帯は2,400MHz～2,483.5MHzです。この周波数帯は、移動体識別装置（移動体識別用構内無線局及び移動体識別用特定小電力無線局）の使用周波数帯2,427MHz～2,470.75MHzと重複しています。

### ■ステッカー

本製品を日本国内にてご使用の際には、本製品に付属されている次のステッカーをパソコン本体に貼り付けてください。

この機器の使用周波数帯は 2.4GHz帯です。この周波数では電子レンジ等の産業・科学・医療機器のほか、他の同種無線局、工場の製造ライン等で使用されている免許を要する移動体識別用の構内無線局、免許を要しない特定小電力無線局、アマチュア無線局等（以下「他の無線局」と略す）が運用されています。

1. この機器を使用する前に、近くで「他の無線局」が運用されていないことを確認してください。
2. 万一、この機器と「他の無線局」との間に電波干渉が発生した場合には、速やかにこの機器の使用チャンネルを変更するか、使用場所を変えるか、又は機器の運用を停止（電波の発射を停止）してください。
3. その他、電波干渉の事例が発生した場合など何かお困りのことが起きたときは、東芝PCあんしんサポートへお問い合わせください。

### ■東芝PCあんしんサポート

東芝PCあんしんサポートの連絡先は、『東芝PCサポートのご案内』を参照してください。

#### 無線LAN

##### ■ 現品表示

本製品または無線LANモジュールには、次に示す現品表示が記載されています。

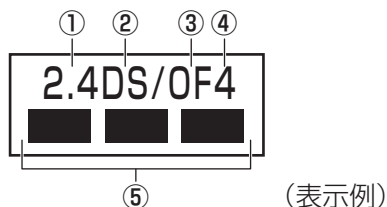

- ① 2.4 : 2,400MHz帯を使用する無線設備を表す。
- ② DS : 変調方式がDS-SS方式であることを示す。
- ③ OF : 変調方式がOFDM方式であることを示す。
- ④ 4 : 想定される与干渉距離が40m以下であることを示す。
- ⑤ ■ ■ ■ : 2,400MHz~2,483.5MHzの全帯域を使用し、かつ移動体識別装置の帯域を回避可能であることを意味する。

##### ■ JEITAロゴ表記について

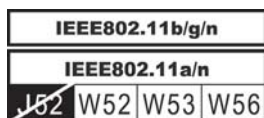

5GHz帯無線LANは、W52/W53/W56チャンネルをサポートしています。

#### Bluetooth

##### ■ 現品表示

本製品またはBluetoothモジュールには、次に示す現品表示が記載されています。

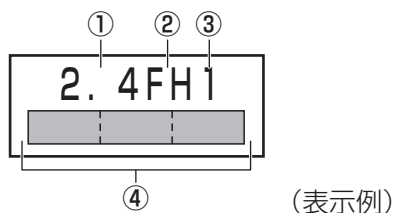

- ① 2.4 : 2,400MHz帯を使用する無線設備を表す。
- ② FH : 変調方式がFH-SS方式であることを示す。
- ③ 1 : 想定される与干渉距離が10m以下であることを示す。
- ④ ■ ■ ■ : 2,400MHz~2,483.5MHzの全帯域を使用し、かつ移動体識別装置の帯域を回避不可であることを意味する。



## 6 機器認証表示について

本製品には、電気通信事業法に基づく小電力データ通信システムの無線局として、認証を受けた無線設備を搭載しています。したがって、本製品を使用するときに無線局の免許は必要ありません。

### ■ Intel 2230 b/g/nモジュールの場合 (Bluetooth機能搭載)

無線設備名 : 2230BNHMW

株式会社 ディーエスピーリサーチ

認証番号 : D111287003

### ■ Intel 2200 b/g/nモジュールの場合

無線設備名 : 2200BNHMW

株式会社 ディーエスピーリサーチ

認証番号 : D111209003

### ■ Intel 1000 b/g/nモジュールの場合

無線設備名 : 112BNHMW

株式会社 ディーエスピーリサーチ

認証番号 : D090380003

### ■ RTL8188CE b/g/nモジュールの場合

無線設備名 : RTL8188CE

電気通信端末機器審査協会

認証番号 : D10-0075001

### ■ Qualcomm Atheros 9485 b/g/nモジュールの場合

無線設備名 : AR5B125

株式会社 ディーエスピーリサーチ

認証番号 : D110320003

### ■ Qualcomm Atheros 946x a/b/g/nモジュールの場合 (Bluetooth機能搭載)\*<sup>1</sup>

無線設備名 : AR5B22

株式会社 ディーエスピーリサーチ

認証番号 : D111398003

\*<sup>1</sup> Bluetooth機能搭載はD732シリーズのみ

本製品に組み込まれた無線設備は、本製品に実装して使用することを前提に、小電力データ通信システムの無線局として工事設計の認証を取得しています。したがって、組み込まれた無線設備をほかの機器へ流用した場合、電波法の規定に抵触するおそれがありますので、十分にご注意ください。

## 7 お知らせ

### 無線製品の相互運用性

#### ■無線LAN

本製品に搭載されている無線LANは、Direct Sequence Spread Spectrum (DSSS) / Orthogonal Frequency Division Multiplexing (OFDM) 無線技術を使用する無線LAN製品と相互運用できるように設計されており、次の規格に準拠しています。

- Institute of Electrical and Electronics Engineers (米国電気電子技術者協会) 策定の IEEE802.11 Standard on Wireless LANs (Revision a/b/g/n) (無線LAN標準規格(版数 a/b/g/n))

#### ■Bluetooth

本製品に搭載されているBluetoothは、Frequency Hopping Spread Spectrum (FHSS) 無線技術を使用するBluetooth ワイヤレステクノロジーを用いた製品と相互運用できるように設計されており、次の規格に準拠しています。

- Bluetooth Special Interest Group 策定の Bluetooth Specification Ver.4.0
- Bluetooth Special Interest Group の定義する Bluetooth ワイヤレステクノロジーの Logo 認証

#### メモ

- 本製品はすべてのBluetooth ワイヤレステクノロジーを用いた機器との接続動作を確認したものではありません。ご使用にあたっては、Bluetooth ワイヤレステクノロジーを用いた機器対応の動作条件と接続の可否情報を取扱元にご確認ください。

また下記の取り扱い上の注意点があります。

- (1) Bluetooth Version 1.0B 仕様のBluetooth ワイヤレステクノロジーを用いた機器とは互換性がありません。
- (2) 2.4GHz帯の無線LANが近距離で使用されていると通信速度の低下または通信エラーが発生する可能性があります。
- (3) Bluetoothと無線LANは同じ無線周波数帯を使用するため、同時に使用すると電波が干渉し合い、通信速度の低下やネットワークが切断される場合があります。接続に支障がある場合は、今お使いのBluetooth、無線LANのいずれかの使用を中止してください。

## 健康への影響

本製品に搭載されている無線LANおよびBluetoothは、ほかの無線製品と同様、無線周波の電磁エネルギーを放出します。しかしその放出エネルギーは、携帯電話などの無線機器と比べるとはるかに低いレベルにおさえられています。

本製品に搭載されている無線LANおよびBluetoothの動作は無線周波に関する安全基準と勧告に記載のガイドラインにそっており、安全にお使いいただけるものと東芝では確信しております。この安全基準および勧告には、学会の共通見解と、多岐にわたる研究報告書を継続的に審査、検討している専門家の委員会による審議結果がまとめられています。

ただし周囲の状況や環境によっては、建物の所有者または組織の責任者が無線LANおよびBluetoothの使用を制限する場合があります。次にその例を示します。

- 飛行機の中で無線LANおよびBluetoothを用いた装置を使用する場合
- ほかの装置類またはサービスへの電波干渉が認められるか、有害であると判断される場合

個々の組織または環境（空港など）において無線機器の使用に関する方針がよくわからない場合は、無線通信機能をONにする前に、個々の組織または施設環境の管理者に対して、本製品の使用可否について確認してください。

## 規制に関する情報

本製品に搭載されている無線LANのインストールと使用に際しては、必ず製品付属の説明書に記載されている製造元の指示に従ってください。本製品は、無線周波基準と安全基準に準拠しています。

## Regulatory statements

### ● General

This product complies with any mandatory product specification in any Country/ Region where the product is sold. In addition, the product complies with the following.

### ● European Union (EU) and EFTA

This equipment complies with the R&TTE directive 1999/5/EC and has been provided with the CE mark accordingly.

### ● Canada - Industry Canada (IC)

This device complies with RSS 210 of Industry Canada.

Operation is subject to the following two conditions: (1) this device may not cause interference, and (2) this device must accept any interference, including interference that may cause undesired operation of this device.

L ' utilisation de ce dispositif est autorisee seulement aux conditions suivantes : (1) il ne doit pas produire de brouillage et (2) l' utilisateur du dispositif doit etre pret a accepter tout brouillage radioelectrique recu, meme si ce brouillage est susceptible de compromettre le fonctionnement du dispositif.

The term "IC" before the equipment certification number only signifies that the Industry Canada technical specifications were met.

### ● USA - Federal Communications Commission (FCC)

This equipment has been tested and found to comply with the limits for a Class B digital device, pursuant to Part 15 of FCC Rules. These limits are designed to provide reasonable protection against harmful interference in a residential installation. This equipment generates, uses, and can radiate radio frequency energy. If not installed and used in accordance with the instructions, it may cause harmful interference to radio communications. However, there is no guarantee that interference will not occur in a particular installation.

If this equipment does cause harmful interference to radio or television reception, which can be determined by tuning the equipment off and on, the user is encouraged to try and correct the interference by one or more of the following measures:

- Reorient or relocate the receiving antenna.
- Increase the distance between the equipment and the receiver.
- Connect the equipment to outlet on a circuit different from that to which the receiver is connected.
- Consult the dealer or an experienced radio/TV technician for help.

TOSHIBA is not responsible for any radio or television interference caused by unauthorized modification of the devices included with this Bluetooth Card from TOSHIBA, or the substitution or attachment of connecting cables and equipment other than specified by TOSHIBA.

The correction of interference caused by such unauthorized modification, substitution or attachment will be the responsibility of the user.

**Caution: Exposure to Radio Frequency Radiation.****■ Wireless LAN**

The radiated output power of the Wireless LAN is far below the FCC radio frequency exposure limits. Nevertheless, the Wireless LAN shall be used in such a manner that the potential for human contact during normal operation is minimized.

In the usual operating configuration, the distance between the antenna and the user should not be less than 20cm. Please refer to the PC user's manual for the details regarding antenna location.

The installer of this radio equipment must ensure that the antenna is located or pointed such that it does not emit RF field in excess of Health Canada limits for the general population; consult Safety Code 6, obtainable from Health Canada's website

[www.hc-sc.gc.ca/](http://www.hc-sc.gc.ca/)

**■ Bluetooth**

The radiated output power of the Bluetooth Card from TOSHIBA is far below the FCC radio frequency exposure limits. Nevertheless, the Bluetooth Card from TOSHIBA shall be used in such a manner that the potential for human contact during normal operation is minimized. The antenna(s) used in this device are located at the upper/lower edge of the LCD screen, and this device has been tested as portable device as defined in Section 2.1093 of FCC rules when the LCD screen is rotated 180 degree and covered the keyboard area. In addition, Bluetooth has been tested with Wireless LAN transceiver for co-location requirements. This device and its antenna(s) must not be co-located or operating in conjunction with any other antenna or transmitter.

The installer of this radio equipment must ensure that the antenna is located or pointed such that it does not emit RF field in excess of Health Canada limits for the general population; consult Safety Code 6, obtainable from Health Canada's website

[www.hc-sc.gc.ca/](http://www.hc-sc.gc.ca/)

**● Taiwan**

Article 12 Without permission granted by the NCC, any company, enterprise, or user is not allowed to change frequency, enhance transmitting power or alter original characteristic as well as performance to a approved low power radio-frequency devices.

Article 14 The low power radio-frequency devices shall not influence aircraft security and interfere legal communications; If found, the user shall cease operating immediately until no interference is achieved.

The said legal communications means radio communications is operated in compliance with the Telecommunications Act.

The low power radio-frequency devices must be susceptible with the interference from legal communications or ISM radio wave radiated devices.

● Europe

■ Wireless LAN

**Restrictions for Use of 2.4GHz Frequencies in European Community Countries**

België/ Belgique:	For private usage outside buildings across public grounds over less than 300m no special registration with IBPT/BIPT is required. Registration to IBPT/BIPT is required for private usage outside buildings across public grounds over more than 300m. For registration and license please contact IBPT/BIPT.  Voor privé-gebruik buiten gebouw over publieke grond over afstand kleiner dan 300m geen registratie bij BIPT/IBPT nodig; voor gebruik over afstand groter dan 300m is wel registratie bij BIPT/IBPT nodig. Voor registratie of licentie kunt u contact opnemen met BIPT.  Dans le cas d'une utilisation privée, à l'extérieur d'un bâtiment, au-dessus d'un espace public, aucun enregistrement n'est nécessaire pour une distance de moins de 300m. Pour une distance supérieure à 300m un enregistrement auprès de l'IBPT est requise. Pour les enregistrements et licences, veuillez contacter l'IBPT.
Deutschland:	License required for outdoor installations. Check with reseller for procedure to follow.  Anmeldung im Outdoor-Bereich notwendig, aber nicht genehmigungspflichtig. Bitte mit Händler die Vorgehensweise abstimmen.
France:	Restricted frequency band: only channels 1 to 7 (2400 MHz and 2454 MHz respectively) may be used outdoors in France.  Bande de fréquence restreinte : seuls les canaux 1-7 (2400 et 2454 MHz respectivement) doivent être utilisés endroits extérieur en France. Vous pouvez contacter l'Autorité de Régulation des Télécommunications ( <a href="http://www.art-telecom.fr">http://www.art-telecom.fr</a> ) pour la procédure à suivre.
Italia:	License required for indoor use. Use with outdoor installations not allowed.  E'necessaria la concessione ministeriale anche per l'uso interno. Verificare con i rivenditori la procedura da seguire.
Nederland	License required for outdoor installations. Check with reseller for procedure to follow.  Licentie verplicht voor gebruik met buitenantennes. Neem contact op met verkoper voor juiste procedure.

To remain in conformance with European spectrum usage laws for Wireless LAN operation, the above 2.4GHz channel limitations apply for outdoor usage. The user should use the Wireless LAN utility to check the current channel of operation. If operation is occurring outside of the allowable frequencies for outdoor use, as listed above, the user must contact the applicable national spectrum regulator to request a license for outdoor operation.

**8** 使用できる国/地域について

海外で無線通信機能を使用する場合は、使用される国/地域の無線規格を取得している必要があります。

無線規格を取得している国/地域に関する情報は、「dynabook.com」をご覧ください。

**参照**▶ 「dynabook.com」について『東芝PCサポートのご案内』

また、無線規格を取得していない国/地域では、パソコン本体の無線通信機能をOFFにしてください。

**参照**▶ 無線通信機能のOFFについて「2章 **1** - **2** 無線LANで接続する」

# 4

## ワイヤレスマウスの仕様について

ワイヤレスマウスの仕様は次のとおりです。

無線周波数帯	2.4GHz
センサー方式	レーザー式
通信距離	約10m (最大) * <sup>1</sup>
使用電池	単4形乾電池 2本
外形寸法	約58 (幅) × 101 (奥行) × 40 (高さ) mm (突起部を除く)
質量	約64g (電池を除く)

\* 1 ワイヤレスマウスの通信距離/速度は、設置場所、設置方向、使用環境などにより、変化します。



# 5

## TVチューナーの仕様について

TVチューナーの仕様は、次のとおりです。

### ■地上/BS/110度CSデジタルチューナー

\* 3波ダブル対応モデルのみ

映像	TVチューナー	地上/BS/110度CSデジタルチューナー
	データ放送受信	対応
	CATVパススルー対応	全帯域 (VHF/MID/SHB/UHF)
	双方向サービス	対応 (LAN経由)
	字幕放送	対応
	EPG (電子番組表)	対応
アンテナ部	端子	同軸 75 Ω (地上/BS/110度CS兼用)
	BS/110度CSアンテナ電源	[Qosmio AV Center] から設定ができます。

### ■地上デジタルTVチューナー

\* 地上波放送対応モデルのみ

映像	TVチューナー	地上デジタルチューナー
	データ放送受信	対応
	CATVパススルー対応	全帯域 (VHF/MID/SHB/UHF)
	双方向サービス	対応 (LAN経由)
	字幕放送	対応
	EPG (電子番組表)	対応
アンテナ部		同軸 75 Ω (UHF/VHF兼用)

### ■今スグTVチューナー

\* 今スグTV搭載モデルのみ

映像	TVチューナー	地上デジタルチューナー
	データ放送受信	非対応
	CATVパススルー対応	全帯域 (VHF/MID/SHB/UHF)
	双方向サービス	非対応
	字幕放送	対応
	EPG (電子番組表)	対応
アンテナ部		同軸 75 Ω (UHF/VHF兼用)

# 6

# 今スグTVでのリモコン操作一覧

## \* 今スグTV搭載モデルのみ

今スグTVでテレビを見るときのリモコン操作を表にまとめました。

今スグTVでテレビを見ているとき、本ページのリモコン操作一覧以外のボタンを押さないでください。正常に動作しない場合があります。



- 今スグTVでは、BS・CS110度放送を視聴することはできません。
- 今スグTVでは、テレビ番組を録画することはできません。
- 今スグTVでは、データ放送を受信することはできません。

リモコンボタン	動作
TV電源	今スグTVを起動／終了
PC電源	Windowsを起動
入力切換	ディスプレイモードの切り替え <sup>*2</sup>
TVアプリ起動	Qosmio AV Centerを起動
チャンネル番号 (1~12)	チャンネルの切り替え
チャンネル△	チャンネルの切り替え
チャンネル▽	チャンネルの切り替え
画面表示 <sup>*1</sup>	番組情報の表示／表示の取り消し
消音	消音／消音の取り消し
メニュー	メニューを表示
音量+	音量を上げる
音量-	音量を下げる
番組表	番組表を表示
戻る	一画面前へ戻る
▲、◀、▶、▼	メニュー項目を選択
決定	選択中の項目を実行
画面Off	画面表示のOFF／ON
字幕	字幕の表示／切り替え
音声切換	音声 (吹き替え) の切り替え

\*1 今スグTVでテレビを見ているときにリモコンの「画面表示」ボタンを押すと、画面中央に「TV」と1~2秒間表示されます。

\*2 パソコン (PC) → HDMI → D4映像 (Dport) → パソコン (PC) の順に切り替わります。  
[TV電源] ボタンを押すと、今スグTV画面に戻ります。

# さくいん

## 英数字

ACアダプター	33
B-CASカードスロット	17, 85
B-CASカードスロットA	16, 85
B-CASカードスロットB	18, 85
D4映像入力端子	18
HDMI入力端子	18, 19
i-フィルター	79
LANコネクタ	18, 19
Power LED	62
USBコネクタ	16, 17, 18, 19
Webカメラ	16, 17

## あ行

アンテナ入力端子	18, 19, 87
今スグTV	89
ウイルスバスター	77
オーディオ出力端子	16
オーディオ入力端子	16
おたすけナビ	67
音声入力端子	18
音量ボタン	20

## か行

型番	18, 19
カバー	19
画面Offボタン	20
輝度ボタン	20

## さ行

再起動	59
サブウーファー	18
スタンド	16, 19
スピーカー	16, 17
製造番号	18, 19
セキュリティロック・スロット	18, 19

## た行

チャーム	53
通風孔	18, 19
ディスプレイ	16, 17
電源コード	33
電源コネクタ	18, 19, 34, 35
電源スイッチ	16, 17, 22
電池 (キーボード)	26
電池 (マウス)	24
動画で学ぶシリーズ	67
東芝サービスステーション	50
東芝ファイルレスキュー	100
時計用電池	98
ドライブ	18, 19

## な行

入力切換ボタン	20
---------	----

## は行

パソコンで見るマニュアル	64
ブリッジメディアスロット	16, 17
ヘッドホン出力端子	16, 17
ボタン	16, 17, 20

## ま行

マイク	16, 17
マイク入力端子	16, 17
マウス/キーボードレシーバー	27
メッシュカバー	36, 37
メモリスロット	18, 19, 92

## ら行

リカバリー	109
リモコン受光窓	16, 17
リリース情報	10
レシーバー用スロット	18, 19

## わ行

ワイヤレスキーボード	22
ワイヤレスマウス	21

# MEMO



A series of horizontal dashed lines for writing, organized into four groups. Each group consists of a top dashed line, a middle dashed line, and a bottom dashed line. The first group has a small gray fish icon at the start and end of the top line. The second group has a small gray fish icon at the start and end of the middle line. The third group has a small gray fish icon at the start and end of the bottom line. The fourth group has a small gray fish icon at the start and end of the bottom line.



# MEMO



A series of horizontal dashed lines for writing, organized into four groups. Each group consists of a top dashed line, a middle dashed line, and a bottom dashed line. The first group has a small gray fish icon at the start and end of the top line. The second group has a small gray fish icon at the start and end of the middle line. The third group has a small gray fish icon at the start and end of the bottom line. The fourth group has a small gray fish icon at the start and end of the bottom line.



# リカバリーチェックシート

パソコンを初期状態に戻す（リカバリー）前に、本ページをコピーするなどして、次の項目を順番にチェックしながら実行してください。本ページに記載されている各チェック項目の詳細は、「4章 買ったときの状態に戻すには」で説明しています。

## 1 パソコンを初期状態に戻す前に確認すること

- ウイルスチェックソフトで、ウイルス感染のチェックを実行する
- 周辺機器をすべて取りはずし、再度確認してみる
- 「5章 困ったときは」をご覧ください、ほかのトラブル解消方法を探してみる
- システムの復元で以前の状態に復元する

## 2 パソコンを初期状態に戻す前にしておくこと

- ①準備するもの
  - 『dynabookガイド』（本書）
  - このリカバリーチェックシートをコピーしたもの
  - リカバリーメディア（作成したリカバリーメディアからリカバリーする場合）
- ②必要なデータのバックアップをとる  
バックアップをとることができる場合は、とっておいてください。リカバリーをすると、購入後に作成したデータはすべて消失します。
  - [ドキュメント]（または[マイ ドキュメント]）、[ピクチャー]（または[マイ ピクチャー]）などのデータ
  - 購入後にデスクトップに保存したデータ
  - Microsoft Internet Explorerの[お気に入り]のデータ
  - メール送受信データ  メールアドレス帳
  - プレインストールされているアプリケーションのデータやファイル
  - 購入後にインストールしたアプリケーションのデータ
  - 購入後に作成したフォルダーやファイル

**参照** ▶ バックアップについて『パソコンで見るマニュアル 基本編 1章 6 バックアップをとる』

  - 本製品または外付けハードディスクに記録したテレビ番組の録画データ

**参照** ▶ 「はじめに 11 テレビ番組の録画データについて」
- ③アプリケーションのセットアップ用のメディアを確認する  
購入後にインストールしたアプリケーションなどは、リカバリー後にインストールする必要があります。リカバリーした直後は、お客様がインストールしたソフトなどは復元されません。ご購入されたメディアなどから再度インストールしてください。
- ④各種設定を確認する
- ⑤無線通信機能がONであるか確認する
- ⑥周辺機器をすべて取りはずす

## 3 パソコンを初期状態に戻す流れ

リカバリーをする場合は、次のような流れで作業を行ってください。

- ①リカバリー  ④ウイルスチェックソフトの設定と更新
- ②周辺機器（マウス・プリンターなど）を取り付けて、設定する  ⑤Windows Update
- ③インターネットやメールの設定  ⑥アプリケーションのインストール
- ⑦データの復元

## 東芝PCあんしんサポート

技術的なご質問、お問い合わせ、修理のご依頼をお受けいたします。

本製品に用意されているOS、アプリケーションのお問い合わせ先は、  
本書「5章  お問い合わせ先」でご案内しております。

全国共通電話番号 **0120-97-1048** (通話料・電話サポート料無料)

おかけいただくと、ガイダンスが流れます。  
ガイダンスに従ってご希望の窓口に該当する番号をプッシュしてください。

電話番号は、お間違えのないよう、ご確認の上おかけください。  
海外からの電話、携帯電話、PHS、一部のIP電話および直取引線など回線契約によってはつながらない場合がございます。その場合はTEL 043-298-8780 (通話料お客様負担) にお問い合わせください。

ご相談の内容により、別のサポート窓口をご案内する場合がございます。

技術相談窓口受付時間：9：00～19：00 (年中無休)

修理相談窓口受付時間：9：00～22：00 (年末年始12/31～1/3を除く)

インターネットもご利用ください。

[http://dynabook.com/assistpc/index\\_j.htm](http://dynabook.com/assistpc/index_j.htm)

インターネットで修理のお申し込み

[http://dynabook.com/assistpc/repaircenter/i\\_repair.htm](http://dynabook.com/assistpc/repaircenter/i_repair.htm)

お問い合わせの詳細は、『東芝PCサポートのご案内』をご参照ください。

お客様からいただく個人情報(お名前や連絡先など)は、ご相談の対応、修理対応、サービス向上施策のために使用させていただきます。利用目的の範囲内で、お客様の個人情報を当社グループ会社や委託業者が使用することがございます。お客様は、お客様ご本人の個人情報について、開示、訂正、削除をご請求いただけます。その際は、東芝PCあんしんサポートまでご連絡ください。

お客様の個人情報の取り扱い全般に関する当社の考えかたをご覧になりたいかたは、(株)東芝の個人情報保護方針のページ ([http://www.toshiba.co.jp/privacy/index\\_j.htm](http://www.toshiba.co.jp/privacy/index_j.htm)) をご覧ください。

16歳未満のお客様は、保護者のかたの同意を得た上でお問い合わせください。

- ・ 本書の内容は、改善のため予告なしに変更することがあります。
  - ・ 本書の内容の一部または全部を、無断で転載することは禁止されています。
  - ・ 落丁、乱丁本は、お取り換えいたします。
- 東芝PCあんしんサポートにお問い合わせください。

D732/\*\*Gシリーズ、D732/W\*\*Gシリーズ  
D712/\*\*Gシリーズ、D712/W\*\*Gシリーズ

 dynabook

**REGZA PC** dynabookガイド

平成24年9月10日

第1版発行

GX1C000ZH210

発行 株式会社 **東芝** デジタルプロダクツ&サービス社

〒105-8001 東京都港区芝浦1-1-1



# ローマ字／記号入力一覧表



あ	い	う	え	お
A	I	U	E	O
か	き	く	け	こ
KA	KI	KU	KE	KO
さ	し	す	せ	そ
SA	SI	SU	SE	SO
	SHI			
た	ち	つ	て	と
TA	TI	TU	TE	TO
	CHI	TSU		
な	に	ぬ	ね	の
NA	NI	NU	NE	NO
は	ひ	ふ	へ	ほ
HA	HI	HU	HE	HO
		FU		
ま	み	む	め	も
MA	MI	MU	ME	MO
や		ゆ		よ
YA		YU		YO
ら	り	る	れ	ろ
RA	RI	RU	RE	RO
わ	ゐ		ゑ	を
WA	WI*		WE*	WO
ん				
NN				
が	ぎ	ぐ	げ	ご
GA	GI	GU	GE	GO
ざ	じ	ず	ぜ	ぞ
ZA	ZI	ZU	ZE	ZO
	Ji			
だ	ぢ	づ	で	ど
DA	DI	DU	DE	DO
ば	び	ぶ	べ	ぼ
BA	BI	BU	BE	BO
ぱ	ぴ	ぷ	ぺ	ぽ
PA	PI	PU	PE	PO
ヴァ	ヴィ	ヴ	ヴェ	ヴォ
VA*	VI*	VU	VE*	VO*

\*: 英字を入力し、**SPACE**キーを押してください。

## 記号の入力

記号の中には読みを入力して**SPACE**キーを押すと変換できるものもあります。

～	※	々々	①② I I	♪
から	こめ	おなじ	いち、に…	おんぷ
○○●	↑ ↓ ← →	ヶ	♯	φ
まる	やじるし	け	しめ	ふあい
□■◇	【】〈〉『』	×		m
しかく	かっこ	かける	へいほうめーとる	
☆★	〒	÷	(^.^)など各種顔文字	
ほし	ゆうびん	わる	かお	

うあ	うい		うえ	うお
WHA	WHI		WHE	WHO
きゃ	きい	きゅ	きえ	きよ
KYA	KYI	KYU	KYE	KYO
ぎゃ	ぎい	ぎゅ	ぎえ	ぎよ
GYA	GYI	GYU	GYE	GYO
くあ	くい		くえ	くお
QA	QI		QE	QO
しゃ	しい	しゅ	しえ	しよ
SYA	SYI	SYU	SYE	SYO
		SHU	SHE	SHO
じゃ	じい	じゅ	じえ	じよ
JYA	JYI	JYU	JYE	JYO
JA		JU	JE	JO
すあ	すい	すう	すえ	すお
SWA	SWI	SWU	SWE	SWO
ちゃ	ちい	ちゅ	ちえ	ちよ
TYA	TYI	TYU	TYE	TYO
		CHU	CHE	CHO
ぢゃ	ぢい	ぢゅ	ぢえ	ぢよ
DYA	DYI	DYU	DYE	DYO
つあ	つい		つえ	つお
TSA	TSI		TSE	TSO
てや	てい	てゅ	てえ	てよ
THA	THI	THU	THE	THO
とあ	とい	とう	とえ	とお
TWA	TWI	TWU	TWE	TWO
にゃ	にい	にゅ	にえ	によ
NYA	NYI	NYU	NYE	NYO
ひゃ	ひい	ひゅ	ひえ	ひよ
HYA	HYI	HYU	HYE	HYO
びゃ	びい	びゅ	びえ	びよ
BYA	BYI	BYU	BYE	BYO
ぴゃ	ぴい	ぴゅ	ぴえ	ぴよ
PYA	PYI	PYU	PYE	PYO
ふあ	ふい	ふう	ふえ	ふお
FWA	FWI	FWU	FWE	FWO
FA	FI		FE	FO
みゃ	みい	みゅ	みえ	みよ
MYA	MYI	MYU	MYE	MYO

## 小さい文字

あ	い	う	え	お
LA	LI	LU	LE	LO
XA	XI	XU	XE	XO
つ	や	ゆ	よ	
LTU	LYA	LYU	LYO	
XTU	XYA	XYU	XYO	



株式会社 **東芝** デジタルプロダクツ&サービス社

〒105-8001 東京都港区芝浦1-1-1



この取扱説明書は植物性大豆油インキを使用しております。  
この取扱説明書は再生紙を使用しております。

GX1C000ZH210  
Printed in China