

マニュアルの使いかた

安心してお使いいただくために

- パソコンをお取り扱いいただくための注意事項
ご使用前に必ずお読みください。

取扱説明書

- パソコンの準備
- 各部の名前
- Windowsのセットアップ
- 電源の切りかた
- 電源の入れかた
- システム環境の変更とは
- 初期状態に戻す（リカバリー）
- Q&A集（電源が入らないとき）
- 廃棄／譲渡
など

オンラインマニュアル（本書）

Windowsが起動しているときにパソコンの画面上で見るマニュアルです。

- パソコンを買い替えたとき
- パソコンの基本操作
- ネットワーク機能
- 周辺機器の接続
- バッテリー駆動で使う方法
- システム環境の変更
- パソコンの動作がおかしいとき／Q&A集
など

リリース情報

- 本製品を使用するうえでの注意事項など
必ずお読みください。

参照 ▶ 「はじめに - **7** リリース情報について」

- タッチ操作（「タップ」、「スワイプ」など）については、次の説明を確認してください。

参照 ▶ 「1章 **1** タッチ操作」

もくじ

マニュアルの使いかた	1
もくじ	2
はじめに	6

1章 使いはじめる前に..... 13

1 タッチ操作	14
1 指でタッチして操作する	14
2 ペンを使う	17
3 画面上で使用できるキーボードについて	20
4 タップでウィンドウを操作したい	22
2 前のパソコンのデータを移行する - PC引越ナビ -	23
3 リカバリーメディアを作る	29

2章 パソコンの基本操作を覚えよう..... 35

1 電源を入れるとき	36
1 メッセージが表示された場合	36
2 起動ドライブを変更する場合	37
2 使い終わったら	38
1 スリープ	40
2 休止状態	43
3 スリープから一定時間後に休止状態にする	44
4 簡単に電源を切る／パソコンの使用を中断する	46
5 東芝高速スタートを使う	47
3 TOSHIBA Flash Cards について	50
4 画面を調整する - ディスプレー -	54
1 画面の明るさを調整する	54
2 画面の向きを設定する	55

5	サウンド	56
1	スピーカーの音量を調整する.....	56
2	マイク入力/ヘッドホン出力端子.....	58
3	マイクロホンを使う.....	59
4	ヘッドホンを使う.....	60
6	Webカメラを使う	61
7	SSD	62
8	メディアカードを使う –ブリッジメディアスロット–	63
1	メディアカードを使う前に.....	64
2	メディアカードのセット/取り出し.....	64
9	スリープ中もコンテンツ情報を更新する – Intel® Smart Connect Technology –	68

3章 ネットワークの世界へ..... 69

1	ネットワークで広がる世界	70
1	LAN接続はこんなに便利.....	70
2	ワイヤレス（無線）LANを使う.....	71

4章 周辺機器を使って機能を広げよう..... 73

1	周辺機器を使う前に	74
2	USB対応機器を使う	75
1	USB対応機器の取り付け/取りはずし.....	76
3	テレビや外部ディスプレイを接続する	77
1	パソコンに接続する/取りはずす.....	77
2	表示を切り替える.....	80
4	Bluetooth機能を使う	83

5章 バッテリー駆動で使う 87

1	バッテリーについて	88
1	バッテリー充電量を確認する.....	89
2	バッテリーを充電する.....	91
3	バッテリーを長持ちさせる.....	93
2	省電力の設定をする	94
1	電源オプション.....	94

6章 システム環境の変更 99

1	東芝HWセットアップ	100
2	BIOSセットアップ	101
1	設定項目.....	101
3	パスワードセキュリティ	114
1	ユーザーパスワード.....	116
2	スーパーバイザーパスワード.....	123
3	パスワードの入力.....	126
4	HDDパスワード.....	127
4	TPMを使う	132

7章 パソコンの動作がおかしいときは 139

1	トラブルを解消するまでの流れ	140
1	トラブルの原因をつき止めよう.....	140
2	トラブル対処法.....	141
2	Q&A集	142
1	画面／表示.....	143
2	マウス.....	145
3	その他.....	146

1	ご使用にあたってのお願い	148
2	記録メディアについて	156
1	メディアカードを使うにあたって	156
2	記録メディアの廃棄・譲渡について	157
3	お客様登録の手続き	158
1	東芝ID (TID) お客様登録のおすすめ	158
4	各インターフェースの仕様	159
5	技術基準適合について	161
6	無線LAN/Bluetoothについて	162
7	OSの切り替えについて	172
1	64ビット版を使用する場合	172
2	32ビット版を使用する場合	173
3	OSを切り替える場合の操作と注意事項	173
4	Windowsの確認方法	175
8	Windows XP Modeについて	176
9	BIOSについて	177

はじめに







本製品を安全に正しく使うために重要な事項が、付属の冊子『安心してお使いいただくために』に記載されています。

必ずお読みになり、正しくお使いください。

お読みになったあとは、いつでも見られるようにお手元に大切に保管してください。

本書は、次の決まりに従って書かれています。

1 記号の意味

 危険	“取り扱いを誤った場合、使用者が死亡または重傷（*1）を負うことがあり、その切迫の度合いが高いこと”を示します。
 警告	“取り扱いを誤った場合、使用者が死亡または重傷（*1）を負うことが想定されること”を示します。
 注意	“取り扱いを誤った場合、使用者が軽傷（*2）を負うことが想定されるか、または物的損害（*3）の発生が想定されること”を示します。
 お願い	データの消失や、故障、性能低下を起こさないために守ってほしい内容、仕様や機能に関して知っておいてほしい内容を示します。
 メモ	知っていると便利な内容を示します。
 役立つ操作集	知っていると役に立つ操作を示します。
 参照	参照先を示します。 <ul style="list-style-type: none">● 本書内への参照の場合…「 」● ほかのマニュアルやヘルプへの参照の場合…『 』

*1 重傷とは、失明やけが、やけど（高温・低温）、感電、骨折、中毒などで、後遺症が残るものおよび治療に入院・長期の通院を要するものをさします。

*2 軽傷とは、治療に入院・長期の通院を要さない、けが、やけど（高温・低温）、感電などをさします。

*3 物的損害とは、家屋・家財および家畜・ペットなどにかかわる拡大損害をさします。

2 用語について

本書では、次のように定義します。

システム

特に説明がない場合は、使用しているオペレーティングシステム（OS）を示します。

アプリケーションまたはアプリケーションソフト

アプリケーションソフトウェアを示します。

Windows または Windows 7

特に説明がない場合は、Windows[®] 7 Professional を示します。

SSD

本製品には、補助記憶装置として、フラッシュメモリを記憶媒体とするドライブが搭載されています。SSD（ソリッドステートドライブ）とは、ハードディスクの記憶媒体である磁気ディスクの代わりに、NANDフラッシュメモリを使用した大容量記憶媒体です。

SSDの補助記憶装置としての機能は、ハードディスクドライブと同等です。

なお、本書において「ハードディスク」または「ハードディスクドライブ」と記載されている場合は、SSDを示します（「外付けハードディスクドライブ」は除く）。

Bluetooth機能搭載モデル

Bluetooth機能を搭載しているモデルを示します。

TPM搭載モデル

TPM機能を搭載しているモデルを示します。

ペン付属モデル



ペンが付属しているモデルを示します。

3 記載について

- 記載内容によっては、一部のモデルにのみ該当する項目があります。その場合は、「用語について」のモデル分けに準じて、「****モデルの場合」や「****シリーズのみ」などのように注記します。
- インターネット接続については、ブロードバンド接続を前提に説明しています。
- アプリケーションについては、本製品にプレインストールまたは本体のSSDや付属のCD/DVDからインストールしたバージョンを使用することを前提に説明しています。
- システムがWindows 7以外のモデルの場合、一部の使用方法や設定方法が異なる場合があります。詳しくは、各種説明書や各ヘルプを確認してください。
- 本書に記載している画面やイラストは一部省略したり、実際の表示とは異なる場合があります。
- 本書では、コントロールパネルの操作方法について表示方法を「カテゴリ」に設定していることを前提に説明しています。表示方法が「大きいアイコン」または「小さいアイコン」になっている場合は、「カテゴリ」に切り替えてから操作説明を確認してください。
- 本書は、語尾をのぼすカタカナ語の表記において、語尾に長音（ー）を適用しています。画面の表示と異なる場合がありますが、読み替えてご使用ください。
- 本書では、付属のペン^{*1}による操作と、指で画面に触れる操作を、どちらも「タップ」、「スワイプ」などと表現しています。

*1 ペン付属モデルのみ

4 Trademarks

- Microsoft、Windows及びWindowsロゴは、マイクロソフト企業グループの商標です。その他記載されている会社名および製品名は各社の商標または登録商標です。
- Windowsの正式名称は、Microsoft Windows Operating Systemです。
- Intel、インテル、インテル Coreは、アメリカ合衆国およびその他の国におけるIntel Corporationまたはその子会社の商標、または登録商標です。
- SDロゴは商標です。()
- SDHCロゴは商標です。()
- SDXCロゴは商標です。()
- HDMI、HDMI High-Definition Multimedia InterfaceおよびHDMIロゴは、HDMI Licensing LLCの登録商標または商標です。
- Adobe、Adobe ReaderはAdobe Systems Incorporated（アドビシステムズ社）の米国ならびに他の国における商標ならびに登録商標です。
- TRENDMICRO、ウイルスバスターおよびウイルスバスタークラウドは、トレンドマイクロ株式会社の登録商標です。
- 「PC引越ナビ」は、東芝パソコンシステム株式会社の商標です。
- Bluetoothは、その商標権者が所有しており、東芝はライセンスに基づき使用しています。

本書に掲載の商品の名称やロゴは、それぞれ各社が商標および登録商標として使用している場合があります。

5 プロセッサ (CPU) に関するご注意

本製品に使われているプロセッサ (CPU) の処理能力は次のような条件によって違いが現れます。

- 周辺機器を接続して本製品を使用する場合
- ACアダプターを接続せずバッテリー駆動にて本製品を使用する場合
- マルチメディアゲームや特殊効果を含む映像を本製品にてお楽しみの場合
- 本製品を通常の電話回線、もしくは低速度のネットワークに接続して使用する場合
- 複雑な造形に使用するソフト (たとえば、運用に高性能コンピューターが必要に設計されているデザイン用アプリケーションソフト) を本製品上で使用する場合
- 気圧が低い高所にて本製品を使用する場合
目安として、標高 1,000メートル (3,280 フィート) 以上をお考えください。
- 目安として、気温 5~30℃ (高所の場合 25℃) の範囲を超えるような外気温の状態では本製品を使用する場合

本製品のハードウェア構成に変更が生じる場合、CPUの処理能力が実際には仕様と異なる場合があります。

また、ある状況下においては、本製品は自動的にシャットダウンする場合があります。

これは、当社が推奨する設定、使用環境の範囲を超えた状態で本製品が使用された場合、お客様のデータの喪失、破損、本製品自体に対する損害の危険を減らすための通常の保護機能です。なお、このようにデータの喪失、破損の危険がありますので、必ず定期的にデータを外部記録機器にて保存してください。また、プロセッサが最適の処理能力を発揮するよう、当社が推奨する状態にて本製品をご使用ください。

■ 64ビットプロセッサに関する注意

64ビット対応プロセッサは、64ビットまたは32ビットで動作するように最適化されています。

64ビット対応プロセッサは以下の条件をすべて満たす場合に64ビットで動作します。

- 64ビット対応のOS (オペレーティングシステム) がインストールされている
- 64ビット対応のCPU/チップセットが搭載されている
- 64ビット対応のBIOSが搭載されている
- 64ビット対応のデバイスドライバーがインストールされている
- 64ビット対応のアプリケーションがインストールされている

特定のデバイスドライバーおよびアプリケーションは64ビットプロセッサ上で正常に動作しない場合があります。

プレインストールされているOSが、64ビット対応と明示されていない場合、32ビット対応のOSがプレインストールされています。

このほかの使用制限事項につきましては各種説明書をお読みください。また、詳しくは、東芝PCあんしんサポートにお問い合わせください。

6 著作権について

音楽、映像、コンピューター・プログラム、データベースなどは著作権法により、その著作者および著作権者の権利が保護されています。こうした著作物を複製することは、個人的にまたは家庭内で使用する目的でのみ行うことができます。上記の目的を超えて、権利者の了解なくこれを複製（データ形式の変換を含む）、改変、複製物の譲渡、ネットワーク上での配信などを行うと、「著作権侵害」「著作者人格権侵害」として損害賠償の請求や刑事処罰を受けることがあります。本製品を使用して複製などをする場合には、著作権法を遵守のうえ、適切な使用を心がけてください。

7 リリース情報について

「リリース情報」には、本製品を使用するうえでの注意事項などが記述されています。必ずお読みください。次の操作を行うと表示されます。

① [スタート] ボタン () → [すべてのプログラム] → [はじめに] → [リリース情報] をタップする

8 お願い

- 本体のSSDにインストールされている、または付属のCD/DVDからインストールしたシステム (OS)、アプリケーション以外をインストールした場合の動作保証はできません。
- Windows 標準のシステムツールまたは『取扱説明書』に記載している手順以外の方法で、パーティションを変更・削除・追加しないでください。ソフトウェアの領域を壊すおそれがあります。
- 本体のSSDにインストールされている、または付属のCD/DVDからインストールしたシステム (OS)、アプリケーションは、本製品でのみ利用できます。
- 購入時に定められた条件以外で、製品およびソフトウェアの複製もしくはコピーをすることは禁じられています。取り扱いには注意してください。
- 本製品の画像データは、本製品上で壁紙に使用する以外の用途を禁じます。
- パスワードを設定した場合は、忘れたときのために必ずパスワードを控えておいてください。パスワードを忘れてしまって、パスワードを解除できなくなった場合は、使用している機種 (型番) を確認後、東芝PCあんしんサポートに連絡してください。有料にてパスワードを解除します。HDDパスワードを忘れてしまった場合は、SSDは永久に使用できなくなり、交換対応となります。この場合も有料です。またどちらの場合も、身分証明書 (お客様自身を確認できる物) の提示が必要となります。
- 本製品はセキュリティ対策のためのパスワードの設定や、無線LANの暗号化設定などの機能を備えていますが、完全なセキュリティ保護を保証するものではありません。セキュリティの問題の発生や、生じた損害に関し、当社はいっさいの責任を負いません。

- 「ウイルスバスター」を使用している場合、ウイルス定義ファイルなどは、新種のウイルスやワーム、スパイウェア、クラッキングなどからコンピューターを保護するためにも、常に最新の状態で使用する必要があります。本製品に用意されている「ウイルスバスター」は、インターネットに接続していると自動的に最新の状態に更新されますが、90日間の使用制限があります。90日を経過するとウイルスチェック機能を含めて、すべての機能がご使用できなくなります。

ウイルスチェックが全く行われない状態となりますので、必ず期限切れ前に有料の正規サービスへ登録するか、ほかのウイルスチェック／セキュリティ対策ソフトを導入してください。

- ご使用の際は必ず本書をはじめとする各種説明書と『ソフトウェアに関する注意事項』、Windowsのセットアップ時に表示されるライセンス条項およびエンドユーザー使用許諾契約書（Windows 7のみ。ほかのOSの場合、『エンドユーザー使用許諾契約書』は付属しています。）をお読みください。
- アプリケーション起動時に使用許諾書が表示された場合は、内容を確認し、同意してください。使用許諾書に同意しないと、アプリケーションを使用することはできません。一部のアプリケーションでは、一度使用許諾書に同意すると、以降起動時に使用許諾書が表示されなくなります。リカバリーを行った場合には再び使用許諾書が表示されます。
- 『東芝保証書』は、記入内容を確認のうえ、大切に保管してください。

本製品のお客様登録（ユーザー登録）をあらかじめ行っていただくようお願いしております。当社ホームページで登録できます。

参照▶ 詳細について「付録 **3** お客様登録の手続き」

9 【ユーザーアカウント制御】画面について

操作の途中で「ユーザーアカウント制御」画面が表示された場合は、そのメッセージを注意して読み、開始した操作の内容を確認してから、画面の指示に従って操作してください。

パスワードの入力を求められた場合は、管理者アカウントのパスワードで認証を行ってください。

10 映像／音楽関連の機能を使用するにあたって

映像を扱うアプリケーションについて

映像を扱うアプリケーションの使用中に、スリープ／休止状態への移行を行わないようにしてください。

エラーメッセージが表示されたり、アプリケーションが終了したりする場合があります。

その場合は、使用したいアプリケーションを再度起動してください。

11 H.264/AVC, VC-1 and MPEG-4 ライセンスについて

本製品は、AVC、VC-1、MPEG-4 VISUAL 規格特許ライセンスのもとで、個人的利用および非商業利用目的に限り、お客様が以下のいずれか、または両方の使用を行うことが許諾されています。(i) AVC、VC-1、MPEG-4 VISUAL 標準規格に従いビデオをエンコードすること（以下「AVCビデオ」、「VC-1ビデオ」、「MPEG-4ビデオ」という）、(ii) 個人的、非商業的行為においてお客様によりエンコードされた、または／およびAVCビデオ、VC-1ビデオ、MPEG-4ビデオを提供するためにMPEG LAからライセンスを受けたビデオ提供者から取得した、AVCビデオ、VC-1ビデオ、MPEG-4ビデオをデコードすること。ほかの使用についてはライセンスを許諾されていません。上記以外の販売、社内利用および商業的利用など利用／許諾に関する情報については、MPEG LAのHP (<http://www.mpegla.com>) より入手いただけます。

● H.264/AVC, VC-1 and MPEG-4 License Notice

THIS PRODUCT IS LICENSED UNDER THE AVC, THE VC-1 AND MPEG-4 VISUAL PATENT PORTFOLIO LICENSE FOR THE PERSONAL AND NON-COMMERCIAL USE OF A CONSUMER FOR (i)ENCODING VIDEO IN COMPLIANCE WITH THE ABOVE STANDARDS ("VIDEO") AND/OR (ii)DECODING AVC, VC-1 AND MPEG-4 VIDEO THAT WAS ENCODED BY A CONSUMER ENGAGED IN A PERSONAL AND NON-COMMERCIAL ACTIVITY AND/OR WAS OBTAINED FROM A VIDEO PROVIDER LICENSED BY MPEG LA TO PROVIDE SUCH VIDEO. NO LICENSE IS GRANTED OR SHALL BE IMPLIED FOR ANY OTHER USE. ADDITIONAL INFORMATION INCLUDING THAT RELATING TO PROMOTIONAL, INTERNAL AND COMMERCIAL USES AND LICENSING MAY BE OBTAINED FROM MPEG LA,L.L.C. SEE <http://www.mpegla.com>

1 章

■ 使いはじめる前に

タッチ操作についてや、前のパソコンで使っていたデータを移行する便利なソフト「PC引越ナビ」について説明します。

- 1 タッチ操作 14
- 2 前のパソコンのデータを移行する
-PC引越ナビ- 23
- 3 リカバリーメディアを作る 29

1

タッチ操作

1章

使いはじめる前に

本製品では、画面の表面を指やペン*¹でタッチして操作することができます。
画面上のキーボードを使って文字を入力することもできます。

* 1 ペン付属モデルのみ

お願い タッチ操作について

- あらかじめ、次の説明を確認してください。

参照 「付録 1 - 2 タッチ操作について」

メモ

- アプリケーションや機能によっては、画面をタッチして操作できない場合があります。

1 指でタッチして操作する

本製品では、画面の表面を指でタッチすることによって、さまざまな操作を行うことができます。
ここでは、指を使った基本的な操作を説明します。

■ タップ

目的のアイコンやボタンなどを1回軽くタッチします。

ボタンの操作、アプリケーションの起動、文字の入力などが行えます。

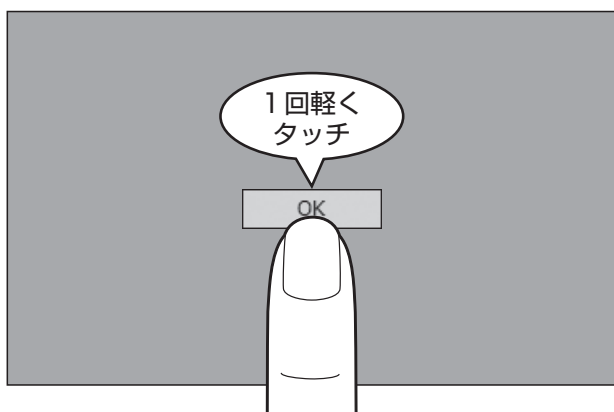

■ダブルタップ

目的のアイコンなどを2回軽くタッチします。
アプリケーションの起動などが行えます。

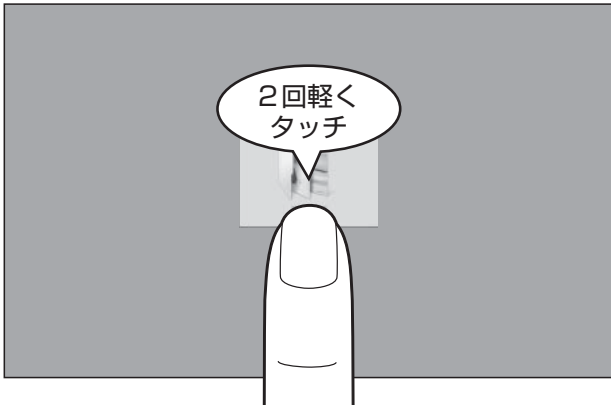

■長押し (ロングタップ)

アイコンなどの上に指を数秒置いて、はなします。
触れているアイコンに対して、メニューなどが表示されます。

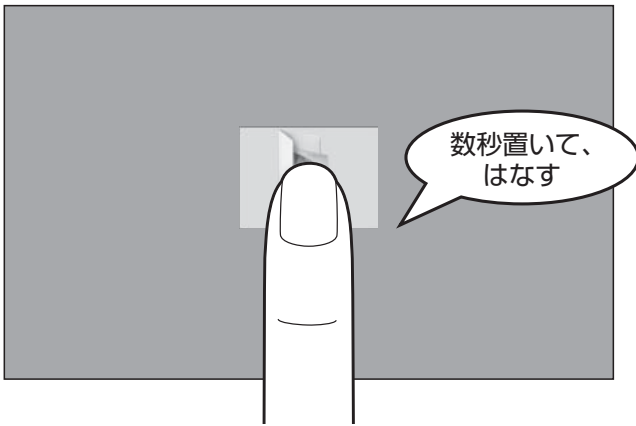

■ドラッグ

アイコンなどの上に指を置き、移動したい場所まですべらせてみます。

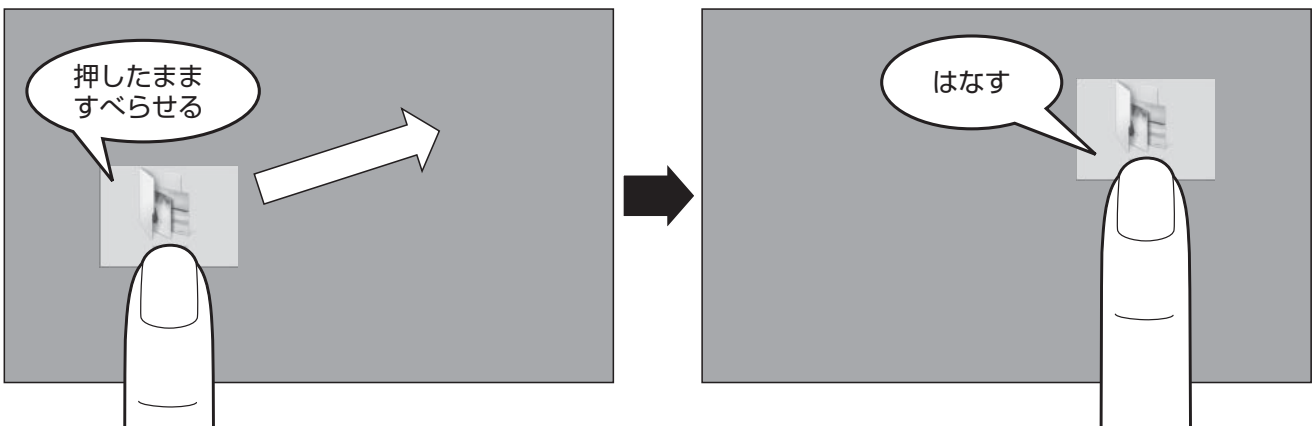

■ スワイプ、スライド

画面に指を置き、画面を軽くはらうように動かしたり（スワイプ）、なぞったり（スライド）します。画面を左右に切り替えたり、画面に表示しきれない一覧をスクロールする場合などに行います。

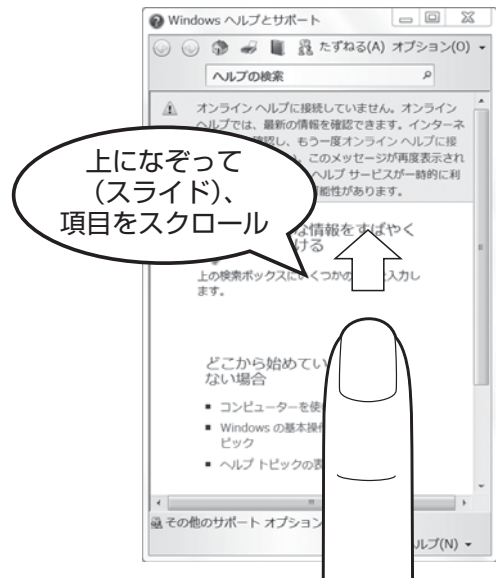

■ ピンチアウト、ピンチイン

画面に指を2本置き、指を開いたり閉じたりすることで、画面に表示している内容や、画像の表示サイズを変更できます。

指を開く（ピンチアウトする）と拡大され、閉じる（ピンチインする）と縮小されます。

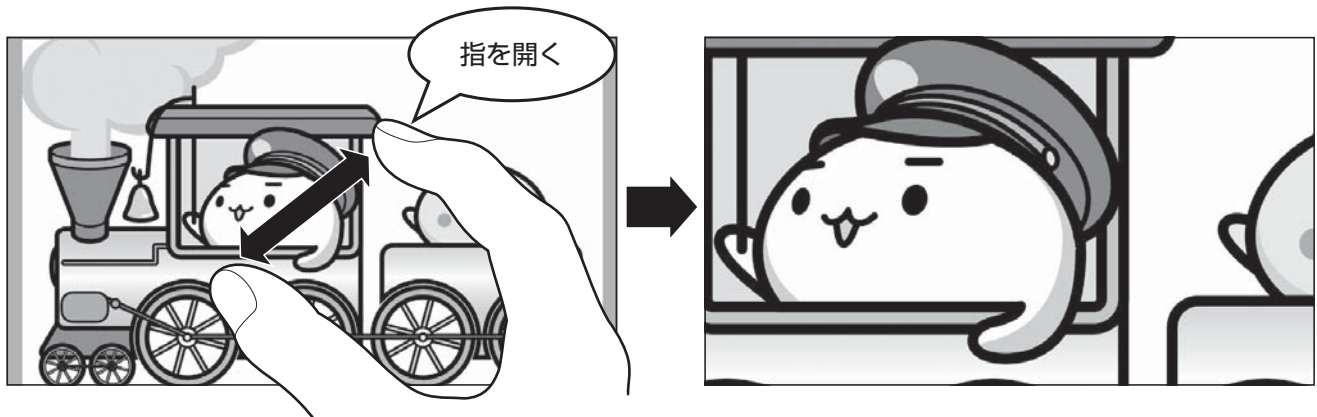

メモ

- ダブルタップを行っても、画面に表示している内容などを拡大／縮小できます。

2 ペンを使う

* ペン付属モデルのみ

* デジタイザーペンに関する説明は、デジタイザーペン付属モデルのみ

ペン付属モデルには、デジタイザーペンまたはリザーブペン、あるいは両方のペンが付属しています。デジタイザーペン／リザーブペンは、本体の画面上で、メニューの選択やデータの入力に使用できます。

お願い

- あらかじめ、次の説明を確認してください。

参照 「付録 1 - 3 デジタイザーペン／リザーブペンについて」

1 デジタイザーペン／リザーブペンを使う前に

■ デジタイザーペン

本製品付属の箱に、デジタイザーペン、替え芯、芯抜きが入っていますので取り出してください。替え芯、芯抜きはなくさないよう大切に保管してください。

■ リザーブペン

リザーブペンはパソコン本体の背面に収納されています。使用するときには図の方向にスライドして取り出してください。

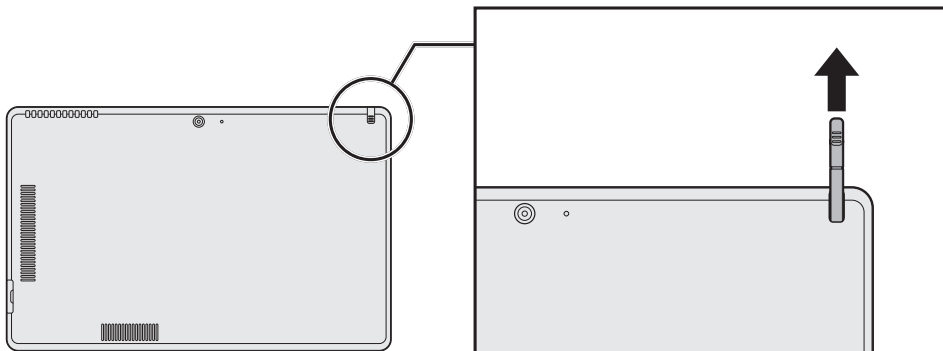

使用しないときはパソコン本体に収納してください。

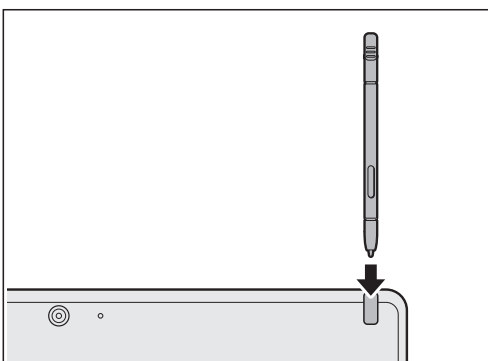

2 デジタイザーペン／リザーブペンを使う

【デジタイザーペン】

【リザーブペン】

1章

使いはじめる前に

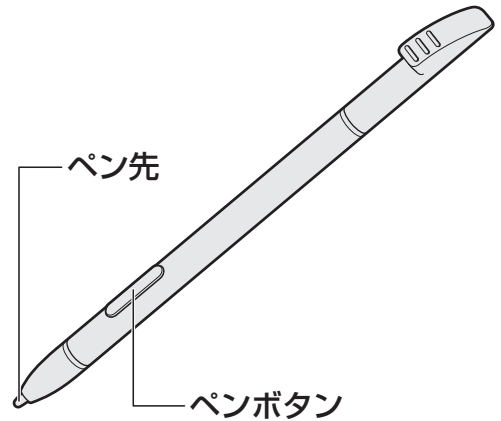
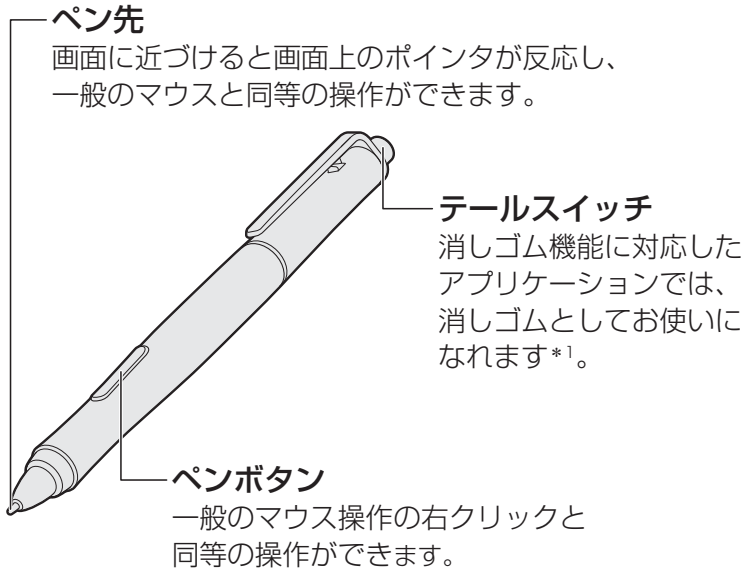

* 1 消しゴム機能に対応していないアプリケーションでは、ペン先と同等にお使いいただけます。

タップ	ペン先で画面上のアイコンや項目にタップします。
ダブルタップ	ペン先で画面上のアイコンや項目にすばやく2回タップします。
ドラッグ	画面上のアイコンや項目に1回タップしたまま、ペン先をアイコンやフォルダからはなさずに目的の位置まで移動してからはなします。
右長押し (ロングタップ)	ペンボタンを押しながらペン先で画面上のアイコンや項目にタップします。 または、画面上のアイコンなどをタップしたまま数秒おいて、はなします。タップしたアイコンに対して、メニューなどが表示されます。
スワイプ	ペン先で画面を軽くはらうように動かします。
消去 * デジタイザーペンでのみ操作できます。	対応しているアプリケーションのみ使用できます。 テールスイッチの先が引っ込む程度に、テールスイッチを画面上の消したい部分に軽く押しつけます。



メモ ペンボタンとテールスイッチの機能を無効にする



- ペンのペンボタンとテールスイッチの機能を、無効に設定することができます。
設定方法は、次のとおりです。
 - ① [スタート] ボタン () → [コントロールパネル] をタップする
 - ② [ハードウェアとサウンド] → [ペンとタッチ] をタップする
[ペンとタッチ] 画面が表示されます。
 - ③ [ペンのオプション] タブの [ペンボタン] で無効にしたい項目のチェックをはずす
ペンボタンの機能を無効にしたい場合は、[ペンボタンを使用して右クリックの操作をする] のチェックをはずしてください。
テールスイッチの機能を無効にしたい場合は、[ペンの上部を使用してインクを消去する (可能な場合)] のチェックをはずしてください。
 - ④ [OK] ボタンをタップする

3 画面上で使用できるキーボードについて

画面上で使用できるキーボードは、次のとおりです。

画像は表示例です。入力方法の変更などにより、キーの表示が変わります。

1 Tablet PC 入力パネル

文字入力を行うことができるエリアを表示すると、自動的に「Tablet PC 入力パネル」のアイコン( または )が表示されます。アイコンをタップすると、「Tablet PC 入力パネル」が表示されます。

「Tablet PC 入力パネル」のアイコンが表示されない場合は、文字入力を行うことができるエリアをタップすると表示されます。

「Tablet PC 入力パネル」には、「タブレットキーボード」と「手書きパッド」とがあります。

■ タブレットキーボード

一般的なキーボードと同じ要領で文字を入力することができます。



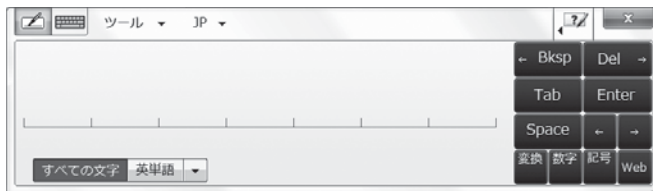

■ 手書きパッド

画面上に指などでなぞって文字を入力できます (手書き入力)





Tablet PC 入力パネルについて

Tablet PC 入力パネルの画面左上のボタンなどで、次の操作を行うことができます。

	タップすると、手書きパッドに切り替わります。
	タップすると、タブレットキーボードに切り替わります。
ツール ▾	Tablet PC 入力パネルの各種設定を行うことができます。
JP ▾ * 1	言語を選択することができます。 * 1 [JP] や [EN] など、選択している言語によって表示される文字列が異なります。

メモ

- Tablet PC 入力パネルは、次の手順で起動することもできます。
- ① [スタート] () ボタン → [すべてのプログラム] → [アクセサリ] → [Tablet PC] → [Tablet PC 入力パネル] をタップする

Tablet PC 入力パネルの詳細は、スタート () ボタン → [ヘルプとサポート] をタップして、『Windows ヘルプとサポート』を確認してください。

2 スクリーンキーボード

一般的なキーボードと同じ要領で文字を入力することができます。



「スクリーンキーボード」の起動方法は、次のとおりです。

- ① [スタート] ボタン () → [すべてのプログラム] → [アクセサリ] → [コンピューターの簡単操作] → [スクリーンキーボード] をタップする

「スクリーンキーボード」の **ヘルプ** キーをタップすると、『Windows ヘルプとサポート』を起動することができます。

スクリーンキーボードの詳細は、『Windows ヘルプとサポート』を確認してください。

4 タップでウィンドウを操作したい

「TOSHIBA Easy Menu」は、デスクトップに表示されているウィンドウを、呼び出したメニュー画面で操作することができます。

操作方法

1 操作したいウィンドウを最前面にする

2 ウィンドウのタイトルバーをタップする

「TOSHIBA Easy Menu」の操作メニュー画面が表示されます。



	ウィンドウを最小化します。
	ウィンドウを最大化します。
	ウィンドウを閉じます。
	ウィンドウを移動します。アイコンをタップし、そのまま画面を移動したい方向にドラッグします。
	ウィンドウの横幅を変更します。アイコンをタップし、そのまま左右にドラッグします。
	ウィンドウのサイズを変更します。アイコンをタップし、そのまま斜め方向にドラッグします。
	ウィンドウの縦幅を変更します。アイコンをタップし、そのまま上下にドラッグします。

設定方法

1 [スタート] ボタン () → [すべてのプログラム] → [TOSHIBA] → [ユーティリティ] → [Tablet Easy Control Settings] をタップする

「TOSHIBA Easy Menu」の設定画面が表示されます。

設定画面では、「TOSHIBA Easy Menu」の有効/無効と、ヘルプの起動を行うことができます。

パソコンを買い替えたときは、それまでに使用していたパソコンと同じ環境にするために、設定やデータの移行といった準備が必要です。

「PC引越ナビ」は、データや設定を一つにまとめ、新しいパソコンへの移行の手間を簡略化することができるアプリケーションです。

ここでは、移行したい設定やデータが保存されているパソコンを「前のパソコン」、設定やデータを移行したいパソコンを「新しいパソコン」として説明します。

環境を確認する

■ 前のパソコンの動作環境を確認する

「PC引越ナビ」は、次のシステムに対応しています。

Windows XP／Windows Vista／Windows 7

* マイクロソフト社が提供している最新のService Packを適用してください。また、「Internet Explorer」のバージョンが「6 SP1」以上であることを確認してください。それ以下のバージョンの場合は、「6 SP1」を適用してください。

システムの正式名称は次のとおりです。

Windows XP Windows XP operating system 日本語版の全エディション

Windows Vista..... Windows Vista の全エディション

Windows 7 Windows 7の全エディション

お願い 前のパソコンの動作環境について

- あらかじめ、次の説明を確認してください。

参照 ▶ 「付録 1 - 1 「PC引越ナビ」について」

■ 移行の方法を確認する

設定・データの移行をするには、次の方法があります。

- USBフラッシュメモリを使用する
- USBフラッシュメモリとDVD、またはUSBフラッシュメモリとブルーレイディスクを使用する*¹

* 1 外付けの書き込み可能なDVD／ブルーレイディスクドライブ（市販品）を接続すると、DVD／ブルーレイディスクを使用できます。

ただし、すべての外付けDVD／ブルーレイディスクドライブでの動作を保証するものではありません。

前のパソコンと、新しいパソコンの仕様を確認し、共通して使用できる方法のなかから、移行する設定・データの容量に適した方法を選んでください。

前のパソコンでどの方法が使用できるかを確認し、USBフラッシュメモリやブルーレイディスクまたはDVDなどが必要な場合は購入してください。また、フォーマットが必要なUSBフラッシュメモリは、あらかじめフォーマットしてください。

- USBフラッシュメモリのみで移行する場合は、512MB以上の容量が必要です。
移行するファイルや設定内容に比べて、USBフラッシュメモリの容量が小さいと、数回に分けてデータをコピーすることになりますので、大容量のUSBフラッシュメモリを移行用に使用することをおすすめします。
- USBフラッシュメモリの代わりに、メディアカードを使用することもできます。
本製品で使用できるメディアカードについては、「2章 **8** メディアカードを使う」で確認してください。

移行できる設定とデータ

「PC引越ナビ」を起動したときの、ユーザーの設定とデータを移行できます。

- Internet Explorer の設定*¹
- Windows Live メール (Windows メール、Outlook Express) の設定*^{2*4}
- Microsoft Outlook の設定*^{3*4}
- [ドキュメント] (または [マイドキュメント]) フォルダーに保存されているファイル
- デスクトップ上のファイル
- 任意のフォルダーに含まれるファイル

* 1 Microsoft Internet Explorer 6 SP1 以上

* 2 移行できるデータは、「Microsoft Outlook Express (バージョンが6.0 SP1 以上)」、「Windows メール」、「Windows Live メール」のデータです。

* 3 移行できるデータは、「Microsoft Outlook 2000」以降のデータです。

本製品には、Office搭載モデルにのみ、「Microsoft Outlook」が付属およびインストールされています。前のパソコンに保存されている「Microsoft Outlook」のデータをOfficeが搭載されていないモデルに移行したいときは、「PC引越ナビ」をご使用の前に、市販の「Microsoft Outlook」を新しいパソコンにインストールする必要があります。

移行するためには、「Microsoft Outlook 2003」以降の「Microsoft Outlook」をインストールしてください。

* 4 新しいパソコンにメールソフトがインストールされていない場合でも、「PC引越ナビ」はパソコンにデータを保存します。

「Windows Live メール」および「Microsoft Outlook」は起動したときに、保存したデータのインポート(取り込み)を行います。

メールソフトによっては、違うソフトのデータを変換して取り込むことができます。

詳しくは、メールソフトのヘルプを確認してください。

メモ



- 移行できる設定やデータの詳細は、「PC引越ナビ」のヘルプで確認してください。

1 インストール方法

「PC引越ナビ」は、購入時の状態ではインストールされていません。
次の手順でインストールしてください。

- 1 [スタート] ボタン () → [すべてのプログラム] → [アプリケーションの再インストール] をタップする
- 2 [セットアップ画面へ] をタップする
- 3 [アプリケーション] タブをタップする
- 4 画面左側の [PC引越ナビ] をタップし、[[PC引越ナビ] のセットアップ] をタップする
- 5 画面の指示に従ってインストールする
「XXXX (ファイル名) を実行または保存しますか？」というメッセージが表示された場合は、[実行] ボタンをタップしてください。

2 起動方法

- 1 デスクトップ上の [PC引越ナビ] () をダブルタップする
「PC引越ナビ」が起動します。
[スタート] ボタン () → [すべてのプログラム] → [PC引越ナビ] をタップして起動することもできます。
- 2 画面下の  ボタンをタップし、注意制限事項を確認する
「PC引越ナビ」のヘルプが表示されます。
「PC引越ナビ」の注意制限事項をお読みください。
目次で [注意制限事項とメッセージ] をタップし、画面右側に表示される各項目をよくお読みください。
- 3 [同意する] をチェックし、[次へ] ボタンをタップする
使用許諾契約に同意しないと、「PC引越ナビ」を使用することはできません。
注意事項が表示されます。内容を確認し、[次へ] ボタンをタップしてください。
引き続き、説明画面が表示されますので、内容を確認しながら、操作してください。

3 操作の流れ

設定とデータの移行は、画面の指示に従って行います。移行する設定・データや使用する移行方法などで操作の詳細は異なりますが、大まかな流れは次のとおりです。

新しいパソコンと前のパソコンとで交互に作業を行いますので、近くに設置して行うとよいでしょう。

1章

使いはじめる前に

移行方法を決める

いくつかある移行方法のなかから、前のパソコンと新しいパソコンの仕様や、移行するデータの容量を元に移行方法を選択します。

新しいパソコン



USBメモリ



DVDまたはブルーレイディスク

「こん包プログラム」をコピーする

「こん包プログラム」は複数のファイルを1つにまとめるプログラムです。
USBフラッシュメモリにコピーしてください。

新しいパソコン

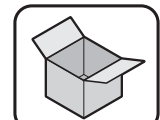

コピー

USBメモリ

「こん包プログラム」を実行する

コピーした「こん包プログラム」を前のパソコンで実行し、移行する複数のデータを1つのファイル（「こん包ファイル」）にまとめます。



実行



前のパソコン

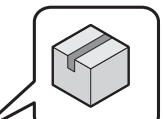

作成

USBメモリ

「こん包ファイル」をコピーする

作成した「こん包ファイル」をコピーします。
移行するデータの容量によっては、「こん包ファイル」は複数作成されます。すべての「こん包ファイル」をコピーしてください。

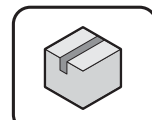

前のパソコン



コピー

USBメモリ

DVDまたはブルーレイディスク

「こん包ファイル」を開こなす

コピーした「こん包ファイル」を新しいパソコンで開き、コピーします。

新しいパソコン

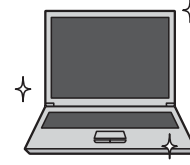

実行

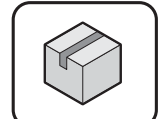

USBメモリ

パソコンにトラブルが発生したときに、パソコンを購入時の状態（初期状態）に戻すことを「リカバリー」といいます。

本製品には、システムやアプリケーションを購入時の状態に復元するためのリカバリーツールが搭載されています。

「TOSHIBA Recovery Media Creator」を使って、あらかじめ、リカバリーツールのバックアップをとっておくこと（リカバリーメディアの作成）をおすすめします。

作成したリカバリーメディアは大切に保管してください。

何らかのトラブルでSSDからリカバリーできない場合でも、リカバリーメディアからリカバリーをすることができるようになります。

リカバリーメディアがない状態で、SSDからリカバリーが行えない場合は、修理が必要になる可能性があります。東芝PCあんしんサポートに相談してください。

■ リカバリーを行うと

リカバリーをすると、SSD内に保存されているデータ（文書ファイル、画像・映像ファイル、メールやアプリケーションなど）はすべて消去され、設定した内容（インターネットやメールの設定、Windows ログオンパスワードなど）も購入時の状態に戻る、つまり何も設定していない状態になります。

詳しくは、『取扱説明書』を参照してください。

また、データのバックアップについては、普段から定期的に行っておくことをおすすめします。

■ リカバリーメディアを作成できる記録メディア

「TOSHIBA Recovery Media Creator」では、次の記録メディアのいずれかを使用できます。何もデータが書き込まれていないものを用意してください。

- USBフラッシュメモリ
- 記録用のDVDメディア*¹（DVD-R、DVD-R DL、DVD-RW、DVD+R、DVD+R DL、DVD+RW）

* 1 外付けの書き込み可能なDVD／ブルーレイディスクドライブ（市販品）を接続すると、DVDを使用できます。ただし、すべての外付けDVD／ブルーレイディスクドライブでの動作を保証するものではありません。

「TOSHIBA Recovery Media Creator」画面の「メディア構成」で記録メディアの種類を選択すると、「情報」に、必要な記録メディアの枚数や容量が表示されます。

USBフラッシュメモリの場合は、リカバリーメディアの作成に最低限必要な容量が表示されます。表示される容量より大きい容量のUSBフラッシュメモリを用意してください。

DVDの場合は、必要な枚数が表示されます。複数枚使用する場合は、同じ規格の記録メディアで統一してください。

お願い DVDについて

- * 外付けのDVDドライブ（市販品）を使用して作成する場合は、『DVDドライブに付属の説明書』を確認してください。
- 外付けのDVDドライブ（市販品）で使用できるDVDについては、『DVDドライブに付属の説明書』を確認してください。

お願い リカバリーメディアの作成にあたって

- 「TOSHIBA Recovery Media Creator」ではDVD-RAMを使用できません。
- 「TOSHIBA Recovery Media Creator」を使ってリカバリーメディアを作成するときは、ほかのアプリケーションソフトをすべて終了させてから、行ってください。
また、パソコン本体の電源コードとACアダプターを接続した状態で作成してください。

USBフラッシュメモリまたはDVDに書き込みを行うときは、次の注意をよく読んでから使用してください。

守らずに使用すると、書き込みに失敗するおそれがあります。また、ドライブへの振動や衝撃などの本体異常や、メディアの状態などによっては処理が正常に行えず、書き込みに失敗することがあります。

- 書き込みに失敗したメディアの損害については、当社はいっさいその責任を負いません。また、記憶内容の変化・消失など、メディアに保存した内容の損害および内容の損失・消失により生じる経済的損害といった派生的損害については、当社はいっさいその責任を負いませんので、あらかじめご了承ください。
- DVDに書き込むときには、それぞれの書き込み速度に対応し、それぞれの規格に準拠した記録メディアを使用してください。また、推奨するメーカーの記録メディアを使用してください。

参照 DVDについて『DVDドライブに付属の説明書』

- バッテリー駆動で使用中に書き込みを行うと、バッテリーの消耗などによって書き込みに失敗するおそれがあります。必ず電源コードとACアダプターを接続してパソコン本体を電源コンセントに接続して使用してください。
- 書き込みを行うときは、本製品の省電力機能が働かないようにしてください。電源OFF／スリープ／休止状態／再起動を実行しないでください。

参照 省電力機能について「5章 2 省電力の設定をする」

- 次に示すような、ライティングソフトウェア以外のソフトウェアは終了させてください。
 - ・ スクリーンセーバー
 - ・ ウイルスチェックソフト
 - ・ ディスクのアクセスを高速化する常駐型ユーティリティ
 - ・ 音楽や映像の再生アプリケーション
 - ・ LANなどの通信アプリケーション など

ソフトウェアによっては、動作の不安定やデータの破損の原因となります。

- ウィンドウを開く、ユーザーを切り替える、画面の解像度や色数の変更など、パソコン本体の操作を行わないでください。
- パソコン本体に衝撃や振動を与えないでください。
- 書き込み中は、周辺機器の取り付け／取りはずしを行わないでください。

参照 周辺機器について「4章 周辺機器を使って機能を広げよう」

- パソコン本体から携帯電話、およびほかの無線通信装置を離してください。

リカバリーメディアを作成するには、以降の説明を参照してください。

1 インストール方法

「TOSHIBA Recovery Media Creator」は、購入時の状態ではインストールされていません。次の手順でインストールしてください。

- 1 [スタート] ボタン () → [すべてのプログラム] → [アプリケーションの再インストール] をタップする
- 2 [セットアップ画面へ] をタップする
- 3 [ユーティリティ] タブをタップする
- 4 画面左側の [TOSHIBA Recovery Media Creator] をタップし、[[TOSHIBA Recovery Media Creator] のセットアップ] をタップする
- 5 画面の指示に従ってインストールする
「XXXX (ファイル名) を実行または保存しますか？」というメッセージが表示された場合は、[実行] ボタンをタップしてください。

2 リカバリーメディアを作成する

外付けのDVDドライブ（市販品）でDVDのリカバリーメディアを作成する場合は、あらかじめDVDドライブをパソコン本体に接続しておいてください。

参照 接続方法『DVDドライブに付属の説明書』

1 章

使いはじめる前に

1 [スタート] ボタン () → [すべてのプログラム] → [TOSHIBA] → [サポート&リカバリー] → [リカバリーメディア作成ツール] をタップする

「TOSHIBA Recovery Media Creator」が起動します。

2 [タイトル]、[メディア構成] を選択する

[情報] に、必要なUSBフラッシュメモリの容量やDVDの枚数が表示されるので、用意してください。

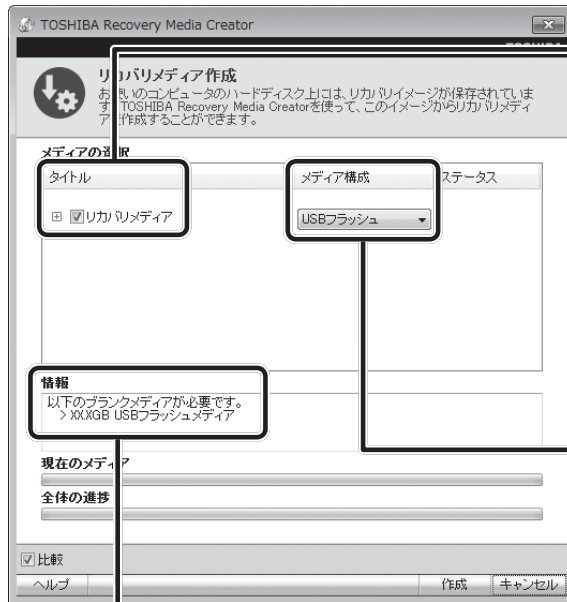

(表示例)

タイトル

チェックボックスにチェックがついている () リカバリーメディアを作成します。

をタップすると作成するリカバリーメディアの一覧が表示されます。作成する必要のないリカバリーメディアは、チェックをはずしてください。

メディア構成

作成する記録メディアの種類を選択します。

情報

USBフラッシュメモリの場合、画面に表示される容量が必要になります。

DVDの場合、画面に表示される枚数分が必要になります。

3 [作成] ボタンをタップする

作成するリカバリーメディアの確認と記録メディアのセットを求める画面が表示されます。

4 USBフラッシュメモリまたはDVDをセットする

参照▶ USBフラッシュメモリ「4章 **2** USB対応機器を使う」

参照▶ DVDのセット『DVDドライブに付属の説明書』

5 [OK] ボタンをタップする

作成が開始され、[現在のメディア] に、作成しているリカバリーメディアの進捗状況が表示されます。

作成を途中で中止する場合は、[キャンセル] ボタンをタップしてください。

DVDの場合、作成が終了すると、記録メディアが自動的に出てきます。

作成するメディアが複数枚ある場合は、メッセージに従って記録メディアを入れ替えてください。

6 メッセージを確認し、[OK] ボタンをタップする

作成したリカバリーメディアには、次のことがわかるように目印をつけてください。

- 「リカバリーメディアであること」
- 複数枚ある場合は、番号

たとえばDVDの場合、「リカバリーメディアXX (番号)」というように、レーベル面に油性のフェルトペンなどで記載してください。リカバリーをするとき、この番号の順にリカバリーメディアを使用しないと、正しくリカバリーされません。必ずリカバリーメディア番号がわかるようにして保管してください。

7 [閉じる] ボタン () をタップする

[TOSHIBA Recovery Media Creator] 画面が閉じ、リカバリーメディアの作成を終了します。

リカバリーメディアからリカバリーをする操作手順については、『取扱説明書』を参照してください。

ヘルプの起動方法**1** 「TOSHIBA Recovery Media Creator」を起動後、[ヘルプ] ボタンをタップする

参照▶ 「TOSHIBA Recovery Media Creator」のお問い合わせ先
『取扱説明書 付録 **2** お問い合わせ先』

2章

パソコンの基本操作を覚えよう

このパソコン本体の各部について、基本の使いかたなどを説明しています。

1	電源を入れるとき	36
2	使い終わったら	38
3	TOSHIBA Flash Cardsについて	50
4	画面を調整する -ディスプレイ-	54
5	サウンド	56
6	Webカメラを使う	61
7	SSD	62
8	メディアカードを使う -ブリッジメディアスロット-	63
9	スリープ中もコンテンツ情報を更新する - Intel® Smart Connect Technology -	68

1

電源を入れるとき

1 メッセージが表示された場合

電源を入れたときにメッセージが表示された場合は、次の内容を確認してください。

■ パスワードを設定している場合

● ユーザーパスワードを設定している場合

電源を入れると次のメッセージが表示されます。

Password =

設定したユーザーパスワードを入力し、**Enter** キーをタップしてください。

参照 ▶ パスワードについて「6章 **3** パスワードセキュリティ」

● HDDパスワードを設定している場合

電源を入れると次のメッセージが表示されます。

HDD/SSD Password =

設定したHDDパスワードを入力し、**Enter** キーをタップしてください。

メモ

- パスワードの入力ミスが3回繰り返した場合は、自動的に電源が切れます。パスワードを入力せずに約1分経過した場合も、自動的に電源が切れます。パスワード入力画面で自動的に電源が切れると、USB、スリープ解除タイマーからの許可によるWake-upができません。その場合は電源を入れ直してください。
- ユーザーパスワードとHDDパスワードの両方を設定してある場合は、ユーザーパスワード→HDDパスワードの順に認証が求められます。ただし、ユーザーパスワードとHDDパスワードが同一の文字列の場合は、ユーザーパスワードの認証終了後、HDDパスワードの認証は省略されます。

参照 ▶ パスワードについて「6章 **3** パスワードセキュリティ」

■ メッセージが表示される場合

不明なメッセージについては、『取扱説明書』の「Q&A集」をご覧ください。

2 起動ドライブを変更する場合

ご購入時の設定では、本体のSSDからシステムを起動します。起動するドライブを変更したい場合、次の方法で変更できます。

1 一時的に変更する

* この操作は、本マニュアルを参照しながら実行することはできません。
必ず本項目のページを印刷してから実行してください。

電源を入れたときに表示されるメニューから、起動するドライブを選択できます。

1 データを保存し、Windowsを終了させて電源を切る

参照 電源の切りかた『取扱説明書』

2 音量大 (+) ボタンを押しながら、電源スイッチを押す

各種パスワードを設定している場合は、パスワードの入力をうながすメッセージが表示されます。パスワードを入力して **Enter** キーをタップしてください。
[BootMenu] 画面が表示されます。

3 起動したいドライブをタップして選択後、再度タップする

一時的にそのドライブが起動最優先ドライブとなり、起動します。

お願い

- 「▶ HDD Recovery」は選択しないでください。リカバリーを実行すると、SSD内に保存されているデータはすべて消去されます。
間違えて選択してしまった場合、メッセージが表示されますので **n** キーをタップしてください。電源が切れるので、手順 **2** からやり直してください。
リカバリー（SSDからパソコンを初期状態に戻す）については、『取扱説明書』を確認してください。

2 あらかじめ設定しておく

「東芝HWセットアップ」の [OSの起動] タブで起動ドライブの優先順位を変更できます。

参照 設定の変更「6章 **1** 東芝HWセットアップ」

パソコンを使い終わったときは、電源を完全に切る「シャットダウン」を行ってください。

参照 ▶ 電源の切りかた『取扱説明書』

パソコンの使用を一時的に中断したいときは、スリープまたは休止状態にすると、パソコンの使用を中断したときの状態が保存されます。

再び処理を行う（電源スイッチを押すなど）と、パソコンの使用を中断したときの状態が再現されます。

警告

● 電子機器の使用が制限されている場所ではパソコンの電源を切る

パソコン本体を航空機や電子機器の使用が制限されている場所（病院など）に持ち込む場合は、無線通信機能を無効に設定した上で、パソコンの電源を切ってください。ほかの機器に影響を与えることがあります。

- ・ 無線通信機能は、「TOSHIBA Flash Cards」の「ワイヤレス」のカードで無効にすることができます。「ワイヤレス」のカードをタップして、表示されたアイコン群から  をタップしてください。
- ・ スリープや休止状態では、パソコンが自動的に復帰することがあるため、飛行を妨げたり、ほかのシステムに影響を及ぼしたりすることがあります。
- ・ 電源を切った状態、または高速スタートモードで待機中（高速スタートモードで電源を切ったとき）でも、パソコンが自動的に起動するような設定のソフトウェアの場合は、あらかじめ設定を無効（解除）にしてください。
- ・ Intel® Rapid Start Technology／Intel® Smart Connect Technology*¹が有効になっている場合は、パソコンが自動的に復帰することがあります。確実に電源を切るため、一度パソコンを起動し、その後電源を切って（シャットダウンして）ください。

* 1 Intel® Smart Connect Technology搭載モデルのみ

お願い 電源を切る前に

- 必要なデータは必ず保存してください。保存されていないデータは消失します。
- 起動中のアプリケーションは終了してください。
- SSDやメディアへのアクセス中は、電源を切らないでください。データが消失するおそれがあります。

お願い 操作にあたって**中断する前に**

- スリープまたは休止状態を実行する前にデータを保存することを推奨します。
- スリープまたは休止状態を実行するときは、記録メディアへの書き込みが完全に終了していることを確認してください。
書き込み途中のデータがある状態でスリープまたは休止状態を実行すると、データの書き込みが正しく行われません。
- スリープまたは休止状態を実行するときは、SDメモ리카ードやUSB接続型の外付けハードディスクドライブなどのデータの読み出し、保存（書き込み）が完全に終了していることを確認してください。
データのアクセス途中でスリープを実行すると、データの読み出し、保存が正しく行われません。

中断したときは

- スリープ中にバッテリー残量が減少した場合は、次回起動時にシステムが起動しないことがあります。
システムが起動しない場合は、電源スイッチを5秒間押し続けた後電源を切ったあとで、再度電源を入れてください。この場合、スリープ前の状態は保持できていません（Windowsエラー回復処理で起動します）。
- スリープまたは休止状態を利用しないときは、データを保存し、アプリケーションをすべて終了させてから、電源を切ってください。保存されていないデータは消失します。

ハイブリッドスリープのときは

- ハイブリッドスリープを有効にしているとき、スリープを実行するとすぐに画面は真っ暗になりますが、しばらくの間はSSDへのデータ保存が行われています。SSDへのアクセス中は、パソコン本体を動かさないでください。

1 スリープ

パソコンの使用を中断する場合は、パソコンを「スリープ」にしましょう。次に電源スイッチを押したときに、すばやく中断したときの状態を再現することができます。

スリープ中はバッテリーを消耗しますので、電源コードとACアダプターを取り付けて使用することを推奨します。作業を中断している間にバッテリーの残量が少なくなったときは、通常のスリープでは保存されていないデータは消失します。

参照 ▶ ハイブリッドスリープ「本項 **2** スリープ機能を強化する」

なお数日以上使用しないときや、付属の説明書で電源を切る手順が記載されている場合は、スリープではなく、必ず電源を切ってください。

1 スリープの実行方法

1 [スタート] ボタンをタップする



2 ボタンをタップし①、表示されたメニューから [スリープ] をタップする②



スリープ状態から復帰させるときは、電源スイッチを押してください。

メモ

- 「TOSHIBA Flash Cards」を使って、スリープを実行することもできます。

参照 ▶ 「TOSHIBA Flash Cards」「本章 **3** TOSHIBA Flash Cardsについて」

2 スリープ機能を強化する

通常のスリープのほかに「ハイブリッド スリープ」という機能が用意されています。パソコンの使用を中断したとき、それまでの作業をメモリに保存するスリープに対して、ハイブリッド スリープはメモリとSSDの両方に保存します。

購入時の状態ではハイブリッド スリープは有効に設定されておらず、作業を中断している間にバッテリーの残量が少なくなった場合などは、通常のスリープでは保存されていないデータは消失します。

ハイブリッド スリープを有効にしておく、ハードディスクから作業内容を復元できます。ハイブリッド スリープを有効にしている状態でスリープを実行すると、ハイブリッド スリープとして機能します。この場合は、スリープを実行してからスリープ状態になるまでの時間が長くなります。またスリープを実行してから一定時間が経過すると、自動的に休止状態に移行するようにも設定できます。

参照 休止状態に移行する設定について「本項 - 「役立つ操作集」」

ハイブリッド スリープを有効にするには、次の手順で設定してください。

- 1 [スタート] ボタン () → [コントロールパネル] をタップする
- 2 [ハードウェアとサウンド] → [電源オプション] をタップし、選択している電源プランの [プラン設定の変更] をタップする
[プラン設定の変更] は、各電源プランの右端に表示されています。選択している電源プランの [プラン設定の変更] をタップしてください。
ハイブリッド スリープの設定は、電源プランごとに必要です。
[プラン設定の編集] 画面が表示されます。
- 3 [詳細な電源設定の変更] をタップする
[詳細設定] 画面が表示されます。
- 4 [スリープ] をダブルタップし①、表示される項目から [ハイブリッド スリープを許可する] をダブルタップする②

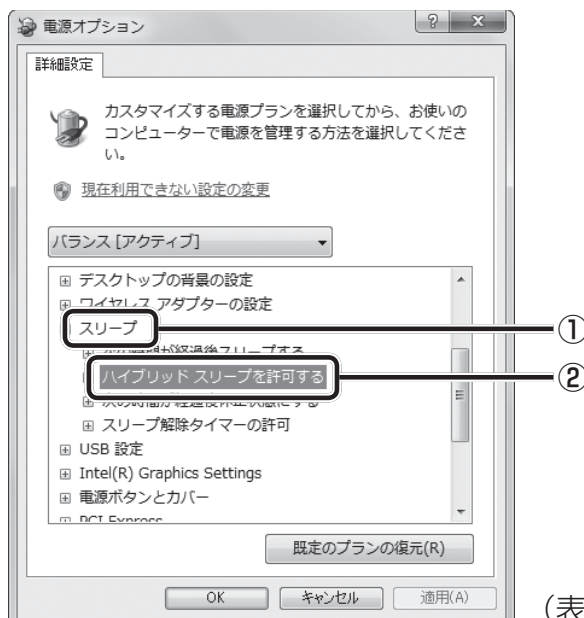

(表示例)

5 ハイブリッド スリープをONにしたい項目（[バッテリー駆動] / [電源に接続]）をタップする

それぞれの項目は、次のようになります。

[バッテリー駆動]：バッテリー駆動時の、ハイブリッド スリープ機能のON/OFFを設定できます。

[電源に接続]：電源に接続しているときの、ハイブリッド スリープ機能のON/OFFを設定できます。

6 項目の横に表示された▼をタップし①、表示されたメニューから[オン]をタップする②

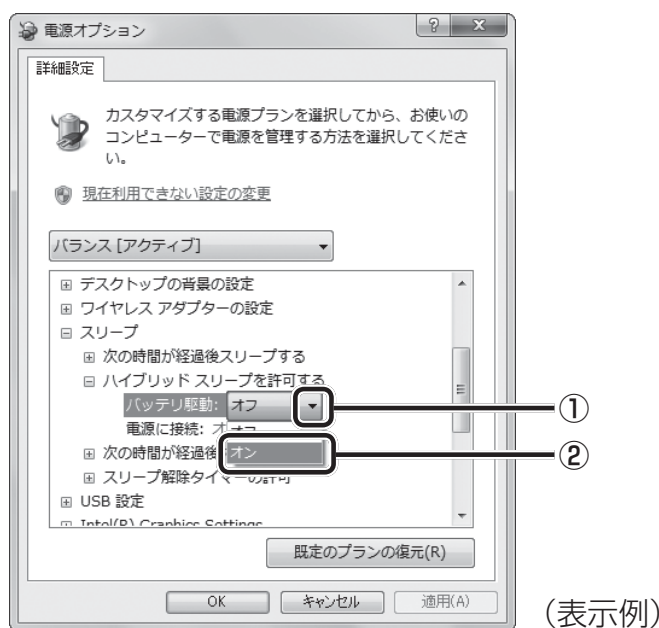

7 [OK] ボタンをタップする

これでハイブリッド スリープを有効にする設定は完了です。

この状態でスリープを実行すると、ハイブリッド スリープとして機能します。

👤 役立つ操作集

一定時間の経過後、休止状態にする

スリープを実行してから一定時間が経過すると、自動的に休止状態に移行するよう設定できます。

[詳細設定] 画面で [次の時間が経過後休止状態にする] をダブルタップし、表示された項目を選択して▲▼で時間を設定してください。

スリープを実行してから設定した時間が経過すると、自動的に休止状態に移行します。

参照▶▶ 休止状態『Windows ヘルプとサポート』

2 休止状態

パソコンの使用を中断したときの状態をSSDに保存します。次に電源を入れると、状態を再現できます。なお数日以上使用しないときや、付属の説明書で電源を切る手順が記載されている場合は、休止状態ではなく、必ず電源を切ってください。

1 休止状態の実行方法

1 [スタート] ボタン () をタップし①、  をタップする②



2 表示されたメニューから [休止状態] をタップする
メニューが表示されない場合は、  をタップしてください。

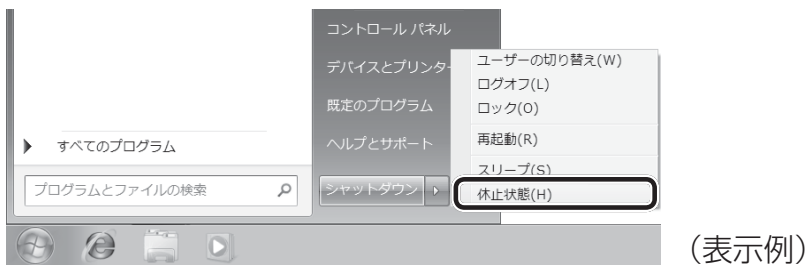

休止状態から復帰させるときは、電源スイッチを押してください。

メモ

- 「TOSHIBA Flash Cards」を使って、休止状態を実行することもできます。

参照 ▶ 「TOSHIBA Flash Cards」 「本章 **3** TOSHIBA Flash Cards について」

3 スリープから一定時間後に休止状態にする

* Intel® Rapid Start Technology 搭載モデルのみ

* この操作は、本マニュアルを参照しながら実行することはできません。

必ず本項目のページを印刷してから実行してください。

Intel® Rapid Start Technology 搭載モデルには、スリープから一定時間後に休止状態に変わる、Intel® Rapid Start Technology が搭載されています。

Intel® Rapid Start Technology の搭載により、スリープ状態よりもバッテリー保持時間を延ばします。

Intel® Rapid Start Technology は、購入時の状態では有効に設定されており、スリープを実行後、2 時間で休止状態に変わる設定になっています。

無効に設定する場合や、スリープから休止状態に変わるまでの時間を変更する場合は BIOS セットアップから設定してください。

お願い

- Intel® Rapid Start Technology でスリープから休止状態に移行すると、USB、スリープ解除タイマーからの許可による Wake-up ができません。
- Intel® Rapid Start Technology を無効 (Disabled) にしても SSD 上にある Intel® Rapid Start Technology の領域は削除することはできません。
- Intel® Rapid Start Technology で、スリープから休止状態に移行した状態からの Windows の復帰時間は、Windows のメモリの使用容量によって変わります。
- スリープを実行する前にデータを保存することを推奨します。
- Intel® Rapid Start Technology でスリープから休止状態に移行した状態で放置し、バッテリー残量がなくなると、作成中のデータで保存されていないものが消失し、Windows は正常に復帰できなくなります。

1 「無効」に設定する方法

1 データを保存し、Windows を終了させて電源を切る

参照▶ 電源の切りかた『取扱説明書』

2 音量小 (–) ボタンを押しながら、電源スイッチを押す

各種パスワードを設定している場合は、パスワードの入力をうながすメッセージが表示されます。パスワードを入力して **Enter** キーをタップしてください。

3 画面左側の [Advanced] をタップする

4 [Intel(R) Rapid Start Technology] をタップして選択後、右側のスイッチをタップして、[Disabled] に切り替える

スイッチをタップするたびに、[Enabled] と [Disabled] が切り替わります。
[Disabled] に設定してください。

5 [Save and Exit] をタップして選択後、再度タップする

確認のメッセージが表示されます。

6 [Yes] をタップする

設定内容が有効になり、BIOS セットアップが終了します。
パソコンが再起動します。

2 スリープから休止状態に変わるまでの時間を変更する方法**1** データを保存し、Windows を終了させて電源を切る

参照▶ 電源の切りかた『取扱説明書』

2 音量小 (–) ボタンを押しながら、電源スイッチを押す

各種パスワードを設定している場合は、パスワードの入力をうながすメッセージが表示されます。パスワードを入力して **Enter** キーをタップしてください。

3 画面左側の [Advanced] をタップする**4** [Intel(R) Rapid Start Technology] をタップして選択後、右側のスイッチをタップして、[Enabled] に切り替える

スイッチをタップするたびに、[Enabled] と [Disabled] が切り替わります。
[Enabled] に設定してください。

5 [Rapid Start Entry after] で、変更したい時間を選択する

[Immediately] を選択した場合は、スリープに入るとすぐに休止状態になります。

6 [Save and Exit] をタップして選択後、再度タップする

確認のメッセージが表示されます。

7 [Yes] をタップする

設定内容が有効になり、BIOS セットアップが終了します。
パソコンが再起動します。

4 簡単に電源を切る／パソコンの使用を中断する

[スタート] メニューから操作しないで、パソコン本体の電源スイッチを押したときに、電源を切る（電源OFF）、またはスリープ／休止状態にすることができます。

また、「東芝高速スタート」の高速スタートモードを実行することもできます。

参照▶「本節 **5** 東芝高速スタートを使う」

1 パソコン本体の電源スイッチを押したときの動作の設定

1 [スタート] ボタン () → [コントロールパネル] をタップする

2 [ システムとセキュリティ] をタップする

3 [ 電源ボタンの動作の変更] をタップする

4 [電源ボタンを押したときの動作] で [スリープ状態] [休止状態] [シャットダウン] のいずれかを選択する

[何もしない] に設定すると、特に変化はありません。

[バッテリー駆動] 時と「電源に接続」時のそれぞれについて設定してください。

5 [変更の保存] ボタンをタップする

パソコン本体の電源スイッチを押すと、手順 **4** で設定した状態へ移行します。

5 東芝高速スタートを使う

* 64ビット版のOSでを使用することをおすすめします。

「東芝高速スタート」で高速スタートモードを実行してパソコン本体の電源を切ると、次に電源を入れたときに、Windowsの起動を高速に行うことができます。

お願い

- 起動時に実行されるソフトウェアの状況によっては起動に時間がかかることがあります。
- 複数のユーザーアカウントで共有している場合、各ユーザーが使用しているソフトウェア環境によって通常起動よりも遅くなる場合があります。
- 高速スタートモードは、本体のSSDからの起動のみ対応します。
- Windows Update、ドライバー、アプリケーションのインストール、ソフトウェアのアップデート後など、再起動が必要な場合は、必ず「シャットダウン」あるいは「再起動」を実行してください。高速スタートモードでは、変更が適用されません。
- 高速スタートモードを使用する際は、すべてのアプリケーションを終了してから使用してください。
- BIOSセットアップを使用する場合は、高速スタートモードを使わず、「シャットダウン」でWindowsを終了してからBIOSセットアップを起動してください。
- パスワード（ユーザーパスワード、HDDパスワード）を設定している場合でも、高速スタートモードで起動したときは、パスワードによる起動制限は行われません。
- 高速スタートモードで起動したときは、BIOSセットアップは使用できません。
- 高速スタートモードで起動したときは、製品ロゴは表示されません。

1 高速スタートモードの準備

初めて「東芝高速スタート」を使用するときは、次のように設定してください。

1 [スタート] ボタン () → [すべてのプログラム] → [ecoユーティリティ&省電力] → [高速スタートの設定] をタップする

2 「スタートメニューに表示する」をチェックし、[OK] ボタンをタップする

[スタート] メニューに「東芝高速スタート」が追加され、常に表示されます。



(表示例)

2 高速スタートモードの実行方法

1 [スタート] ボタン () をタップし、[高速スタートモード] をタップする

[東芝高速スタート] 画面が表示されます。[スタート] ボタン () → [すべてのプログラム] → [ecoユーティリティ&省電力] → [高速スタートモード] をタップして表示することもできます。

2 [OK] ボタンをタップする

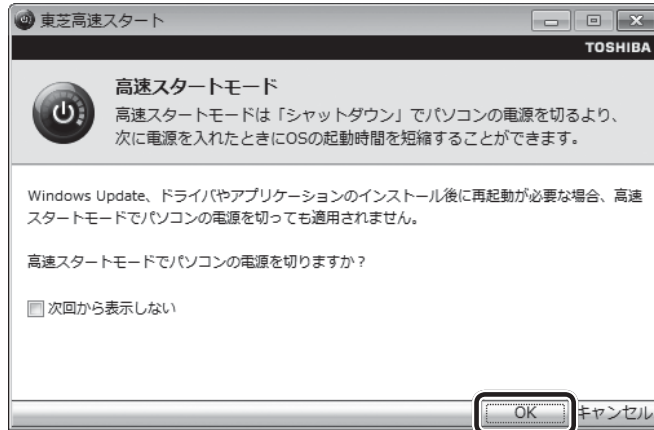

パソコン本体の電源が切れます。次に電源スイッチを押すと、高速でWindowsを起動することができます。

3 簡単に高速スタートモードで電源を切る

[スタート] メニューから操作しないでパソコン本体の電源スイッチを押したときに、「東芝高速スタート」の高速スタートモードを実行することもできます。あらかじめ、「電源オプション」の「電源ボタンを押したときの動作」で、「高速スタートモード」を設定する必要があります。

参照 簡単に電源を切る「本節 [4](#) 簡単に電源を切る／パソコンの使用を中断する」

3

TOSHIBA Flash Cardsについて

トウシバ フラッシュ カース
「TOSHIBA Flash Cards」は、デスクトップ上にカードのように表示されるアイコンを選択し、それぞれのカードに割り当てられている機能を設定・実行することができます。

2章

パソコンの基本操作を覚えよう

操作方法

1 「TOSHIBA Desk Band」のをタップする

画面に次のような「TOSHIBA Flash Cards」が表示されます。



(表示例)

2 設定したい機能のカードをタップする

カードとアイコンが表示されます。

3 表示されたアイコンのうち、設定したい項目をタップする

タップしたアイコンの機能に設定されます。

「TOSHIBA Flash Cards」のヘルプの起動方法

「TOSHIBA Flash Cards」の詳細は、「TOSHIBA Flash Cards」のヘルプを参照してください。







1 [スタート] ボタン () → [すべてのプログラム] → [TOSHIBA] → [ユーティリティ] → [Flash Cards] をタップする

[Flash Cardsの設定] 画面が表示されます。

2 [ヘルプ] ボタンをタップする

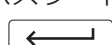
「TOSHIBA Flash Cards」を使った便利な機能

各キーにはさまざまな機能が用意されています。表示されたカードのアイコンをタップすると、いろいろな操作が実行できます。

カード	内容
<p>[ミュート] のカード</p>  <p>(表示例)</p>	<p>表示されたアイコンをタップすると、本体のスピーカーやヘッドホンの音量のミュート（消音）のON/OFFが切り替わります。</p>
<p>[キーボードバックライト] のカード</p>  <p>(表示例)</p>	<p>キーボードドッグを接続している場合、表示されたアイコンをタップすると、キーボードバックライトの点灯のON/OFFを切り替えます。</p> <p>[タイマー] を選ぶと、キーボードバックライトがキーボードのキーを押してから一定時間点灯します。</p>
<p>[ロック] のカード</p>  <p>(表示例)</p>	<p>コンピューターをワークステーションロック状態にします。</p> <p>解除するには、ユーザー名をタップしてください。Windowsのログオンパスワードを設定している場合は、画面上のキーボードでパスワード入力欄にWindowsのログオンパスワードを入力し、をタップしてください。</p>
<p>[電源プラン] のカード</p>  <p>(表示例)</p>	<p>表示されたアイコンをタップすると電源プランが切り替わります。</p> <p>をタップすると、設定されている電源プランが「eco」に設定されます。</p>
<p>[スリープ] のカード</p>  <p>(表示例)</p>	<p>をタップすると、スリープ機能が実行されます。</p>

カード	内容
<p>[休止状態] のカード</p>  <p>(表示例)</p>	<p>⏸ をタップすると、休止状態になります。</p>
<p>[ディスプレイ表示] のカード</p>  <p>(表示例)</p>	<p>表示されたアイコンをタップすると表示装置が切り替わります。 参照▶ 「4章 3 - 2 - 2 方法2 - 「TOSHIBA Flash Cards」を使う」</p>
<p>[輝度] のカード</p>  <p>(表示例)</p>	<p>表示される画面のスライダーバーで輝度の状態を確認できます。スライダーバーのつまみを左へドラッグすると、本体液晶ディスプレイの輝度が下がります。また、スライダーバーのつまみを右へドラッグすると、本体液晶ディスプレイの輝度が上がります。</p>
<p>[ワイヤレス] のカード</p>  <p>(表示例)</p>	<p>表示されたアイコンをタップすると使用する無線LAN、Bluetooth*¹のON/OFFを切り替えます。</p>
<p>[タッチパッド] のカード</p>  <p>(表示例)</p>	<p>キーボードドッグを接続している場合、表示されたアイコンをタップすると、キーボードドッグのタッチパッドの有効/無効を切り替えます。</p>

* 1 Bluetooth機能搭載モデルのみ

カード	内容
<p>[アローモード] のカード</p>  <p>(表示例)</p>	<p>キーボードドッグを接続している場合、表示されたアイコンをタップすると、キーボードドッグのキーボードがアロー状態になります。</p> <p>キー左下に灰色で印刷されているカーソル制御キー（↑、↓、←、→、HOME、PGUP など）として使えます。</p>
<p>[数字ロックモード] のカード</p>  <p>(表示例)</p>	<p>キーボードドッグを接続している場合、一部のアプリケーションで、    キーを画面スクロールとして使用できます。ロック状態を解除するには、もう一度アイコンをタップします。</p>
<p>[ズーム] のカード</p>  <p>(表示例)</p>	<p>表示されたアイコンをタップすると、本体液晶ディスプレイの解像度が切り替わります</p>

本製品は表示装置としてTFTカラー液晶ディスプレイを搭載しています。
テレビや外部ディスプレイを接続して使用することもできます。

1 画面の明るさを調整する

本体液晶ディスプレイの明るさ（輝度）を調整します。輝度は「1～100」の100段階で設定ができます。

□ 輝度の調整方法

- 1 「TOSHIBA Desk Band」の  をタップする
- 2 「輝度」のカードをタップする
- 3 表示された画面のスライダーバーのつまみを左右にドラッグして、輝度を調節する



（表示例）

画面に表示されるスライダーバーのつまみの位置と「レベル×」の表示で輝度の状態を確認できます。

スライダーバーのつまみを左へドラッグすると、本体液晶の輝度が下がります。

スライダーバーのつまみを右へドラッグすると、本体液晶の輝度が上がります。

2 画面の向きを設定する

画面表示の向きはディスプレイの向きに合わせて自動的に切り替わる設定になっています。画面表示を固定にしたいなど、画面表示の向きの設定を変更したい場合は、次の操作を行ってください。

1 オリエンテーションロックボタンを押す

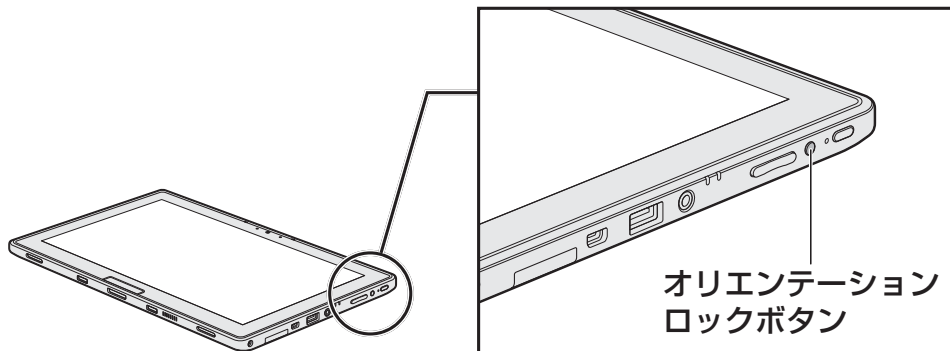

画面表示を固定に戻したい場合は、固定したい向きに画面を表示している状態で、ボタンを押してください。

メモ

- アプリケーションによっては、画面を縦にした状態では適切に動作しない場合があります。その場合は、画面を横にした状態で使用してください。
- 次の場合は、表示の向きを変更することはできません。
 - ・ テレビ／外部ディスプレイを接続した場合
 - ・ 表示の向きの固定をサポートしていないアプリケーションの場合 など

5

サウンド

スピーカーの音量やWindowsのシステム音を調整する方法について説明します。
また、マイクロホンやヘッドホンを接続することができます。

2章

パソコンの基本操作を覚えよう

1 スピーカーの音量を調整する

スピーカーの音量は、次の方法で調整できます。
ボリュームコントロールはWindowsがコントロールしているため、Windows起動時や電源を切っているときは、音量変更はできません。





1 音量ボタンで調整する

1 パソコン本体の音量ボタンを押す

音量ボタンの「-」を押すたびに音量が小さくなり、「+」を押すたびに音量が大きくなります。

参照▶ 音量ボタンの位置『取扱説明書 1章 2 各部の名称』

2 音量ミキサーから調整する

- 1 [スタート] ボタン () → [コントロールパネル] をタップする
- 2 [ ハードウェアとサウンド] → [ システム音量の調整] をタップする
[音量ミキサー] 画面が表示されます。
- 3 各項目でつまみを上下にドラッグして調整する
[ミュート] ボタン () をタップすると消音 (ミュート) になります。

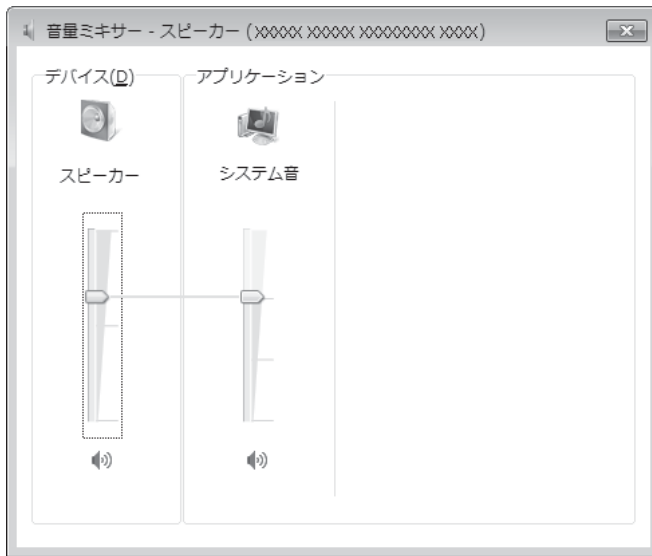

(表示例)

□ 音量ミキサーの各項目

音量ミキサーの各項目では、次の音量が調整できます。

スピーカー	スピーカーの音量を調整します。
システム音	Windowsのプログラムイベント (Windowsの終了、システムエラーなどの動作) で再生されるサウンド設定の音量を調整します。

また、使用するアプリケーションにより異なる場合があります。

参照▶ 詳細について『アプリケーションに付属の説明書』

メモ

- インテル® ハイ・デフィニション・オーディオ準拠。
- キャプチャソフトなどを使用して、パソコンで再生中の音声を録音することはできません。

2 マイク入力/ヘッドホン出力端子

本製品では、マイク入力端子とヘッドホン出力端子兼用の端子を搭載しています。

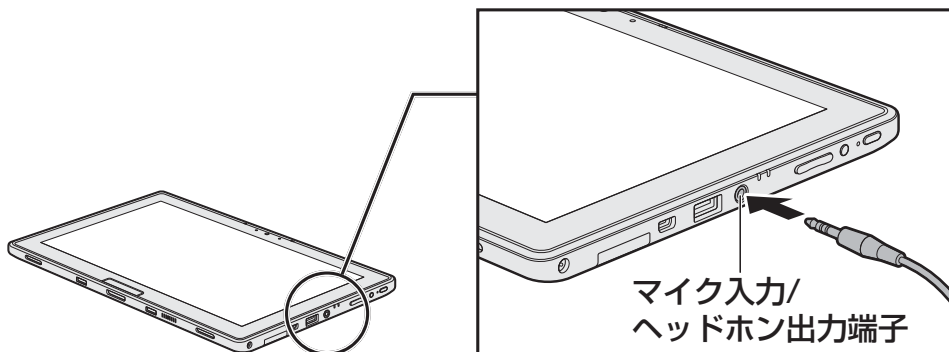

1 使用できる端子の種類

本製品で使用できる端子の種類は次のとおりです。

4極ミニジャック

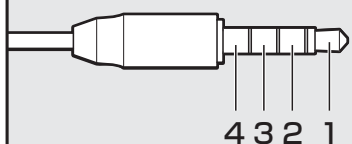

- プラグは直径3.5mm4極ミニジャックタイプが使用できます。
- 左図の数字は、次の内容を示します。
 - 1：ヘッドホン左
 - 2：ヘッドホン右
 - 3：グラウンド（マイク）
 - 4：マイク（グラウンド）

3極ミニジャック

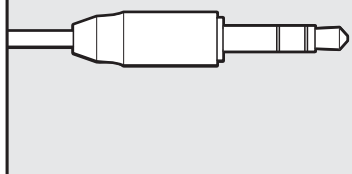

- プラグは直径3.5mm3極ミニジャックタイプが使用できます。
- マイク、ヘッドホンが使用できます。

2極ミニジャック

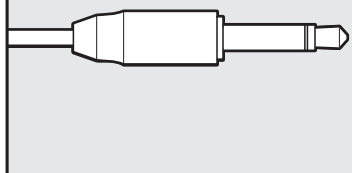

- 直径3.5mm2極ミニジャックタイプのマイクロホンでもマイクロホン本体にバッテリーなどを搭載し、電源供給を必要としないマイクロホンであれば使用できます。

音声認識ソフトとあわせて使用する場合は、各アプリケーションの取り扱い元が推奨するマイクロホンを使用してください。

すべてのマイクロホン、ヘッドホン、ヘッドセットに対応するものではありません。



3 マイクロホンを使う

1 マイクロホンの接続と取りはずし

- 1 マイクロホンのプラグをマイク入力/ヘッドホン出力端子に差し込む
取りはずすときは、マイク入力/ヘッドホン出力端子からマイクロホンのプラグを抜きます。

2 パソコン上で録音するときの音量調整

接続したマイクロホンから録音をする際の音量を調節できます。

- 1 [スタート] ボタン () → [コントロールパネル] をタップする
- 2 [ ハードウェアとサウンド] → [ Realtek HD オーディオマネージャ] をタップする
[Realtek HD オーディオマネージャ] 画面が表示されます。
- 3 [マイク] タブの [録音ボリューム] のつまみで音量を調節する
- 4 [OK] ボタンをタップする

4 ヘッドホンを使う

マイク入力/ヘッドホン出力端子にヘッドホンを接続して、音楽や音声を聞くことができます。ヘッドホンのプラグは、直径3.5mmステレオミニジャックタイプを使用してください。

お願い ヘッドホンの操作にあたって

- あらかじめ、次の説明を確認してください。

参照 「付録 1 - 7 ヘッドセットやヘッドホンの操作にあたって」

1 ヘッドホンの接続と取りはずし

1 ヘッドホンのプラグをマイク入力/ヘッドホン出力端子に差し込む

取りはずすときは、マイク入力/ヘッドホン出力端子からヘッドホンのプラグを抜きます。

2 ヘッドホンの音量調整

ヘッドホンの音量は、音量ボタン、またはWindowsの音量ミキサーで調節してください。

6

Webカメラを使う

本製品には、「Webカメラ」が搭載されています。
写真や動画を撮影できます。

■ Webカメラ（前面）

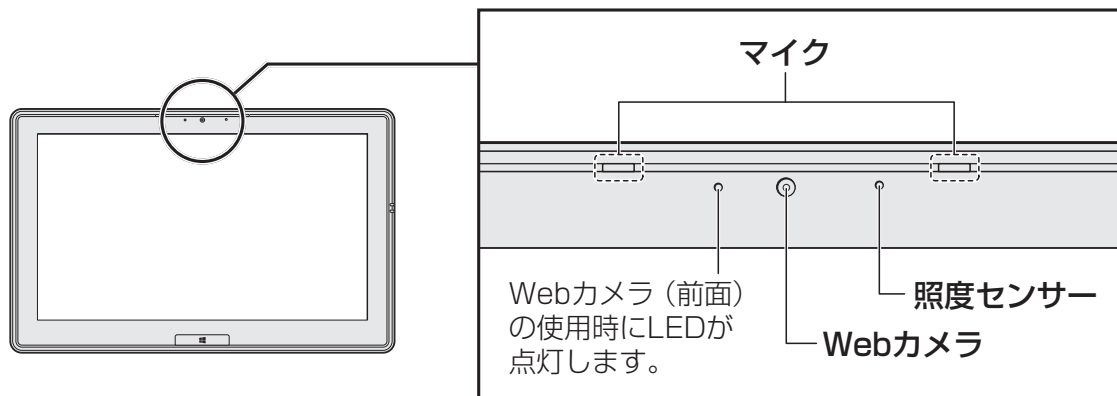

■ Webカメラ（背面）

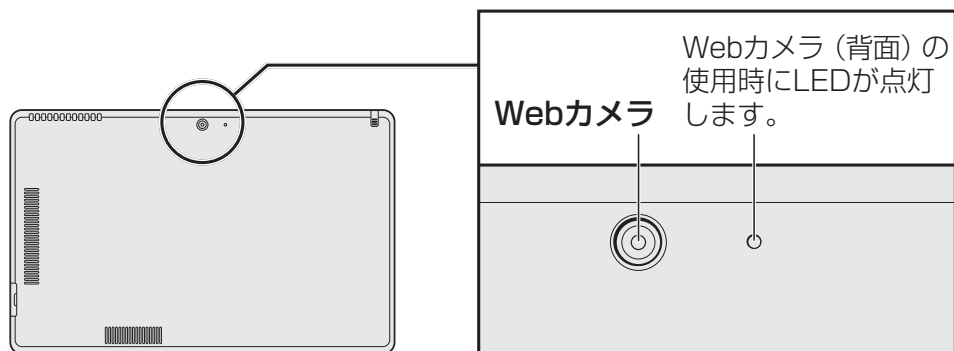

お願い Webカメラについて

- Webカメラに保護シートが貼ってある場合には、Webカメラを使用する前に、必ず保護シートをはがしてください。
- あらかじめ、次の説明を確認してください。

参照 ▶ 「付録 1 - 4 Webカメラについて」

本製品には、補助記憶装置として、フラッシュメモリを記憶媒体とするドライブを搭載しています。SSD（ソリッドステートドライブ）とは、ハードディスクの記憶媒体である磁気ディスクの代わりに、NANDフラッシュメモリを使用した大容量記憶媒体です。

SSDの補助記憶装置としての機能は、ハードディスクドライブと同等です。

以下の機能についてもご利用いただけます。

- **BIOS セットアップ**

BIOS セットアップ画面には「HDD/SSD」と表示されますが、SSDでも同様の動作をします。

- **HDD パスワード**

ハードディスクドライブ同様、登録可能です。

本体のSSDは、取りはずしできません。

USB 接続型のハードディスクなどを使用して記憶容量を増やすことができます。

本書および付属の説明書に記載されている「本体のハードディスク」、「HDD」、「SSD」は、SSDを指します。

お願い 操作にあたって

- パソコンを激しく揺らしたり、強い衝撃を与えると、故障の原因となる場合があります。
- SSDに記録された内容は、故障や障害の原因にかかわらず保証できません。
万が一故障した場合に備え、バックアップをとることを推奨します。
- あらかじめ、次の説明を確認してください。

参照 ▶ 「付録 **1** - **5** SSDについて」

本製品では次のメディアカードをブリッジメディアスロットに差し込んで、データの読み出しや書き込みができます。

次のイラストは、実際のものとは多少異なる場合があります。

- SDメモ리카ード*¹
(以降、SDHCメモ리카ード*¹、SDXCメモ리카ード*¹を含みます。)
- マルチメディアカード

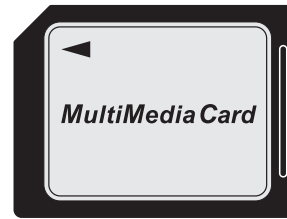
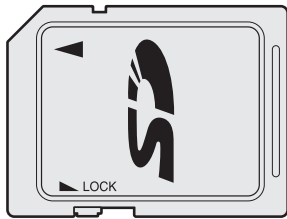

次のメディアカードは、市販のSDメモ리카ード変換アダプターを装着すると、本製品のブリッジメディアスロットでも使用できます。必ず変換アダプターを装着した状態でご使用ください。

- miniSDメモ리카ード*¹
(以降、miniSDHCメモ리카ード*¹を含みます。)
miniSDメモ리카ードをSDメモ리카ードとして使用できる市販の変換アダプターを使用します。
- microSDメモ리카ード*¹
(以降、microSDHCメモ리카ード*¹を含みます。)
microSDメモ리카ードをSDメモ리카ードとして使用できる市販の変換アダプターを使用します。

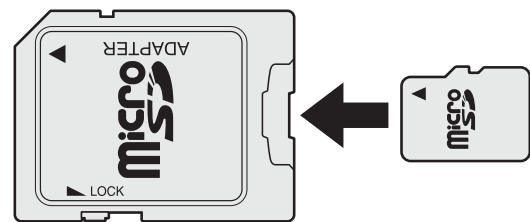
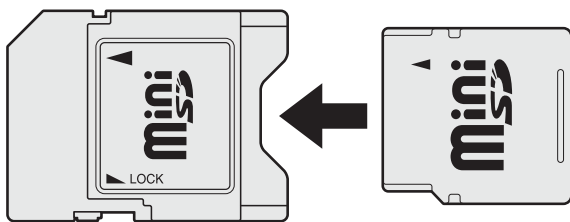

* 1 著作権保護技術CPRMに対応しています。

変換アダプターの装着や使用方法は、『メディアカードに付属の説明書』を確認してください。

本書では、特に区別して説明する場合を除き、SDメモ리카ード、miniSDメモ리카ード、microSDメモ리카ードを「SDメモ리카ード」と呼びます。

すべてのメディアの動作を保証するものではありません。

高速データ転送には対応していません。

コンパクトフラッシュメモ리카ードなどは使用できません。使用する場合はUSB経由で周辺機器（デジタルカメラなど）を接続するか、専用のカードリーダーをご使用ください。

1 メディアカードを使う前に

お願い メディアカードの使用にあたって

- あらかじめ、次の説明を確認してください。

参照▶ 「付録 2 - 1」 メディアカードを使うにあたって」

新品のメディアカードは、メディアカードの規格に合わせてフォーマットされた状態で販売されています。

フォーマットとは、メディアカードを使えるようにすることです。

フォーマットされていないものを購入した場合や再フォーマットをする場合は、メディアカードを使用する機器（デジタルカメラやオーディオプレーヤーなど）で行ってください。

2 メディアカードのセット／取り出し

お願い 操作にあたって

- あらかじめ、次の説明を確認してください。

参照▶ 「付録 2 - 1 - 1」 メディアカードの操作にあたって」

1 セットする

1 ブリッジメディアスロットからダミーカードを抜く

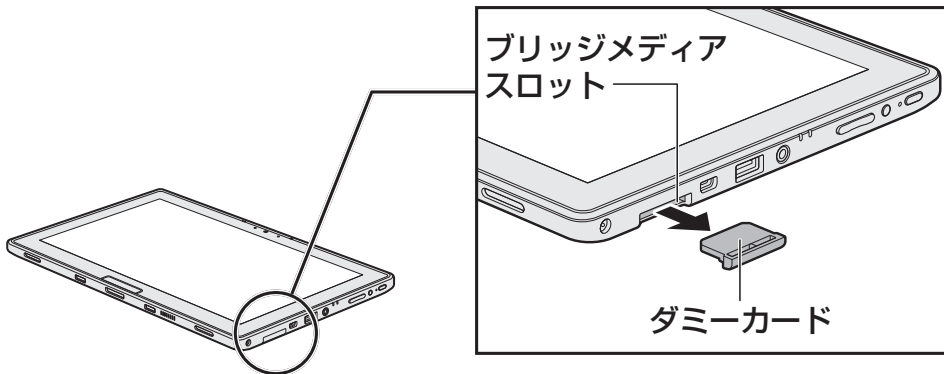

ダミーカードは、なくさないように保管してください。

2 メディアカードの表裏を確認し、表を上にして、ブリッジメディアスロットに挿入する

奥まで挿入します。

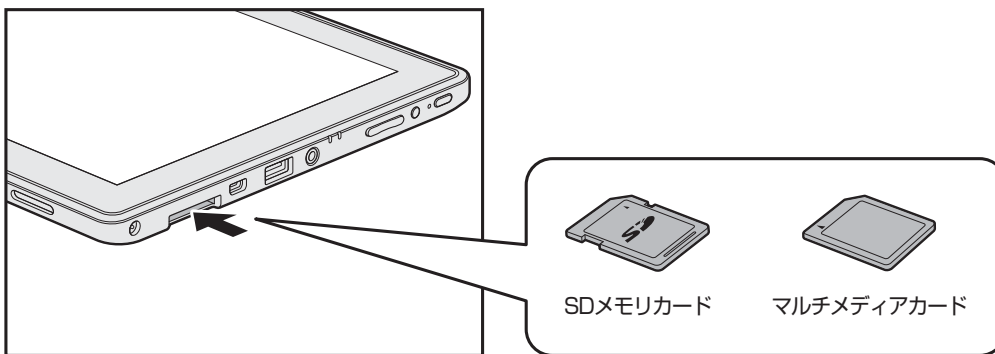

お願い

- miniSDメモリカード、microSDメモリカードは、市販のSDメモリカード変換アダプターが必要です。
アダプターを使用しないで直接挿入すると、取り出せなくなります。

2章

パソコンの基本操作を覚えよう

2 セットしたメディアカードの内容を見る

著作権保護を必要としない画像や音声、テキストなどの一般的なファイルは、次の手順で見ることができます。

著作権保護されたファイルについては見ることができない場合があります。

1 [スタート] ボタン () → [コンピューター] をタップする

[コンピューター] 画面が表示されます。

2 メディアカードのアイコンをダブルタップする

以下の名称は表示の一例です。異なる名称が表示される場合があります。

SDメモ리카ード : リムーバブルディスク、セキュリティで保護された記憶域デバイス、SD Card、SD
 マルチメディアカード : リムーバブルディスク、MMC記憶域デバイス、MultiMediaCard、MMC Card、MMC

(表示例)

セットしたメディアカードの内容が表示されます。

メモ

- メディアカードによっては、ブリッジメディアスロットにセットすると、自動的に内容が表示されたり、メディアカードに対する操作を選択するメッセージが表示される場合があります。選択画面が表示されたときは、[フォルダーを開いてファイルを表示] を選択してください。

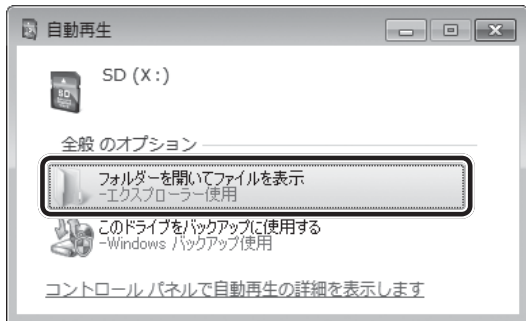



(表示例)

3 取り出す

メディアカードに保存しているファイルを使用していたり、ウィンドウを開いたりしていると、取り出しができません。

ウィンドウやファイルを閉じてから、操作を行ってください。

1 メディアカードの使用を停止する

- ① 通知領域の【ハードウェアを安全に取り外してメディアを取り出す】アイコン（ または ）をタップする

* 通知領域にアイコンが表示されていない場合は、 をタップしてください。



- ② 表示されたメニューから【(取りはずすメディアカード) の取り出し】をタップする
- ③ 「ハードウェアの取り外し」のメッセージが表示されたら、 をタップする

2 メディアカードを押す

カードが少し出てきます。そのまま手で取り出します。

3 ダミーカードを挿入する

2章

パソコンの基本操作を覚えよう

* Intel® Smart Connect Technology 搭載モデルのみ

インテル スマート コネクト テクノロジー

Intel® Smart Connect Technologyは、サポートされるアプリケーション コンテンツ（電子メール、ソーシャル メディア、ファイル共有など）の情報を、常に最新の状態に保つことができる機能です。

Intel® Smart Connect Technologyの「常時更新」を有効に設定すると、パソコンが自動的にスリープから復帰し、情報が更新されます。

参照 ▶ スリープ「本章 2 - 1」スリープ」

警告

- 電子機器の使用が制限されている場所ではパソコンの電源を切る

Intel® Rapid Start Technology*¹ / Intel® Smart Connect Technologyが有効になっている場合は、パソコンが自動的に復帰することがあります。確実に電源を切るため、一度パソコンを起動し、その後電源を切って（シャットダウンして）ください。

* 1 Intel® Rapid Start Technology 搭載モデルのみ

お願い

- Intel® Smart Connect Technologyが有効になっている場合、パソコンが定期的にスリープからの復帰を繰り返します。これによりバッテリーを消費します。
- バッテリー残量が15%以下になると、Intel® Smart Connect Technologyは動作しません。
- Intel® Smart Connect Technologyの使用中にバッテリー残量が15%以下になって再度本機能を使用する場合は、電源スイッチを押し、一度パソコンを起動してから、スリープを実行してください。
- スリープ解除タイマーからのWakeUpを使用する場合は、Intel® Smart Connect Technologyの「常時更新」を無効に設定してください。
- Intel® Smart Connect Technologyの「常時更新」を有効に設定した場合、パソコンが定期的にスリープから復帰するため、パソコンの温度上昇に注意してください。

1 セットアップする

Intel® Smart Connect Technologyをセットアップする場合は、次の手順でウィザードを起動します。

- 1 通知領域の [インテル® スマート・コネクト・テクノロジー] アイコン () を長押しして表示されるメニューから、[設定ユーティリティを開く] をタップする

表示される内容にしたがって操作し、設定を行ってください。

* 通知領域にアイコンが表示されていない場合は、 をタップしてください。

Intel® Smart Connect Technologyの詳細は、ヘルプを参照してください。

3章

■ ネットワークの世界へ

本製品に搭載されている通信に関する機能を説明しています。
ネットワークやほかのパソコンと通信する方法について紹介します。

1 ネットワークで広がる世界	70
----------------------	----

1

ネットワークで広がる世界

会社や家庭でそれぞれ自分専用のパソコンを持っている場合、1つのプリンターを共有したいときや、インターネット接続を使いたいときは、ネットワークを使うと便利です。

1 LAN接続はこんなに便利

会社や家庭でそれぞれが自分専用のパソコンを持っている場合や、ひとりで複数のパソコンを持っている場合など、複数のパソコンがあるときは、LAN (Local Area Network) を使うと便利です。

LAN機能にはケーブルを使った有線LANと、ケーブルを使わない無線LANがあります。

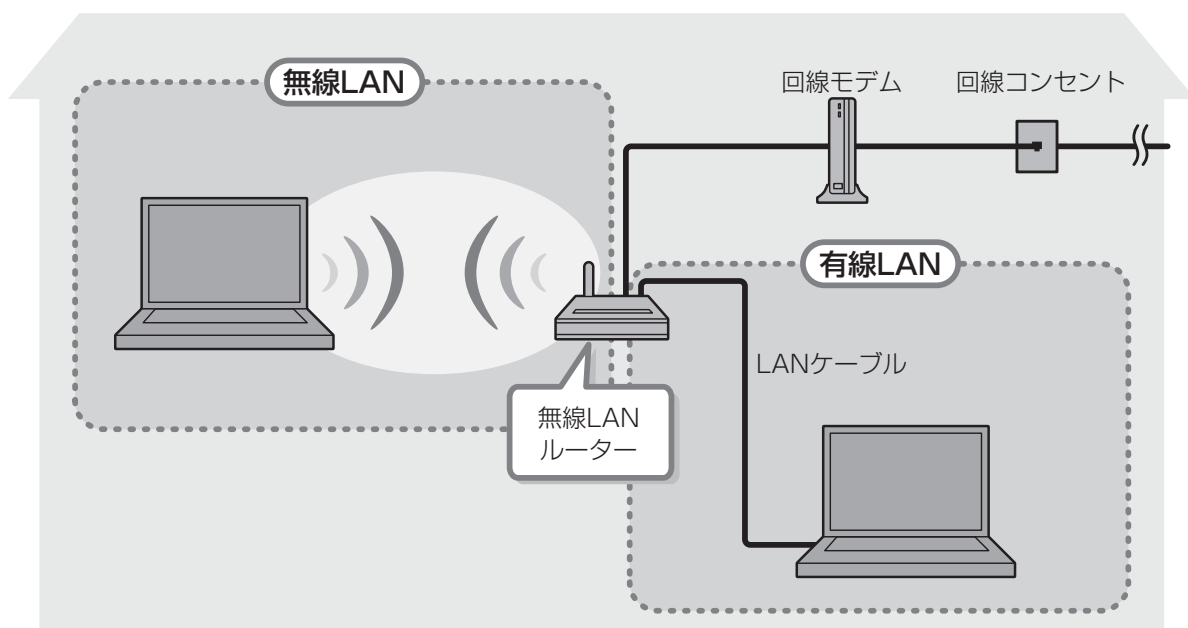

(接続例)

本製品では、無線LANを使用することができます。

■ 無線LAN

無線LANとは、パソコンにLANケーブルを接続していない状態でもネットワークに接続できる、ワイヤレスのLAN機能のことです。モデムやルーターの位置とは関係なく、無線通信のエリア内であればあらゆる場所からコンピューターをLANシステムに接続できます。

無線LANルーターや無線LANアクセスポイント（市販）を使用することによって、パソコンからワイヤレスでネットワーク環境を実現できます。

ネットワークに接続したあとに、ファイルの共有の設定や、ネットワークに接続しているプリンターなどの機器の設定を行う必要があります。ネットワーク機器の接続先やネットワークの設定方法の詳細は、[スタート] ボタン () → [ヘルプとサポート] をタップして、『Windows ヘルプとサポート』を参照してください。

ネットワークに接続している機器の設定は、各機器に付属の説明書を確認してください。

また、会社や学校で使用する場合は、ネットワーク管理者に確認してください。

2 ワイヤレス（無線）LANを使う

1 無線LANを使ってみよう

警告

- 心臓ペースメーカーを装着しているかたは、心臓ペースメーカーの装着部位から22cm以上離す
電波によりペースメーカーの動作に影響を与えるおそれがあります。
- 電子機器の使用が制限されている場所ではパソコンの電源を切る
パソコン本体を航空機や電子機器の使用が制限されている場所（病院など）に持ち込む場合は、無線通信機能を無効に設定したうえで、パソコンの電源を切ってください。ほかの機器に影響を与えることがあります。
 - ・ 無線通信機能は、「TOSHIBA Flash Cards」の「ワイヤレス」のカードで無効にすることができます。「ワイヤレス」のカードをタップして、表示されたアイコン群からをタップしてください。
 - ・ スリープや休止状態では、パソコンが自動的に復帰することがあるため、飛行を妨げたり、ほかのシステムに影響を及ぼしたりすることがあります。
 - ・ 電源を切った状態、または高速スタートモードで待機中（高速スタートモードで電源を切ったとき）でも、パソコンが自動的に起動するような設定のソフトウェアの場合は、あらかじめ設定を無効（解除）にしてください。
 - ・ Intel® Rapid Start Technology／Intel® Smart Connect Technology*¹が有効になっている場合は、パソコンが自動的に復帰することがあります。確実に電源を切るため、一度パソコンを起動し、その後電源を切って（シャットダウンして）ください。

* 1 Intel® Smart Connect Technology搭載モデルのみ

お願い

- あらかじめ、次の説明を確認してください。
参照▶「付録 1 - 6 無線LANについて」
- 『安心してお使いいただくために』に、セキュリティに関する注意事項や使用上の注意事項を説明しています。
無線LANを使用する場合は、その記述を読んで、セキュリティの設定を行ってください。

1 「TOSHIBA Flash Cards」で「ワイヤレス」のカードの無線LANのアイコン（WiFiのアイコン）をタップしてONに切り替える

以降の無線LANの設定は、Windows 標準機能を使って設定します。

Windows 標準機能を使って設定する場合は、[スタート] ボタン () → [ヘルプとサポート] をタップして、『Windows ヘルプとサポート』を参照してください。

2 セキュリティの設定

無線LAN機能を使用する場合、セキュリティ設定を行うことをおすすめします。

セキュリティの設定を行っていない場合、さまざまな問題が発生する可能性があります。

参照 無線LAN製品ご使用時におけるセキュリティに関するご注意

『安心してお使いいただくために』

これらの問題に対応するためには、無線LANアクセスポイントとパソコンの双方で通信データの暗号化などのセキュリティが必要になります。

本製品には、無線LANを使用するにあたっての問題に対応するためのセキュリティ機能が用意されています。

次のセキュリティ設定を行い、セキュリティ機能を有効にして本製品を使用すれば、それらの問題が発生する可能性を低くすることができます。

1 [スタート] ボタン () → [コントロールパネル] をタップする

2 [インターネットへの接続] をタップ → [ワイヤレス] をタップする

現在のワイヤレスネットワークへの接続状態が表示されます。

3 画面右下の [ワイヤレスネットワーク接続] 画面で、接続したいアクセスポイント名をタップする

4 [自動的に接続する] をチェックし、[接続] ボタンをタップする

5 [ネットワークに接続] 画面で、必要なネットワークセキュリティ情報を入力し、[OK] ボタンをタップする

選択する項目、データ暗号化の方式、セキュリティ キーなどの詳細は、『無線LANアクセスポイントに付属の説明書』を確認のうえ、正しく設定してください。正しく設定していない場合、無線LANアクセスポイントに接続できない場合があります。

4章

■ 周辺機器を使って機能を広げよう

パソコンでできることをさらに広げたい。

そのためには周辺機器を接続して、機能を拡張しましょう。

本製品に取り付けられるさまざまな周辺機器の紹介と、よく使う周辺機器の取り付けかたや各種設定、取り扱いについて説明しています。

- | | | |
|---|------------------------|----|
| 1 | 周辺機器を使う前に | 74 |
| 2 | USB対応機器を使う..... | 75 |
| 3 | テレビや外部ディスプレイを接続する..... | 77 |
| 4 | Bluetooth機能を使う | 83 |

1

周辺機器を使う前に

周辺機器とは、パソコンに接続して使う機器のことで、デバイスともいいます。周辺機器を使うと、パソコンの性能を高めたり、パソコンが持っていない機能を追加することができます。周辺機器は、パソコン本体の周囲にあるコネクタや端子、スロットにつながります。

本製品のインターフェースに合った周辺機器をご利用ください。

周辺機器によっては、インターフェースなどの規格が異なることがあります。インターフェースとは、機器を接続するときのケーブルやコネクタや端子、スロットの形状などの規格のことです。

購入される際には、目的に合った機能を持ち、本製品に対応している周辺機器をお選びください。周辺機器が本製品に対応しているかどうかについては、その周辺機器のメーカーに確認してください。

参照▶ コネクタの仕様について「付録 **4** 各インターフェースの仕様」

お願い 周辺機器の取り付け／取りはずしにあたって

- あらかじめ、次の説明を確認してください。

参照▶ 「付録 **1** - **7** 周辺機器について」

次の周辺機器が使用できます。

- ヘッドセット／ヘッドホン

参照▶ 「2章 **5** - **2** マイク入力／ヘッドホン出力端子」

- USB対応機器（マウス、プリンター、USBフラッシュメモリなど）
- テレビ
- 外部ディスプレイ
- Bluetooth対応機器（マウス、キーボードなど）

参照▶ 「本章 **2**」以降

4章

周辺機器を使って機能を広げよう

2

USB対応機器を使う

ユーエスビ-

USB 対応機器は、電源を入れたまま取り付け／取りはずしができます。

また、新しい周辺機器を接続すると、システムがドライバーの有無をチェックし、自動的にインストールを行うプラグアンドプレイに対応しています。

USB 対応機器には次のようなものがあります。

- USB 対応マウス
- USB 対応プリンター
- USB 対応スキャナー
- USB フラッシュメモリ など

本製品のUSBコネクタにはUSB3.0／USB2.0／USB1.1 対応機器を取り付けることができます。

参照▶ USB 対応機器の詳細について『USB 対応機器に付属の説明書』

USB 周辺機器すべての動作を保証するものではありません。

お願い USB 対応機器の操作にあたって

- あらかじめ、次の説明を確認してください。

参照▶ 「付録 1 - 7 - USB 対応機器の操作にあたって」

4 章

周辺機器を使って機能を広げよう

1 USB対応機器の取り付け／取りはずし

1 取り付け

1 USBケーブルのプラグをUSB対応機器に差し込む

この手順が必要ない機器もあります。

参照▶ USB対応機器の詳細について『USB対応機器に付属の説明書』

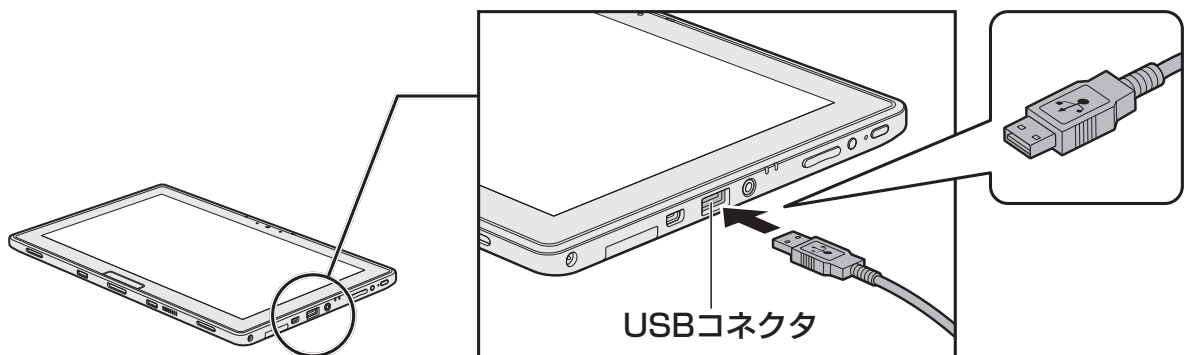

2 USBケーブルのもう一方のプラグをパソコン本体のUSBコネクタに差し込む

プラグの向きを確認して差し込んでください。





2 取りはずし

1 USB対応機器の使用を停止する

① 通知領域の [ハードウェアを安全に取り外してメディアを取り出す] アイコン ( または ) をタップする

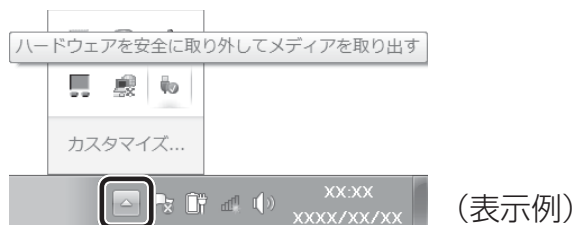
* 通知領域にアイコンが表示されていない場合は、 をタップしてください。
この操作を行ってもアイコンが表示されないUSB対応機器は、手順 **2** に進んでください。



② 表示されたメニューから取りはずすUSB対応機器を選択する
③ 「ハードウェアの取り外し」のメッセージが表示されたら、 をタップする

2 パソコン本体とUSB対応機器に差し込んであるUSBケーブルを抜く

3

テレビや外部ディスプレイを接続する

本製品の次のコネクタと、テレビや外部ディスプレイをケーブルで接続すると、接続した表示装置の画面にパソコンの画面を表示させることができます。

- エイチディーイーエムアイ マイクロ H D M I (micro) 出力端子

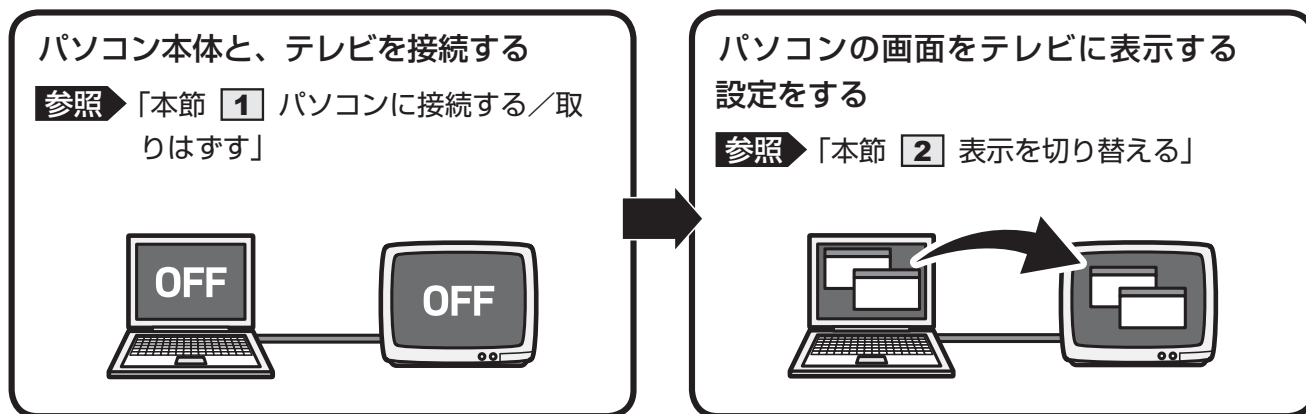

お願い テレビ／外部ディスプレイ接続の操作にあたって

- あらかじめ、次の説明を確認してください。

参照▶「付録 1 - 7 - テレビ／外部ディスプレイ接続の操作にあたって」

■ 接続の前に

テレビを接続するときは、『テレビに付属の説明書』もあわせて確認してください。HDMI入力端子があるテレビを接続できます。

4章

周辺機器を使って機能を広げよう

1 パソコンに接続する／取りはずす

HDMI入力端子があるテレビや外部ディスプレイを接続できます。

メモ

- 接続するHDMIケーブルは、市販のものを使用してください。
- HDMI対応機器すべての動作を保証するものではありません。
- HDMIケーブルは、HDMIロゴ（**HDMI**[®]）の表示があるケーブルをご使用ください。
- 1,920×1,080ドット以上の解像度の出力には、ハイスピードHDMIケーブルを使用してください。なお、使用時には解像度の変更が必要です。
- 使用可能なテレビや外部ディスプレイは、本体液晶ディスプレイで設定している解像度により異なります。表示方法と解像度にあったテレビや外部ディスプレイを接続するか、接続しているテレビや外部ディスプレイにあった表示方法と解像度を設定してください。
- テレビや外部ディスプレイへの出力形式の設定は変更できます。

参照 「本節 2」表示を切り替える」

- 著作権保護された映像などをテレビや外部ディスプレイに表示するためには、HDCPに対応したテレビや外部ディスプレイを接続してください。

HDMI (micro) 出力端子に接続する

- 1 HDMIケーブルのプラグをテレビまたは外部ディスプレイのHDMI入力端子に差し込む
- 2 テレビまたは外部ディスプレイの電源を入れる
- 3 HDMIケーブルのもう一方のプラグをパソコン本体のHDMI (micro) 出力端子に差し込む

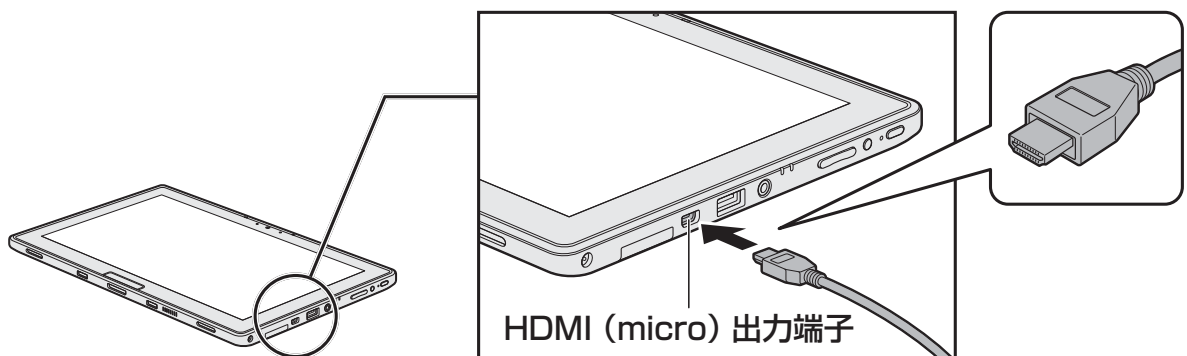



メモ

- HDMI接続で、テレビまたは外部ディスプレイに映像を映しているとき、HDMIケーブルを抜いたあと、再度HDMIケーブルを接続する場合は5秒以上間隔をあげてください。

□ 音声の出力をパソコン本体のスピーカーからテレビなどに切り替える

HDMIケーブルで接続したテレビや外部ディスプレイから音声が出ない場合は、次の設定を行ってください。

- 1 [スタート] ボタン () → [コントロールパネル] をタップする
- 2 [ ハードウェアとサウンド] → [ サウンド] をタップする
[サウンド] 画面が表示されます。
- 3 [再生] タブで [インテル (R) ディスプレイ用オーディオ] と説明がある項目を選択し、[既定値に設定] ボタンをタップする
- 4 [OK] ボタンをタップする

この設定を行うと、パソコン本体から音声が出られなくなります。テレビや外部ディスプレイを取りはずし、パソコン本体からの音声出力に戻す場合は、手順 **3** で [スピーカー] を選択し、[既定値に設定] ボタンをタップしてください。

HDMI (micro) 出力端子から取りはずす

- 1 HDMI (micro) 出力端子からケーブルを抜く

2 表示を切り替える

テレビ／外部ディスプレイを接続した場合には、次の表示方法があります。
表示方法は、表示装置の切り替えを行うことで変更できます。

■ 本体液晶ディスプレイ、またはテレビ／外部ディスプレイだけに表示

いずれかの表示装置にのみ、画面を表示します。

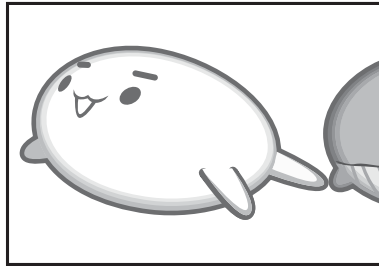

4 章

周辺機器を使って機能を広げよう

■ 本体液晶ディスプレイとテレビ／外部ディスプレイの同時表示

● クローン表示（複製）

2つの表示装置それぞれに画面を表示します。

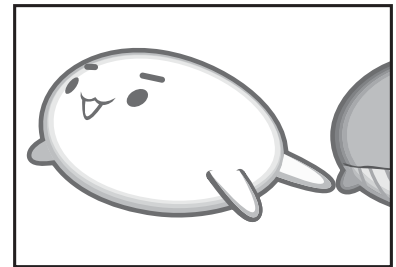
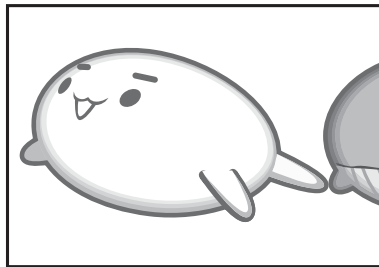

● 拡張表示

2つの表示装置を1つの大きな画面として使用（拡張表示）します。
* 拡張表示は、「Extended Desktop」と表示されることがあります。

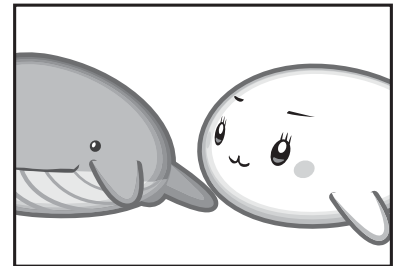
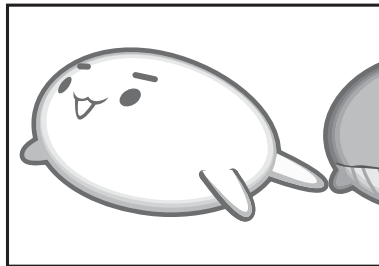

テレビ／外部ディスプレイに表示するには表示装置の設定を行ってください。

メモ

- テレビ／外部ディスプレイと本体液晶ディスプレイを同時表示させる場合は、同時表示の種類や設定に合った色数／解像度で表示されます。
- 表示を切り替えたとき、システムによって自動的に解像度を変更される場合があります。本体液晶ディスプレイだけに表示を切り替えると、元の解像度に戻ります。
- テレビ／外部ディスプレイに表示する場合、表示位置や表示幅などが正常に表示されない場合があります。この場合は、テレビ／外部ディスプレイ側で、表示位置や表示幅を設定してください。
- 映像を再生するアプリケーションで使用する表示装置を変更したい場合は、アプリケーションを起動する前に表示装置を切り替えてください。起動中は、表示装置を切り替えることができません。クローン表示、拡張表示での再生をサポートしていません。
- 「電源オプション」で省電力機能を設定してテレビ／外部ディスプレイの表示が消えた場合、画面をタップすると表示が復帰します。また、スリープに設定してある場合は、電源スイッチを押してください。表示が復帰するまで10秒前後かかることがありますが、故障ではありません。

1 「TOSHIBA Flash Cards」を使う

表示装置を選択する

「TOSHIBA Flash Cards」で「ディスプレイ表示」のカードをタップすると、表示装置を選択する画面が表示されます。

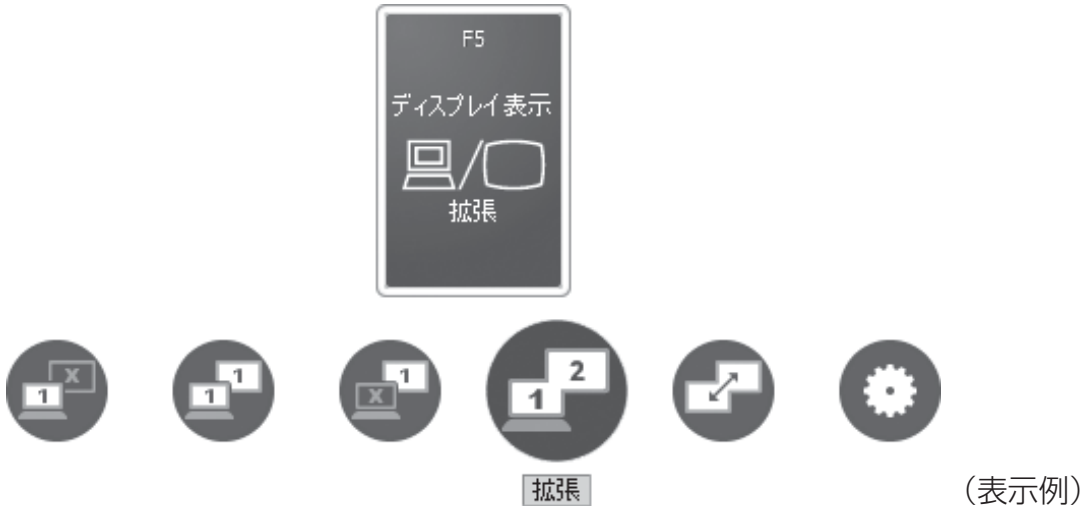

* アイコンの一覧です。実際は接続している表示装置に応じて切り替え可能なパターンのみ表示されます。

上から、現在の表示装置が表示されたカード、切り替え可能なパターン、現在設定されている表示方法の詳細を示しています。

キーボードドックを接続した状態で、テレビまたは外部ディスプレイを2台以上接続している場合は、「出力先の設定」画面が表示されますので、画面の説明に従って設定してください。

上記画面の例では、メインディスプレイに本体液晶ディスプレイを使用し、外部ディスプレイを接続して拡張表示しています。

3 テレビや外部ディスプレイを接続する

カードの下に表示されるアイコンについて説明します。

アイコン	表示	概要
コンピュータのみ		本体液晶ディスプレイだけに表示します。
複製		本体液晶ディスプレイと、テレビまたは外部ディスプレイにクローン表示します。* ¹
外部のみ		テレビまたは外部ディスプレイだけに表示します（本体液晶ディスプレイには何も表示されません）。* ¹
拡張		本体液晶ディスプレイと、テレビまたは外部ディスプレイに拡張表示します。* ¹
任意のプロファイル名		表示設定をプロファイルとして登録している場合、登録プロファイルが表示されます。アイコン右下に★が表示されます。
ディスプレイの入れ替え		拡張表示時にメインディスプレイを切り替えます。
設定		プロファイルの登録／変更／削除を行います。
保存		現在の表示設定をプロファイルに登録します。 このアイコンは、[設定] アイコンの画面で [保存オプションを表示する] にチェックをつけると表示されます。

* 1 キーボードドックを接続した状態で、テレビまたは外部ディスプレイを2台以上接続している場合、アイコンの右下に⚙️が表示されます。
表示装置を指定できます。

「TOSHIBA Flash Cards」の詳細は、「TOSHIBA Flash Cards」のヘルプを参照してください。

参照 ▶ 「2章 3 - 「TOSHIBA Flash Cards」のヘルプの起動方法」

* Bluetooth機能搭載モデルのみ

Bluetooth機能搭載モデルには、Bluetooth機能が搭載されています。

Bluetoothワイヤレステクノロジーは、パソコンや周辺機器、携帯電話などの機器同士で無線でデータをやりとりできる、世界標準の通信方式です。

Bluetoothワイヤレステクノロジーを搭載した機器であれば、お互いに通信相手を登録することで、簡単にデータのやりとりができます。

お願い Bluetooth機能の操作にあたって

- あらかじめ、次の説明を確認してください。

参照▶ 「付録 **1** - **7** - Bluetoothについて」

メモ

- Bluetoothのバージョンによっては本製品と通信できないBluetooth対応機器があります。本製品に搭載されているBluetooth機能のバージョンについては、「付録 **6** - **3** Bluetoothの仕様」を確認してください。
- 2.4GHz帯の無線LANまたはWiMAXが近距離で使用されていると通信速度の低下または通信エラーが発生する可能性があります。

1 Bluetooth通信が可能な状態にする

警告

- 心臓ペースメーカーを装着しているかたは、心臓ペースメーカーの装着部位から22cm以上離す
電波によりペースメーカーの動作に影響を与えるおそれがあります。
- 電子機器の使用が制限されている場所ではパソコンの電源を切る
パソコン本体を航空機や電子機器の使用が制限されている場所（病院など）に持ち込む場合は、無線通信機能を無効に設定したうえで、パソコンの電源を切ってください。ほかの機器に影響を与えることがあります。
 - ・ 無線通信機能は、「TOSHIBA Flash Cards」の「ワイヤレス」のカードで無効にすることができます。「ワイヤレス」のカードをタップして、表示されたアイコン群からをタップしてください。
 - ・ スリープや休止状態では、パソコンが自動的に復帰することがあるため、飛行を妨げたり、ほかのシステムに影響を及ぼしたりすることがあります。
 - ・ 電源を切った状態、または高速スタートモードで待機中（高速スタートモードで電源を切ったとき）でも、パソコンが自動的に起動するような設定のソフトウェアの場合は、あらかじめ設定を無効（解除）にしてください。
 - ・ Intel® Rapid Start Technology／Intel® Smart Connect Technology*¹が有効になっている場合は、パソコンが自動的に復帰することがあります。確実に電源を切るため、一度パソコンを起動し、その後電源を切って（シャットダウンして）ください。



* 1 Intel® Smart Connect Technology搭載モデルのみ

1 「TOSHIBA Flash Cards」で「ワイヤレス」のカードのBluetoothのアイコン () をタップしてONに切り替える

初めて起動したときは、Bluetooth用ドライバーのインストールが始まります。インストールが終了するまでお待ちください。

「Bluetooth Manager」が起動し、周辺のBluetooth対応機器を検索する「自動登録」画面が表示されます。すぐにBluetooth対応機器を登録する必要がない場合は、「キャンセル」ボタンをタップしてください。

無線LAN (Wireless LAN) と同時に使用する際の「注意」画面が表示された場合は、内容を確認のうえ、「OK」ボタンをタップして画面を閉じてください。

通知領域に「Bluetooth Manager」アイコン () が表示されます。以降、通知領域に常駐し、次回Windowsを起動したときには自動的にアイコンが表示されます。「Bluetooth Manager」アイコン () はサービスの状態によって表示が異なります。詳しくは、『Bluetoothユーティリティユーザーズガイド』を確認してください。

Bluetooth機能が有効になっていない場合には、「Bluetooth Manager」アイコン () を長押しして表示されたメニューから、「Bluetoothオン」を選択してください。

* 通知領域にアイコンが表示されていない場合は、 をタップしてください。

初めてBluetoothを使うときには、「Bluetoothユーティリティ」の設定が必要になります。設定方法や通信する方法については、『Bluetoothユーティリティユーザーズガイド』をご覧ください。

Bluetooth ユーティリティユーザーズガイドの起動方法

1 [スタート] ボタン () → [すべてのプログラム] → [TOSHIBA] → [ネットワーク] → [Bluetooth] → [Bluetoothユーザーズガイド] をタップする

5章

■ バッテリー駆動で使う

パソコンをモバイル使用する際に大事な存在であるバッテリーは、使いかたによっては長持ちさせることができます。
ここでは、充電や充電量の確認などについて説明しています。

- 1 バッテリーについて 88
- 2 省電力の設定をする 94

1

バッテリーについて

本製品には、バッテリーパックが内蔵されています。

本製品を初めて使用するときは、電源コードとACアダプターを接続してバッテリーパックを充電してください。

バッテリーパックを充電すると、バッテリー駆動（電源コードとACアダプターを接続しない状態）で使うことができます。

バッテリー駆動で使う場合は、あらかじめバッテリーパックの充電を完了（フル充電）させてください。

指定する方法・環境以外でバッテリーパックを使用した場合には、発熱、発火、破裂するなどの可能性があり、人身事故につながりかねない場合がありますので、十分ご注意ください。『安心してお使いいただくために』に、バッテリーパックを使用するときの重要事項が記述されています。バッテリー駆動で使う場合は、あらかじめその記述をよく読み、必ず指示を守ってください。

5章

バッテリー駆動で使う

⚠ 危険

- 本製品に内蔵されているバッテリーパックを使用する
寿命などで交換する場合は、東芝PCあんしんサポートに依頼してください。バッテリーパックの交換は、保証期間内でも有料になります。

お願い バッテリーを使用するにあたって

- あらかじめ、次の説明を確認してください。

参照 「付録 **1** - **8** バッテリーについて」

1 バッテリー充電量を確認する

バッテリー駆動で使う場合、バッテリーの充電量が減って作業を中断したりしないよう、バッテリーの充電量を確認しておく必要があります。

1 システムインジケータで確認する

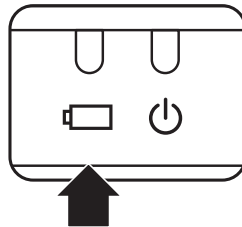

電源コードとACアダプターを接続している場合、Battery  LEDが点灯します。



Battery  LEDは次の状態を示しています。

白色の点灯	充電完了
オレンジ色の点灯	充電中
オレンジ色の点滅	充電が必要 参照 ▶ バッテリーの充電について「本節 2 バッテリーを充電する」
消灯	電源コードとACアダプターが接続されていない 電源コードとACアダプターを接続していても消灯している場合は、バッテリー異常の可能性があります。東芝PCあんしんサポートに連絡してください。

2 通知領域の [バッテリー] アイコンで確認する

通知領域の [バッテリー] アイコン ( または ) をタップすると、バッテリー充電量が表示されます。

また電源プランなども表示されます。



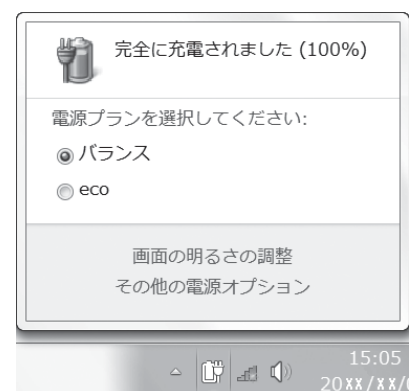

参照▶ 電源プランについて「本章 **2** 省電力の設定をする」



(表示例)

3 バッテリー充電量が減少したとき

電源が入っている状態でバッテリーの充電量が少なくなると、次のように警告します。



- Battery  LEDがオレンジ色に点滅する（バッテリーの残量が少ないことを示しています）
 - ① [スタート] ボタン () → [コントロールパネル] をタップする
 - ② [ システムとセキュリティ] → [ 電源オプション] をタップする
「電源オプション」が起動します。
 - ③ [プラン設定の変更] → [詳細な電源設定の変更] をタップする
 - ④ [詳細設定] タブの [バッテリー] をダブルタップする
 - ⑤ [バッテリー低下の通知] や [バッテリー低下の操作] で設定する
バッテリーの残量が少なくなったことを通知したり、自動的に対処する動作を行います。

参照 ▶ 省電力設定（電源オプション）について「本章 **2** 省電力の設定をする」

上記のような警告が起こった場合はただちにパソコン本体に電源コードとACアダプターを接続し、充電してください。

購入時は休止状態が設定されています。バッテリー減少の警告が起こっても何も対処しなかった場合、パソコン本体は自動的に休止状態になり、電源が切れます。

メモ

- 1ヵ月以上の長期にわたり、電源コードとACアダプターを接続したままパソコンを使用してバッテリー駆動を行わないと、バッテリー充電量が少しずつ減少します。このような状態でバッテリー充電量が減少したときは、Battery  LEDや [バッテリー] アイコンで充電量の減少が表示されないことがあります。1ヵ月に1度は再充電することを推奨します。
- 長時間使用しないでバッテリーが自然に放電しきってしまったときは、警告音も鳴らず、Battery  LEDでも放電しきったことを知ることはできません。長時間使用しなかったときは、充電してから使用してください。

4 時計用バッテリー

本製品には、バッテリーパックのほかに、内蔵時計を動かすための時計用バッテリーが内蔵されています。

時計用バッテリーの充電は、電源コードとACアダプターを接続し電源を入れているとき（電源ON時）に行われますので、普通に使用しているときは意識する必要はありません。ただし、充電量が少ない場合、時計が止まったり、遅れたりすることがあります。

時計用バッテリーが不足すると、メッセージが表示されます。

■ 充電完了までの時間

時計用バッテリーは、電源ON（Power  LEDが白色に点灯）の状態にしておくと約24時間で充電が完了します。

時計用バッテリー充電中でもパソコンを使用できます。充電中に充電状態を知ることはできません。

2 バッテリーを充電する

充電方法とフル充電になるまでの充電時間について説明します。

お願い バッテリーを充電するにあたって

- あらかじめ、次の説明を確認してください。



参照▶ 「付録 1 - 8 - バッテリーを充電するにあたって」

1 充電方法

1 パソコン本体にACアダプターを接続し、電源コードの電源プラグをコンセントに差し込む

Battery  LEDがオレンジ色に点灯すると、充電が開始されます。
電源のON/OFFにかかわらずフル充電になるまで充電されます。

2 Battery LEDが白色になるまで充電する

バッテリーの充電中はBattery  LEDがオレンジ色に点灯します。
Battery  LEDが消灯している場合は、電源が供給されていません。電源コード、ACアダプターの接続を確認してください。

メモ

- パソコン本体を長時間ご使用にならないときは、電源コードの電源プラグをコンセントから抜いてください。

■ 充電完了までの時間

バッテリー充電時間は、パソコン本体の機器構成や動作状況、また使用環境によって異なります。周囲の温度が低いとき、バッテリーパックの温度が高くなっているとき、周辺機器を取り付けているとき、アプリケーションを使用しているときは、充電完了まで時間がかかることがあります。詳しくは、『dynabook ****（お使いの機種名）シリーズをお使いのかたへ』を参照してください。

■ 使用できる時間

バッテリー駆動での使用時間は、パソコン本体の機器構成や動作状況、また使用環境によって異なります。

詳しくは、『dynabook ****（お使いの機種名）シリーズをお使いのかたへ』を参照してください。

■ バッテリー駆動時の処理速度

高度な処理を要するソフトウェア（3Dグラフィックス使用など）を使用する場合は、十分な性能を発揮するために電源コードとACアダプターを接続してご使用ください。

■ 使っていないときの充電保持時間

パソコン本体を使わないで放置していても、バッテリー充電量は少しずつ減っていきます。

バッテリーの保持時間は、放置環境などによって異なります。

スリープを実行した場合、放電しきるまでの時間が非常に短いため、バッテリー駆動時は休止状態、またはハイブリッドスリープにすることをおすすめします。

参照 ▶ ハイブリッドスリープについて「2章 2 - 1 スリープ」

メモ

- バッテリーパックの交換は、有料になります。
-

3 バッテリーを長持ちさせる

本製品のバッテリーをより有効に使うための工夫を紹介します。

バッテリーの機能低下を遅くする方法

次の点に気をつけて使用すると、バッテリーの機能低下を遅くすることができます。

- パソコン本体を長時間使用しないときは、電源コードの電源プラグをコンセントから抜いてください。
- おもに電源コードとACアダプターを接続してパソコンを使用し、バッテリーパックの電力をほとんど使用しないなど、100%の残量近辺で充放電をくり返すとバッテリーの機能低下を早める場合があります。
- 「東芝バッテリーマネージャー」で「eco充電モード」に設定すると、バッテリー充電完了時の容量をフル充電より少なめにおさえて、バッテリーの機能低下を遅らせることができます。

参照▶ 「本章 2 - 1 - 役立つ操作集 - 東芝バッテリーマネージャー」

- 1ヵ月に1度は、電源コードとACアダプターをはずしてバッテリー駆動でパソコンを使用してください。

バッテリー消費をおさえる方法

バッテリーの消費をおさえて、本製品をバッテリー駆動で長時間使用するには、次の方法があります。

- こまめに休止状態にする

参照▶ 「2章 2 - 2 休止状態」

- 省電力の設定をする

参照▶ 「本章 2 省電力の設定をする」

バッテリーの充電能力を調べる

バッテリーパックは、消耗品です。「東芝PCヘルスマニタ」を使用すると、バッテリーパックを交換する目安を調べることができます。

参照▶ 「東芝PCヘルスマニタ」について『取扱説明書』

2

省電力の設定をする

1 電源オプション

「電源オプション」ではパソコンの電源を管理して、電力の消費方法を状況に合わせて変更することができます。

バッテリー駆動でパソコンを使用しているときに、消費電力を減らして長い時間使用するように設定したり、電力を使ってパフォーマンスの精度を上げるように設定したりできます。

これらの電源設定を電源プランといいます。

「電源オプション」では、使用環境に合わせて設定された電源プランがあらかじめ用意されていますので、使用環境が変化したときに電源プランを切り替えるだけで、簡単にパソコンの電源設定を変更することができます。

購入時には、次の電源プランが用意されています。

● バランス

必要なときは電力を使ってパフォーマンスを最大にし、動作させていないときは電力を節約します。

● eco

東芝の推奨する設定により、消費電力をおさえます。

参照▶「本項 - 役立つ操作集 - TOSHIBA ecoユーティリティ」

● 省電力

パソコンの動作速度などのパフォーマンスを低下させ、消費電力をおさえます。
バッテリー駆動のときにこのプランを使用すると、バッテリーが通常より長くもちます。

● 高パフォーマンス



パフォーマンスと応答速度を最大にします。消費電力が増える可能性があります。
バッテリー駆動のときにこのプランを使用すると、バッテリーが通常よりも早く消費されま
す。

*「省電力」、「高パフォーマンス」は「追加のプランを表示します」の  をタップすると表示されます。

各電源プランの設定を変更したり、新しく電源プランを追加することもできます。

参照▶ 電源プランの設定を変更、新規追加『「電源オプション」のヘルプ』

起動方法

- 1 [スタート] ボタン () → [コントロールパネル] をタップする
- 2 [ システムとセキュリティ] → [ 電源オプション] をタップする
「電源オプション」が起動します。

ヘルプの起動方法

- 1 「電源オプション」を起動後、画面右上の  ボタンをタップする

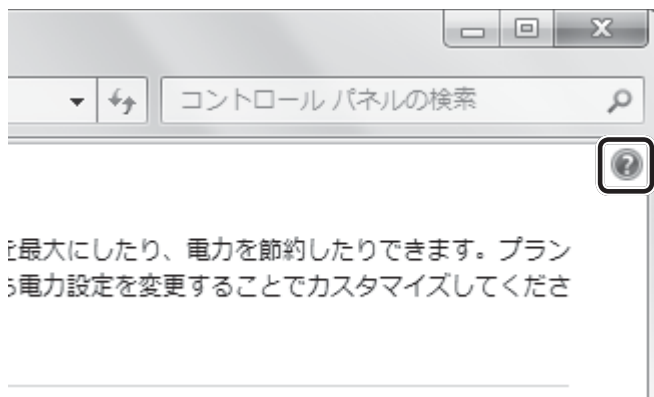

(表示例)

- 2 表示された一覧から知りたい項目をタップする
該当するページが表示されます。

役立つ操作集

TOSHIBA ecoユーティリティ

東芝の推奨する設定により、電源プランやディスプレイの明るさなどを自動的に調節して、消費電力をおさえます。

詳しくは、「TOSHIBA ecoユーティリティ」のヘルプをご覧ください。

● 起動方法

- ① [スタート] ボタン () → [すべてのプログラム] → [ecoユーティリティ&省電力] → [ecoユーティリティ] をタップする

初回起動時は、[はじめにお読みください] 画面が表示されますので、[同意する] をチェックし、[OK] ボタンをタップしてください。

[TOSHIBA ecoユーティリティ] 画面が表示されます。

● ヘルプの起動方法

- ① [TOSHIBA ecoユーティリティ] 画面で [ヘルプ] ボタンをタップする
「TOSHIBA ecoユーティリティ」のヘルプが表示されます。

お願い 東芝ピークシフトコントロールの使用にあたって

- バッテリーパックは消耗品です。
バッテリーの充放電を一定期間繰り返すためにバッテリーの使用サイクルが進みますので、バッテリーパックの買い替え時期が早まります。
- 動画再生などのアプリケーションは、省電力機能によりスムーズに動作しない場合があります。
- ピークシフトをご利用の場合、自動的にバッテリー駆動に切り替わり、CPUやグラフィックアクセラレーターの性能が十分に発揮されない場合があります。
映像や音楽を視聴する場合、ピークシフトを一時的に無効にすることをおすすめします。

役立つ操作集

東芝ピークシフトコントロール

「東芝ピークシフトコントロール」は、昼間の電力消費の一部を夜間に移行させて電力を効果的に活用し、電力需要の平準化を実現する機能です。たとえば夏期の日中のように、電力使用のピーク時間帯には自動的にAC電源からの電力供給を止め、電力需要の少ない時間帯（夜間など）に蓄えたパソコンのバッテリーで動作させる電源管理機能で、環境への負荷低減に貢献することができます。ピークシフト機能は、パソコン単体でも使用できますが、複数台数で同じ時間帯に制御することによってその効果を発揮します。制御するパソコンの台数は多ければ多いほど効果が大きくなります。使用方法については、ヘルプを参照してください。

● 設定方法

- ① [スタート] ボタン () → [すべてのプログラム] → [ecoユーティリティ&省電力] → [ピークシフトコントロール] をタップする
- ② [東芝ピークシフトコントロール] 画面で、[ピークシフト機能] で [有効] を選択し、[適用] ボタンをタップする

● ヘルプの起動方法

- ① 「東芝ピークシフトコントロール」を起動後、画面右上の [ヘルプ] ボタン () をタップする
- ② 画面上の知りたい項目をタップする

役立つ操作集

東芝バッテリーマネージャー

「東芝バッテリーマネージャー」は、バッテリーの充電方法を「通常充電モード」と「eco充電モード」から選択することができます。

「eco充電モード」に設定すると、バッテリーフル充電時の容量をおさえて、バッテリーの機能低下を遅くすることができます。

パソコンの電源コードとACアダプターを、コンセントに接続したまま使用される方におすすめです。ただし、バッテリーでの駆動時間は、バッテリーのフル充電の容量が少なくなるため短くなります。

● 起動方法

- ① [スタート] ボタン () → [すべてのプログラム] → [ecoユーティリティ&省電力] → [バッテリーマネージャー] をタップする

● eco充電モード

「eco充電モード」に設定すると、通知領域に [東芝バッテリーマネージャー] アイコン () が表示されます。

ディスプレイ省電テクノロジー

「ディスプレイ省電テクノロジー機能」は、本体液晶ディスプレイに表示する映像のコントラストと明るさを自動的に調整することにより、パソコンの電力消費を低減させるものです。

バッテリー駆動で使用中にこの機能が使用できます。

本機能は購入時の状態では、有効に設定されています。本機能を無効にする場合には、次の手順で設定してください。

- ① デスクトップ画面上のウィンドウやアイコンなどが表示されていない場所にポインターを移動し、長押しする
- ② [グラフィックス・プロパティ] をタップする
- ③ [電源] をタップする
- ④ 右上の [バッテリー駆動] タブをタップする
- ⑤ [ディスプレイ省電テクノロジー] で [オフ] をタップする
- ⑥ [適用] をタップする
メッセージが表示されます。確認して [[はい] ボタンをタップしてください。

本機能を有効にする場合は、[ディスプレイ省電テクノロジー] で [オン] をタップしてください。

6章

■ システム環境の変更

本製品を使用するときの、システム上のさまざまな環境を設定する方法について説明しています。

1 東芝HWセットアップ.....	100
2 BIOSセットアップ.....	101
3 パスワードセキュリティ.....	114
4 TPMを使う.....	132

1

東芝HWセットアップ

「東芝HWセットアップ」を使い、Windows上でハードウェアの設定を変更できます。複数のユーザーで使用する場合も、設定内容は全ユーザーで共通になります。

設定方法

1 [スタート] ボタン () → [すべてのプログラム] → [TOSHIBA] → [ユーティリティ] → [HWセットアップ] をタップする

「東芝HWセットアップ」が起動します。

2 各タブで機能を設定し、[OK] ボタンをタップする

[キャンセル] ボタンをタップした場合は、設定が変更されません。

HWセットアップで再起動が必要な項目の設定を変更すると、パソコンの再起動を行うようメッセージが表示されます。

この場合、すぐに再起動を行って設定を有効にしてください。

メモ

- 選択できない状態になっている（グレーアウトしている）項目は、設定内容の確認のみ行うことができます。

ヘルプの起動方法

1 [東芝HWセットアップ] 画面上で、知りたい項目の上へ指をドラッグするように移動させ、そこで指をはなしてしばらく（約5秒）待つ

項目に対するヘルプが表示されます。

ヘルプが見えにくい場合は、外付けのマウス（市販品）を使用して、知りたい項目にポインターを置いてください。

2

BIOS セットアップ

* この操作は、「オンラインマニュアル（本書）」を参照しながら実行することはできません。
印刷した本項目のページと『取扱説明書』を参照して実行してください。

バイオス
BIOS セットアップとは、パソコンのシステム構成をパソコン本体から設定するプログラムのことです。起動と終了方法や基本操作は『取扱説明書』を参照してください。
ここでは、BIOS セットアップの設定項目について説明します。

1 設定項目

1 Main

■ System Time（システム時刻）

時刻表示部分をタップして選択後、再度タップすると、時刻設定画面が表示されます。
時と分と秒を、それぞれ [+] [-] をタップして設定し、[OK] ボタンをタップしてください。

■ System Date（システム日付）

日付表示部分をタップして選択後、再度タップすると、日付設定画面が表示されます。
月と日と年を、それぞれ [+] [-] をタップして設定し、[OK] ボタンをタップしてください。

■ CPU Type

本体に搭載されているCPUのタイプが表示されます。

■ CPU Speed

本体に搭載されているCPUのスピードが表示されます。

■ HDD/SSD

本体に搭載されているSSDのタイプが表示されます。

■ Total Memory Size

本体に取り付けられているメモリのメモリ総容量が表示されます。

■ System BIOS Version

搭載されているBIOSのバージョンが表示されます。

■ EC Version

ECのバージョンが表示されます。

■ Language

BIOSで使用する言語を選択します。

- ・ English（標準値）..... 英語
- ・ Français..... フランス語

2 Security

■ BIOS Password

ユーザーパスワードやスーパーバイザーパスワードを登録／削除／変更します。

● User

ユーザーパスワードを登録すると、起動時のシステムへのアクセスを制限できます。

ユーザーパスワードの登録／削除／変更は「東芝パスワードユーティリティ」で行うことを推奨します。

参照 詳細について「本章 **3** - **1** ユーザーパスワード」

- ・ Not Registered (標準値) ...ユーザーパスワードが登録されていないときに表示される
- ・ Registered.....ユーザーパスワードが登録されているときに表示される

〈ユーザーパスワードを忘れてしまったとき〉

ユーザーパスワードを忘れてしまった場合は、東芝PCあんしんサポートに相談してください。ユーザーパスワードの解除を東芝PCあんしんサポートに依頼する場合は、有料です。またそのとき、身分証明書（お客様自身を確認できる物）の提示が必要となります。

● Supervisor

スーパーバイザーパスワードを登録すると、セットアップへのアクセスを制限できます。

スーパーバイザーパスワードの登録／削除／変更は「東芝パスワードユーティリティ」で行うことを推奨します。スーパーバイザーパスワードをBIOSセットアップで登録すると、操作が一部制限されます。

参照 詳細について「本章 **3** - **2** スーパーバイザーパスワード」

- ・ Not Registered (標準値) ...スーパーバイザーパスワードが登録されていないときに表示される
- ・ Registered.....スーパーバイザーパスワードが登録されているときに表示される

〈スーパーバイザーパスワードを忘れてしまったとき〉

スーパーバイザーパスワードを忘れてしまった場合は、東芝PCあんしんサポートに相談してください。スーパーバイザーパスワードの解除を東芝PCあんしんサポートに依頼する場合は、有料です。またそのとき、身分証明書（お客様自身を確認できる物）の提示が必要となります。

■ HDD/SSD Password

HDD/SSDのHDDユーザーパスワードやHDDマスターパスワードを登録／削除／変更します。

● Mode

HDD/SSDのHDDパスワードモードを設定します。

- ・ User Only (標準値)HDD/SSDのHDD ユーザーパスワードのみを登録する
- ・ Master+User.....HDD/SSDのHDD マスターパスワードとHDDユーザーパスワードを登録する

● User

HDD/SSDのHDDユーザーパスワードを登録／削除／変更します。

参照▶ 詳細について「本章 3 - 4 HDDパスワード」

- ・ Not Registered (標準値) ...HDDユーザーパスワードが登録されていないときに表示される
- ・ Registered.....HDDユーザーパスワードが登録されているときに表示される

● Master

HDD/SSDのHDDマスターパスワードを登録／削除／変更します。

「Mode」が「Master + User」の場合のみ表示されます。

参照▶ HDDパスワードの設定方法「本章 3 - 4 HDDパスワード」

- ・ Not Registered (標準値) ...HDDマスターパスワードが登録されていないときに表示される
- ・ Registered.....HDDマスターパスワードが登録されているときに表示される

■ Secure Boot

Secure Boot 機能を設定します。

「Advanced」メニューの「System Configuration」で、「Boot Mode」を「UEFI Boot」に設定した場合のみ表示されます。

- ・ Disabled (標準値)Secure Boot 機能を無効にする
- ・ Enabled.....Secure Boot 機能を有効にする

● Clear Secure Boot keys

スーパーバイザーパスワードを登録すると、設定できるようになります。また、「Secure Boot」を「Disabled」に設定した場合のみ設定できます。

Secure Boot 機能に関するキー情報を削除し、Secure Boot 機能をセットアップモードにします。

 **メモ**

- 「Boot Mode」を「CSM Boot」に設定している場合、「Secure Boot」は表示されません。
- 「Boot Mode」を「UEFI Boot」に設定している場合、「Secure Boot」を「Enabled」に設定すると、「Boot Mode」を変更できなくなります。
- 「Secure Boot」を「Enabled」に設定している場合、「Clear Secure Boot keys」は設定できません。

■ TPM

* TPM搭載モデルのみ表示されます。

TPM (Trusted Platform Module) を設定します。

- ・ Disabled (標準値)TPMを無効にする
- ・ Enabled.....TPMを有効にする

設定を変更するには、次のように操作してください。

「TPM」を「Enabled」に設定するには、先に「Hide TPM」を「No」に設定してください。

①「TPM」をタップして選択後、右側のスイッチをタップして、「Disabled」または「Enabled」に切り替える

再度設定を切り替える場合は、再起動が必要です。

● Clear TPM Owner

* TPM搭載モデルのみ表示されます。

「TPM」で「Enabled」に設定し、再起動してから、設定できます。

所有者登録とユーザー登録を削除します。

本製品を廃棄するときや、譲渡などにより使用者（管理者）を変更するということに、TPMの使用を中止する場合に行ってください。

①「Clear TPM Owner」をタップして選択後、再度タップする

再起動後、「TPM」の設定が「Enabled」から「Disabled」に変更されます。

お願い 操作にあたって

- 所有者登録とユーザー登録を削除すると、TPMに関するセキュリティ機能が使用できなくなります。このため、管理者の権限を持たないユーザーが「TPM」を操作できないように設定することをおすすめします。

参照▶ 管理者以外のユーザーの制限について

「本章 **4** - **3** 東芝パスワードユーティリティでTPMの設定をする」

- 所有者登録とユーザー登録を削除したあとに、TPMの使用を再開する場合は、もう一度TPMへ所有者登録やユーザー登録を行う必要があります。

● Hide TPM

* TPM搭載モデルのみ表示されます。

「TPM」で「Disabled」に設定し、再起動してから、設定を変更できます。

TPMの表示をシステム上で確認できないようにするときに使用します。

- ・ No（標準値）.....TPMをシステム上で確認できるようにする
- ・ Yes.....TPMをシステム上で確認できないようにする

「TPM」を「Enabled」に設定するには、先に「Hide TPM」を「No」に設定してください。また、「Yes」に設定すると、TPMをシステム上で確認することはできません。

■ BIOS Access Rights

スーパーバイザーパスワードを登録すると、設定できるようになります。

スーパーバイザーパスワードを知らないユーザーに対し、BIOSセットアップの設定の変更を制限することができます。

- ・ Full.....BIOSセットアップのすべての設定を変更できる
- ・ Restricted（標準値）.....変更できる設定が制限される
- ・ Read Only.....設定の表示のみで、変更はできない

■ Boot Menu

スーパーバイザーパスワードを登録すると、設定できるようになります。

スーパーバイザーパスワードを知らないユーザーに対し、音量大（+）ボタンを使ったドライブの起動を制限することができます。

参照▶ 「2章 **1** - **2** 起動ドライブを変更する場合」

- ・ Disabled（標準値）.....無効にする
- ・ Enabled.....有効にする

■ Device Access Control / Device Boot Control

スーパーバイザーパスワードを登録すると、設定できるようになります。

スーパーバイザーパスワードを知らないユーザーに対し、デバイスの使用やデバイスからの起動を制限することができます。

タップして選択後、再度タップすると、画面が切り替わります。元の画面に戻るには [Previous Page] をタップします。

設定後はパソコンの電源を切る必要があります。また、設定後にスーパーバイザー認証が必要になることがあります。

「東芝デバイスアクセスコントロール」でデバイスの使用やデバイスからの起動の制限を設定している場合、設定を変更するときも「東芝デバイスアクセスコントロール」で行ってください。

【Device Access Control】画面

デバイスごとに、使用制限を設定します。

- ・ Enabled (標準値) デバイスを使用可能にする
- ・ Disabled デバイスを使用禁止にする

【Device Boot Control】画面

デバイスごとに、デバイスからの起動制限を設定します。

すべてのデバイスからの起動を禁止にすることはできません。また、「Device Access Control」で「Disabled」に設定しているデバイスからの起動を可能にすることはできません。

- ・ Enabled (標準値) デバイスからの起動を可能にする
- ・ Disabled デバイスからの起動を禁止にする

3 PowerManagement

■ Wake-up on LAN

本機能は、キーボードドックを接続した状態のみ、使用できます。



電源OFF状態からのLANによるWake-up機能を設定します。

ネットワークで接続された管理者のパソコンからの呼び出しにより、自動的に電源を入れます。Wake-up on LAN機能を使用する場合は、必ず電源コードとACアダプターを接続してください。電源を切っている状態でも、バッテリーを使っていないときの充電保持時間が『dynabook **** (お使いの機種名) シリーズをお使いのかたへ』の表記よりも短くなります。

- ・ Enabled 有効にする
- ・ Disabled (標準値) 無効にする

スリープ状態、および休止状態からのWake-up on LAN機能を有効にするためには、「デバイスマネージャー」の [ネットワークアダプター] でネットワークアダプター名をダブルタップし、表示されたプロパティ画面の [電源の管理] タブで [このデバイスで、コンピューターのスタンバイ状態を解除できるようにする] および [Magic Packetでのみ、コンピューターのスタンバイ状態を解除できるようにする] の項目にチェックをつける必要があります。

正常に機能しない場合は、次のように設定を変更してください。

- ① [スタート] ボタン () → [コントロールパネル] をタップする
- ② [ システムとセキュリティ] → [ 電源オプション] をタップする
- ③ [現在利用可能ではない設定を変更します] をタップする
- ④ [高速スタートアップを有効にする (推奨)] のチェックをはずす
- ⑤ [変更の保存] ボタンをタップする

■ Wake-up on LAN on Battery

バッテリー駆動の際のWake-up on LAN機能を設定します。

- ・ Enabled バッテリー駆動の際にWake-up on LAN機能を有効にする
- ・ Disabled (標準値) バッテリー駆動の際にWake-up on LAN機能を無効にする

■ Critical Battery Wake-up

「Critical Battery Wake-up機能」を設定します。「Critical Battery Wake-up機能」とは、スリープ状態の間にバッテリーの残量が少なくなった場合、自動的に休止状態になり、データをSSDに保存します。

なお、Windows 7をお使いの場合のみ有効です。

- ・ Enabled (標準値) Critical Battery Wake-up機能を有効にする
- ・ Disabled Critical Battery Wake-up機能を無効にする

「Critical Battery Wake-up機能」を有効にするには、Windows上でも設定が必要です。次の操作を行って、設定してください。

- ① [スタート] ボタン () → [コントロールパネル] をタップする
- ② [システムとセキュリティ] の [電源オプション] をタップする
- ③ 利用するプランを選択し、[プラン設定の変更] をタップする
- ④ [詳細な電源設定の変更] をタップする
- ⑤ [電源オプション] 画面の [詳細設定] タブで、[バッテリー] をダブルタップする
- ⑥ [バッテリー切れの操作] をダブルタップし、表示された項目で「バッテリー駆動」を [休止状態] に設定する
- ⑦ [OK] ボタンをタップする

■ Panel Open - Power On

本機能は、キーボードドックを接続した状態のみ、使用できます。

パネルオープンパワーオン機能を設定します。

パソコンの電源が切れている状態でディスプレイを開くとパソコンの電源が入り、OSが起動します。

- ・ Enabled 有効にする
- ・ Disabled (標準値) 無効にする

■ Power on by AC

パソコン本体の電源を切っているときに、パソコン本体に電源コードとACアダプターを接続して電源コードの電源プラグをコンセントに差し込むと、システムが自動的に起動できるように設定します。

- ・ Enabled有効にする
- ・ Disabled (標準値)無効にする

■ Dynamic CPU Frequency Mode

- ・ Dynamic Switch (標準値)....CPUの消費電力・周波数自動切り替え機能を有効にし、使用状況に応じてCPU周波数を自動的に切り替える
- ・ Always LowCPUの消費電力・周波数自動切り替え機能を無効にし、CPU周波数を低い周波数にしてパソコンのバッテリー駆動時間を優先する

■ Core Multi-Processing

CPUの動作モードを設定します。

- ・ Enabled (標準値).....Dual Coreモードに設定する
- ・ DisabledSingle Coreモードに設定する

■ Intel Turbo Boost Technology

* 対応しているCPUのみで表示されます。

インテル® ターボ・ブーストを設定します。

- ・ Enabled (標準値).....有効にする
- ・ Disabled無効にする

■ Intel Display Power Management

Intel Display Power Managementを設定します。

- ・ Enabled (標準値).....有効にする
- ・ Disabled無効にする

■ SATA Interface setting

SATAデバイスの性能とバッテリー駆動時間の優先度を設定します。

- ・ Performance (標準値).....SATAデバイスの性能を優先する
- ・ Battery life.....バッテリー駆動時間を優先する

■ BIOS Power Management

OS以外の省電力機能を設定します。タップして選択後、再度タップすると、画面が切り替わります。元の画面に戻るには [Previous Page] をタップします。

【BIOS Power Management画面】

■ Battery Save Mode

バッテリーセーブモードを設定します。

「Battery Save Mode」の設定項目は次のように表示されます。

	Full Power	Low Power	User Setting
Processing Speed	High	Low	項目ごとに設定を変更できます。
CPU Sleep Mode	Enabled	Enabled	
LCD Brightness * ¹	Super-Bright * ²	Bright * ²	
Cooling Method	Maximum Performance	Battery Optimized	

* 1 「Advanced」メニューの「System Configuration」で、「Boot Mode」を「CSM Boot」に設定した場合のみ表示されます。

* 2 電源コードとACアダプターを接続している場合の表示内容です。

「Battery Save Mode」の項目について説明します。

● Processing Speed

処理速度を設定します。使用するアプリケーションソフトによっては設定を変更する必要があります。

- ・ High.....処理速度を高速に設定する
- ・ Low.....処理速度を低速に設定する

● CPU Sleep Mode

CPUが処理待ち状態のとき、電力消費を低減します。

一部のアプリケーションソフトでは「Enabled」に設定すると処理速度が遅くなることがあります。その場合は「Disabled」に設定してください。

- ・ Enabled.....電力消費を低減する
- ・ Disabled.....電力消費を低減しない

● LCD Brightness (LCD輝度)

画面の明るさを設定します。

「Advanced」メニューの「System Configuration」で、「Boot Mode」を「CSM Boot」に設定した場合のみ表示されます。

- ・ Super-Bright.....最高輝度に設定する
- ・ Bright.....高輝度に設定する
- ・ Semi-Bright.....低輝度に設定する

● Cooling Method (CPU熱制御方式)

CPUの熱を冷ます方式を設定します。CPUが高熱を帯びると故障の原因になります。

- ・ Cooling Optimized.....パソコン本体内部の温度が上昇したときに、主にファンを使用して冷却する
- ・ Maximum Performance.....パソコン本体内部の温度が上昇したときに、主にファンを使用して冷却し、「Cooling Optimized」よりもファン音が静かな状態を保ち温度を下げる
- ・ Battery Optimized.....パソコン本体内部の温度が上昇したときに、主にCPUの処理速度を落として冷却する

■ PCI Express Link ASPM

PCI Expressの省電力機能を設定します。

- ・ Enabled (標準値).....PCI Express デバイスが使用されていないときに、消費電力をおさえる
- ・ Disabled省電力機能を無効にし、パフォーマンスを優先する
- ・ Autoバッテリー動作中かつPCI Express デバイスが使用されていないときに、消費電力をおさえる

4 Advanced

■ Execute-Disable Bit Capability

Execute-Disable Bit Capability (エグゼキュート・ディスエーブル・ビット機能) を設定します。

- ・ Available (標準値).....使用する
- ・ Not Available使用しない

■ Virtualization Technology

インテル® バーチャライゼーション・テクノロジーを設定します。

- ・ Disabled使用しない
- ・ VT-x & VT-dVT-x & VT-d機能を有効にする
- ・ VT-x Only (標準値)VT-xを有効にする
- ・ VT-d Only.....VT-d機能を有効にする
(CPUによっては表示されない項目があります)

■ Trusted Execution Technology

* Trusted Execution Technology 対応CPU 搭載モデルのみ表示されます。

Trusted Execution Technology を設定します。

Trusted Execution Technology とは、Virtualization Technology を使って TPM と連携させるセキュリティ技術です。

- ・ Enabled.....Trusted Execution Technology を許可に設定する
- ・ Disabled (標準値).....Trusted Execution Technology を禁止に設定する

Trusted Execution Technology を許可に設定する場合、事前に「Advanced」メニューの「Virtualization Technology」を「VT-x & VT-d」に設定し、「Security」メニューの「TPM」を「Enabled」に設定し、「PowerManagement」メニューの「Core Multi-Processing」を「Enabled」に設定してください。

■ Intel(R) AT

* Intel(R) AT 対応CPU 搭載モデルのみ表示されます。

インテル® アンチセフト・テクノロジー (パソコンの紛失や盗難時に、パソコンを無効化するセキュリティ機能) を利用可能にする設定です。

- ・ Enabled.....使用する
- ・ Disabled (標準値).....使用しない

■ Intel(R) AT Suspend

* Intel(R) AT Suspend 対応 CPU 搭載モデルのみ表示されます。

インテル® アンチセフト・テクノロジーを一時的に無効にするための設定です。

- ・ Enabled.....使用する
- ・ Disabled (標準値).....使用しない

インテル® アンチセフト・テクノロジーを利用しているときのみ設定できます。

Intel(R) AT Suspend を使用する場合、事前に「Intel(R) AT」を「Enabled」に設定してください。

■ Intel(R) Rapid Start Technology

スリープから一定時間後に休止状態に変わる、Intel® Rapid Start Technology を設定します。

参照 詳細について「2章 **2** - **3** スリープから一定時間後に休止状態にする」

- ・ Enabled (標準値).....使用する
- ・ Disabled.....使用しない

■ Rapid Start Entry after

Intel® Rapid Start Technology でスリープから休止状態に変わるまでの時間を設定します。

「Intel(R) Rapid Start Technology」で「Enabled」に設定している場合のみ、設定を変更できます。

- ・ Immediately.....スリープに入るとすぐに休止状態になります。
- ・ 10 minutes.....スリープから 10 分後に休止状態になります。
- ・ 2 hours (標準値).....スリープから 2 時間後に休止状態になります。
- ・ 5 hours.....スリープから 5 時間後に休止状態になります。
- ・ 24 hours.....スリープから 24 時間後に休止状態になります。

■ Beep Sound

Windows OS 以外でのビープ音を設定します。

OFF、Low、Medium (標準値)、High のいずれかを選択できます。

■ USB Power in Off State

電源 OFF、スリープ、休止状態でも、USB コネクタに USB バスパワー (DC5V) を供給します。

- ・ Enabled.....有効にする
- ・ Disabled (標準値).....無効にする

■ USB Legacy Emulation

USB キーボード、マウスなどのレガシーサポートを設定します。

- ・ Enabled (標準値).....レガシーサポートを行う
ドライバーなしで USB キーボード / USB マウスなどが使
用できます。
- ・ Disabled.....レガシーサポートを行わない

「USB Legacy Emulation」が「Enabled」に設定されていても、「Change Boot Order」が「HDD/SSD → USB Memory → USB ODD → FDD」の場合は、本体の SSD から起動します。

■ USB Memory BIOS Support Type

コンピュータの起動に使用するUSBフラッシュメモリを設定します。

「Advanced」メニューの「System Configuration」で、「Boot Mode」を「CSM Boot」に設定した場合のみ表示されます。

- ・ HDD（標準値）.....USBフラッシュメモリをHDDとして扱う
起動するドライブとしての優先順位は、「Change Boot Order」での「HDD/SSD」の順位です。
- ・ FDDUSBフラッシュメモリをFDDとして扱う
起動するドライブとしての優先順位は、「Change Boot Order」での「FDD」の順位です。

■ Change Boot Order

タップして選択後、再度タップすると画面が切り替わります。

【Boot Priority Options 画面】

システムを起動するディスクドライブの順番を [Move Up] ボタンまたは [Move Down] ボタンをタップして設定します。設定終了後に [OK] ボタンをタップしてください。

通常は次の順番（標準値）に設定してください。

- 1 HDD/SSD
- 2 USB Memory
- 3 USB ODD
- 4 FDD
- 5 LAN*¹

* 1 本機能は、キーボードドックを接続した状態のみ、使用できます。

■ System Configuration

タップして選択後、再度タップすると、画面が切り替わります。元の画面に戻るには [Previous Page] をタップします。

【System Configuration 画面】

■ Built-in LAN

*キーボードドックを接続した状態のみ、使用できます。

LANコネクタを設定します。

- ・ Enabled（標準値）.....使用する
- ・ Disabled使用しない

■ Wireless LAN

無線LANを設定します。

- ・ Enabled（標準値）.....使用する
- ・ Disabled使用しない*¹

* 1 「Disabled」を設定した場合、Windows上での無線通信機能のON/OFF設定はできなくなります。

■ Auto Wireless LAN RF Switching

LANケーブルの接続によって、自動的に無線LAN機能の有効／無効を切り替えます。
有効の場合、LANケーブルが接続されているときは無線LAN機能が無効に、接続されていないときは無線LAN機能が有効に切り替わります。

- ・ Enabled有効にする
- ・ Disabled (標準値)無効にする

■ Bluetooth

* Bluetooth機能搭載モデルのみ表示されます。

Bluetoothを設定します。

- ・ Enabled (標準値)使用する
- ・ Disabled使用しない*¹

* 1 「Disabled」を設定した場合、Windows上での無線通信機能のON/OFF設定はできなくなります。

■ Web Camera

Webカメラを設定します。

- ・ Enabled (標準値)使用する
- ・ Disabled使用しない

■ SD Host Controller

ブリッジメディアスロットを設定します。

- ・ Enabled (標準値)使用する
- ・ Disabled使用しない

■ Internal USB3.0 Controller

USB3.0ポートの動作を設定します。

- ・ Enabled (標準値)USB3.0ポートとして使用する
- ・ DisabledUSB2.0ポートとして使用する

■ Memory Performance Mode

メモリの使用方法を設定します。

- ・ Enabled (標準値)バッテリー駆動時間よりシステム処理能力を優先させる
- ・ Disabledシステム処理能力よりバッテリー駆動時間を優先させる

■ Boot Mode

Boot Modeを設定します。

- ・ UEFI BootGPT (GUID Partition Table) で初期化されたHDD/SSDからの起動に対応する
- ・ CSM Boot (標準値)MBR (Master Boot Record) で初期化されたHDD/SSDからの起動に対応する



● 「Boot Mode」を「UEFI Boot」に設定している場合、「Security」メニューの「Secure Boot」を「Enabled」に設定すると、「Boot Mode」を変更できなくなります。

■ Power On Display

起動時のWindowsロゴを表示する表示装置を設定します。

- ・ Auto-Selected (標準値) 本体液晶ディスプレイを閉じているときは、接続しているテレビまたは外部ディスプレイを自動的に検出し、テレビまたは外部ディスプレイにのみ画面を表示する
- ・ System LCD only 本体液晶ディスプレイにのみ表示する
- ・ Ext. Monitor (System Built-in) 本体に接続しているテレビまたは外部ディスプレイにのみ画面を表示する
- ・ Ext. Monitor (Dock/Cradle)... ドック/クレードルに接続しているテレビまたは外部ディスプレイにのみ画面を表示する

■ Boot Up NumLock Status

外付けUSBキーボードなどを使用している場合、起動時のテンキーの入力状態を設定します。

- ・ ON (標準値) テンキーをNumeric Mode (ニューメリックモード) で起動し、テンキーの数字などの文字を入力できる状態にする (数字ロックモード)
- ・ OFF テンキーをArrow Mode (アローモード) で起動し、テンキーをカーソル制御キーとして使用できる状態にする (アローモード)

起動後は、OSの設定に従って入力状態が設定されます。

また、外付けUSBキーボードの **NUM LOCK** キーを押すことで、Numeric ModeとArrow Modeを切り替えます。



- 本設定は、すべての外付けUSBキーボードに対する動作を保証するものではありません。

5 Exit

■ Exit Saving Changes

変更を保存してBIOSセットアップを終了します。

■ Exit Discarding Changes

変更を保存しないでBIOSセットアップを終了します。

各種パスワード、「Main」メニューの「System Time」と「System Date」の各設定については、変更前の状態に戻りません。

■ Load Setup Defaults

すべての設定項目を標準値にします。

各種パスワードなど一部の設定については、標準値に戻りません。

■ Save Changes and Power Off

変更を保存してパソコンの電源を切ります。

パスワードとは、パソコンやWindowsの起動時などに入力する、認証用の文字列のことです。パスワードが設定されている場合、あらかじめ決めた文字列を正しく入力しないと起動できません。

このため、自分にしかわからないパスワードを設定しておけば、ほかの人がパソコンやWindowsを起動できなくなるため、データを見られたり、誤って消されてしまう心配が少なくなります。

一度設定したパスワードは、後から変更したり、削除したりすることができます。

パスワードにはいろいろな種類があります。

- **Windows ログオンパスワード**

- ・ Windowsにログオンするとき
- ・ パスワード保護の設定をしたスクリーンセーバーを解除するとき

- **ユーザーパスワード (BIOSパスワード)**

電源を入れるときや休止状態から復帰するときに、パスワードを入力しなければ起動できなくなります。

- **スーパーバイザーパスワード (BIOSパスワード)**

「東芝HWセットアップ」の設定を変更できないようにするなど、いくつかのパソコン本体の設定について制限をかけられます。管理者ユーザーが使用します。

- **HDDパスワード**

本体のSSDを保護します。電源を入れるときにHDDパスワードを入力しなければ起動できなくなります。万が一パスワードを忘れた場合、永久にSSDを使用できなくなる、非常に強固なセキュリティです。

ここでは、ユーザーパスワード／スーパーバイザーパスワードやHDDパスワードの設定方法について説明します。

メモ

- スーパーバイザーパスワードとユーザーパスワードでは、違う文字列を使用してください。
- パスワードを登録した場合は、忘れたときのために必ずパスワードを控えてください。
- パスワードを入力するときは、コード入力や貼り付け（ペースト）などの操作は行わず、タッチキーボードの文字キーをタップして直接入力してください。

お願い

- パスワードを忘れてしまって、パスワードを解除できなくなった場合は、使用している機種を確認後、東芝PCあんしんサポートに連絡してください。
パスワードの解除を東芝PCあんしんサポートに依頼する場合は有料です。HDDパスワードを忘れてしまった場合は、SSDは永久に使用できなくなり、交換対応となります。
この場合も有料です。またどちらの場合も、身分証明書（お客様自身を確認できる物）の提示が必要となります。

パスワードに使用できる文字

ユーザーパスワード、スーパーバイザーパスワード、HDDパスワードに使用できる文字は次のとおりです。

アルファベットの大文字と小文字は区別されません。

使用できる文字	アルファベット (半角)	abcdefghijklmnopqrstuvwxyz
	数字 (半角)	0123456789
	記号の一部 (半角)	;,.,. (スペース) など
使用できない文字	<ul style="list-style-type: none"> ・ 全角文字 (2バイト文字) ・ 日本語入力システムの起動が必要な文字 【例】 漢字、カタカナ (全角/半角)、ひらがな、日本語入力システムが供給する記号 など ・ 記号の一部 (半角) 【例】 ; (バーチカルライン) _ (アンダーバー) ¥ (エン) など 	

パスワード登録時に警告メッセージが表示された場合は、登録しようとした文字列に使用できない文字が含まれています。この場合、もう一度別の文字列を入力し直してください。警告が表示されない場合も、上記「使用できない文字」に該当する文字は使用しないでください。また文字列は必ずタッチキーボードから1文字ずつ直接入力してください。

1 ユーザーパスワード

ユーザーパスワードの登録は、「東芝パスワードユーティリティ」を使用することをおすすめします。また、登録した文字列は、パスワードファイルを作成して確認することをおすすめします。

1 東芝パスワードユーティリティでの設定

登録

ユーザーパスワードを登録する手順を説明します。HDDパスワードもあわせて登録できます。

1 [スタート] ボタン () → [すべてのプログラム] → [TOSHIBA] → [ユーティリティ] → [パスワードユーティリティ] をタップする
「東芝パスワードユーティリティ」が起動します。

2 [登録] ボタンをタップする
[ユーザーパスワードの登録] 画面が表示されます。

3 [入力:] にパスワードを入力する
パスワードは50文字以内で入力します。
参照 ▶ パスワードに使用できる文字「本節 - パスワードに使用できる文字」
パスワードは1文字ごとに「*」(アスタリスク) で表示されますので、画面で確認できません。間違えないよう、気をつけて入力してください。
パスワードを入力するときは、コード入力や貼り付け(ペースト)などの操作を行わず、キーボードの文字キーをタップして直接入力してください。

4 [確認入力:] にもう一度パスワードを入力する

5 [同時にHDDユーザーパスワードに同じ文字列を登録する。] にチェックがついているか確認する
チェックがついている場合、ここで設定したユーザーパスワードがHDDパスワードとしても登録されます。

参照 ▶ HDDパスワード「本節 **4** HDDパスワード」

ユーザーパスワードのみ登録する場合は、チェックをはずしてください。

6 [登録] ボタンをタップする

入力エラーのメッセージが表示された場合は、[OK] ボタンをタップして画面を閉じ、手順 **3** から操作をやり直してください。

手順 **5** で [同時にHDDユーザーパスワードに同じ文字列を登録する。] にチェックをしていない場合は、手順 **8** に進んでください。

チェックをしている場合は、「HDDユーザーパスワードを登録しようとしています。」という画面が表示されます。

7 [登録] ボタンをタップする**8** パスワードファイルを作成する場合は [OK] ボタンをタップする

パスワードの文字列をファイルとして保存しておくことを推奨するメッセージが表示されます。

このファイルをパスワードファイルと呼びます。

パスワードファイルを保管しておけば、パスワードを忘れた場合、本機または本機以外の機器でパスワードを確認することができます。

パスワードファイルを作成しない場合は [キャンセル] ボタンをタップしてください。[OK] ボタンをタップすると、[名前を付けて保存] 画面が表示されます。

9 パスワードファイルを作成する

パスワードファイルの保存先は、USBフラッシュメモリなどの記録メディアを推奨します。あらかじめ用意しておいてください。

- ① 記録メディアをセットする
- ② [保存する場所] で保存先を選択する
- ③ [ファイル名] にファイル名を入力する
- ④ [保存] ボタンをタップする

パスワードファイルが選択した保存先に作成されます。

手順 **5** で [同時にHDDユーザーパスワードに同じ文字列を登録する。] をチェックしている場合、「今すぐコンピューターを再起動しますか?」という画面が表示されるので、[いいえ] ボタンをタップします。

[東芝パスワードユーティリティ] 画面が表示されます。

10 必要に応じて、[パスワードの注釈:] を入力する

[パスワードの注釈] にはパスワードのヒントとなる文字列を登録できます。登録すると、パスワードの入力が必要なときに、登録した文字列が表示されます。

使用できる文字列はユーザーパスワードと同様です。

参照 ▶ パスワードに使用できる文字「本節 - パスワードに使用できる文字」

パスワード文字列そのものを登録しないでください。

11 [OK] ボタンをタップする

ユーザーパスワードが登録されます。

手順 **5** でチェックをした場合は、必ず電源を切る、または再起動してください。

お願い

- パスワードファイルを保存した記録メディアは、安全な場所に保管してください。

メモ

- パスワードを忘れてしまったときのために、必ずパスワードを控えてください。

削除

1 [スタート] ボタン () → [すべてのプログラム] → [TOSHIBA] → [ユーティリティ] → [パスワードユーティリティ] をタップする

「東芝パスワードユーティリティ」が起動します。

認証画面が表示されるので、パスワードで認証を行ってください。

参照▶ 認証について「本節 **3** パスワードの入力」

2 [削除] ボタンをタップする

[ユーザーパスワードの削除] 画面が表示されます。

3 [削除] ボタンをタップする

確認のメッセージが表示されます。

4 メッセージの内容を確認し、[OK] ボタンをタップする

[ユーザーパスワードの削除認証] 画面が表示されます。

パスワードで認証を行ってください。

参照▶ 認証について「本節 **3** パスワードの入力」

認証は、「東芝パスワードユーティリティ」を起動したときと同じユーザー権限で行ってください。

確認のメッセージが表示されます。

5 表示されたメッセージの内容を確認し、[OK] ボタンをタップする

パスワードが削除されます。

変更

- 1 [スタート] ボタン () → [すべてのプログラム] → [TOSHIBA] → [ユーティリティ] → [パスワードユーティリティ] をタップする

「東芝パスワードユーティリティ」が起動します。

認証画面が表示されるので、パスワードで認証を行ってください。

参照▶ 認証について「本節 3 パスワードの入力」

- 2 [変更] ボタンをタップする

[ユーザーパスワードの変更] 画面が表示されます。

- 3 [入力:] に新しいパスワードを入力する

パスワードは50文字以内で入力します。

参照▶ パスワードに使用できる文字「本節 - パスワードに使用できる文字」

パスワードは1文字ごとに「*」(アスタリスク)で表示されますので、画面で確認できません。間違えないよう、気をつけて入力してください。

パスワードを入力するときは、コード入力や貼り付け(ペースト)などの操作を行わず、キーボードの文字キーをタップして直接入力してください。

- 4 [確認入力:] にもう一度パスワードを入力する

- 5 [変更] ボタンをタップする

確認のメッセージが表示されます。

- 6 メッセージの内容を確認し、[OK] ボタンをタップする

[ユーザーパスワードの変更認証] 画面が表示されます。

パスワードで認証を行ってください。

ここでは、まだパスワードは変更されていないので、本手順 3、4 で入力したのではなく、その前に登録しておいたパスワードを入力してください。

参照▶ 認証について「本節 3 パスワードの入力」

認証は、「東芝パスワードユーティリティ」を起動したときと同じユーザー権限で行ってください。

パスワードが変更されます。

変更したパスワードの文字列をファイルとして保存しておくことを推奨するメッセージが表示されます。

- 7 パスワードファイルを作成する場合は [OK] ボタンをタップする

パスワードファイルを作成しない場合は [キャンセル] ボタンをタップしてください。

パスワードファイルの作成方法は、「本項 1 - 登録」の手順 9 を確認してください。

2 BIOS セットアップでの設定

BIOS セットアップでの設定は、「Security」メニューにある「BIOS Password」の「User」で行います。

登録

* この操作は、本マニュアルを参照しながら実行することはできません。
必ず本項目のページを印刷してから実行してください。

1 データを保存し、Windowsを終了させて電源を切る

参照 電源の切りかた『取扱説明書』

2 音量小（-）ボタンを押しながら、電源スイッチを押す

各種パスワードを設定している場合は、パスワードの入力をうながすメッセージが表示されます。パスワードを入力して **Enter** キーをタップしてください。

3 画面左側の [Security] をタップし、[BIOS Password] の [User] をタップして選択後、再度タップする

パスワードが入力できる状態になります。

4 パスワードを入力する

パスワードは50文字以内で入力します。パスワードに使用できる文字は、「東芝パスワードユーティリティ」の場合と同様です。
パスワードは1文字ごとに「*」（アスタリスク）で表示されますので、画面で確認できません。間違えないよう、気をつけて入力してください。

5 **Enter** キーをタップする

確認入力の画面が表示されます。

6 もう一度パスワードを入力する

確認のため、手順 **4** と同じパスワードをもう一度入力してください。

7 **Enter** キーをタップする

パスワードが登録されます。

2回目のパスワードが1回目のパスワードと異なる場合は、エラーメッセージが表示されます。**Enter** キーをタップし、手順 **3** からやり直してください。

BIOS セットアップの終了方法は、『取扱説明書』を確認してください。

削除

* この操作は、本マニュアルを参照しながら実行することはできません。
必ず本項目のページを印刷してから実行してください。

1 データを保存し、Windowsを終了させて電源を切る

参照 電源の切りかた『取扱説明書』

2 音量小（-）ボタンを押しながら、電源スイッチを押す

各種パスワードを設定している場合は、パスワードの入力をうながすメッセージが表示されます。パスワードを入力して **Enter** キーをタップしてください。

3 [Security] をタップし、[BIOS Password] の [User] をタップして選択後、再度タップする

パスワードが入力できる状態になります。

4 登録してあるパスワードを入力する

入力すると1文字ごとに「*」（アスタリスク）が表示されます。

5 **Enter** キーをタップする

新しいパスワードを入力する画面が表示されます。

入力したパスワードが登録したパスワードと異なる場合は、エラーメッセージが表示されます。 **Enter** キーをタップし、手順 **3** からやり直してください。

6 **Enter** キーをタップする

ここでは何も入力しません。
確認入力の画面が表示されます。

7 **Enter** キーをタップする

ここでは何も入力しません。
パスワードが削除されます。

購入時の設定では、入力エラーが3回続いた場合は、以後パスワードの項目を操作できなくなります。この場合は、パソコン本体の電源を入れ直し、もう一度設定を行ってください。BIOS セットアップの終了方法は、『取扱説明書』を確認してください。

変更

* この操作は、本マニュアルを参照しながら実行することはできません。
必ず本項目のページを印刷してから実行してください。

1 データを保存し、Windowsを終了させて電源を切る

参照▶ 電源の切りかた『取扱説明書』

2 音量小（-）ボタンを押しながら、電源スイッチを押す

各種パスワードを設定している場合は、パスワードの入力をうながすメッセージが表示されます。パスワードを入力して **Enter** キーをタップしてください。

3 [Security] をタップし、[BIOS Password] の [User] をタップして選択後、再度タップする

パスワードが入力できる状態になります。

4 登録してあるパスワードを入力する

入力すると1文字ごとに「*」（アスタリスク）が表示されます。

5 **Enter** キーをタップする

新しいパスワードを入力する画面が表示されます。

入力したパスワードが登録したパスワードと異なる場合は、エラーメッセージが表示されます。**Enter** キーをタップし、手順 **3** からやり直してください。

6 新しいパスワードを入力し、**Enter** キーをタップする

パスワードは1文字ごとに「*」（アスタリスク）で表示されますので、画面で確認できません。間違えないよう、気をつけて入力してください。

確認入力の画面が表示されます。

7 手順 **6** で入力したパスワードをもう一度入力し、**Enter** キーをタップする

パスワードが変更されます。

2回目のパスワードが1回目のパスワードと異なる場合は、エラーメッセージが表示されます。**Enter** キーをタップし、手順 **3** からやり直してください。

購入時の設定では、入力エラーが3回続いた場合は、以後パスワードの項目を操作できなくなります。この場合は、パソコン本体の電源を入れ直し、もう一度設定を行ってください。

BIOSセットアップの終了方法は、『取扱説明書』を確認してください。

2 スーパーバイザーパスワード

スーパーバイザーパスワード設定用の「東芝パスワードユーティリティ」で、Windows上からスーパーバイザーパスワードの設定や設定の変更ができます。

BIOSセットアップでも設定できます。

メモ

- 先にユーザーパスワードが登録されている場合は、スーパーバイザーパスワードの登録はできません。スーパーバイザーパスワードとユーザーパスワードを両方登録する場合は、一度ユーザーパスワードを削除し、スーパーバイザーパスワードを登録してからもう一度ユーザーパスワードを登録してください。
- スーパーバイザーパスワードを登録すると、ユーザーポリシーを設定できます。ユーザーポリシーとは、複数のユーザーでパソコンを使用している場合の、各ユーザーの権限を設定する機能です。
- スーパーバイザーパスワードとユーザーパスワードでは、違うパスワードを使用してください。
- パスワードを登録した場合は、忘れたときのために必ずパスワードを控えておいてください。

1 東芝パスワードユーティリティでの設定

起動方法

- 1 [スタート] ボタン () → [すべてのプログラム] → [アクセサリ] → [ファイル名を指定して実行] をタップする
- 2 「C:¥Program Files¥TOSHIBA¥PasswordUtility¥TOSPU.exe」と入力する
OSのタイプが64ビット版の場合は、「C:¥Program Files (x86)¥TOSHIBA¥PasswordUtility¥TOSPU.exe」と入力してください。
- 3 [OK] ボタンをタップする
「東芝パスワードユーティリティ」が起動します。
パスワードを登録している場合はパスワードで認証を行ってください。
参照▶ 認証について「本節 3」パスワードの入力
- 4 [スーパーバイザーパスワード] タブをタップする

操作方法

■登録、削除、変更

スーパーバイザーパスワードの登録、削除、変更などの設定方法は、「東芝パスワードユーティリティ」でのユーザーパスワードの設定方法と同様です。

ユーザーパスワードの設定を確認してください。

参照 ユーザーパスワード「本節 1 - 1 東芝パスワードユーティリティでの設定」

なお、スーパーバイザーパスワードを削除すると、ユーザーパスワードも同時に削除されます。

■一般ユーザーの操作を制限する

スーパーバイザーパスワードを登録すると、スーパーバイザーパスワードを知らないユーザーは「東芝HWセットアップ」の設定を変更できないようにする、などいくつかの制限を加えることができます。

スーパーバイザーパスワードを登録した状態で、次の手順を実行してください。

1 スーパーバイザーパスワード設定用の「東芝パスワードユーティリティ」を起動する

認証画面が表示されるので、パスワードで認証を行ってください。

参照 認証について「本節 3 パスワードの入力」

2 [スーパーバイザーパスワード] タブで [ユーザーポリシー] の [変更] ボタンをタップする

[ユーザーポリシーの設定] 画面が表示されます。

3 操作を許可する項目をチェックする

4 [設定] ボタンをタップする

5 表示されたメッセージの内容を確認し、[OK] ボタンをタップする

[ユーザーポリシーの設定認証] 画面が表示されます。

スーパーバイザーパスワードで認証を行ってください。

参照 認証について「本節 3 パスワードの入力」

6 表示されたメッセージの内容を確認し、[OK] ボタンをタップする

メモ

- 音量大 (+) ボタンで起動ドライブを選択したい場合は、「東芝パスワードユーティリティ」の [スーパーバイザーパスワード] タブで [ユーザーポリシー] の [変更] ボタンをタップし、[ユーザーポリシーの設定] 画面の [HWセットアップ/BIOSセットアップの使用を許可する] のチェックをはずさないでください。

チェックをはずしていると、音量大 (+) ボタンを使用しても、起動ドライブの変更ができません。

参照 音量大 (+) ボタンで起動ドライブを変更する方法「2章 1 - 2 起動ドライブを変更する場合」

2 BIOS セットアップでの設定

* この操作は、本マニュアルを参照しながら実行することはできません。
必ず本項目のページを印刷してから実行してください。

BIOS セットアップでも、スーパーバイザーパスワードを設定することができます。

操作方法

■ 登録、削除、変更

BIOS セットアップの「Security」メニューで、「BIOS Password」の「Supervisor」を選択して設定できます。

登録、削除、変更などの設定方法は、BIOS セットアップでのユーザーパスワードの設定方法と同様です。

ユーザーパスワードの設定を確認してください。

参照▶ 「本節 **1** - **2** BIOS セットアップでの設定」

また、BIOS セットアップで、いったんスーパーバイザーパスワードを登録してしまうと、スーパーバイザーパスワードを知らないユーザーの場合、次の操作が一部制限されたり、設定ができなくなったりします。

- ・ BIOS セットアップ画面での設定変更
- ・ 東芝HWセットアップでの設定変更
- ・ 音量大 (+) ボタンを使って起動ドライブを変更する

参照▶ 「2章 **1** - **2** 起動ドライブを変更する場合」

3 パスワードの入力

お願い

- パスワード入力画面で自動的に電源が切れると、USB、スリープ解除タイマーからの許可によるWake-upができませんので、電源を入れ直してください。

電源を入れたとき／休止状態から復帰するとき

パスワードを登録している場合、電源を入れるとパスワードの入力をうながすメッセージが表示されます。

この場合は、次の方法でパソコン本体を起動します。

- 1 登録したとおりにパスワードを入力し、`Enter` キーをタップする**
パスワードの入力ミスが3回繰り返した場合は、自動的に電源が切れます。
パスワードを入力せずに約1分経過した場合も、自動的に電源が切れます。
その場合は電源を入れ直してください。

東芝パスワードユーティリティを起動したとき

ユーザーパスワード／スーパーバイザーパスワードを登録している場合、「東芝パスワードユーティリティ」を起動すると、認証を求める画面が表示されます。次の方法で認証を行います。

- 1 認証を求める画面が表示されたら、パスワードを入力する**
- 2 [確認] ボタンをタップする**

1 パスワードを忘れてしまった場合

ユーザーパスワード／スーパーバイザーパスワードを忘れてしまった場合は、次の方法で確認または解除してください。

● パスワードファイルを確認する

電源を入れるときにパスワードが必要になった場合は、本機以外の機器でパスワードファイルを確認してください。

上記の方法でパスワードの確認ができなかった場合は、東芝PCあんしんサポートに相談してください。パスワードの解除を東芝PCあんしんサポートに依頼する場合は、有料です。またそのとき、身分証明書（お客様自身を確認できる物）の提示が必要となります。

4 HDDパスワード

HDDパスワードは、SSDを保護するセキュリティ機能です。
HDDパスワードの登録、削除、変更などの設定は、BIOSセットアップで行います。

1 注意事項

登録したパスワードの内容は、メモをとるなどして、安全な場所に保管しておくことを強くおすすめます。

お願い

- 万が一、登録したパスワードを忘れた場合、修理・保守対応ではパスワードを解除できません。この場合、SSDは永久に使用できなくなり、SSDの交換対応となります。この場合、有料での交換となります。
SSDが使用できなくなったことによる、お客様またはその他の個人や組織に対して生じた、いかなる損失に対しても、当社はいっさい責任を負いません。
HDDパスワードの設定については、この点を十分にご注意いただいた上でご使用ください。

2 HDDパスワードの種類

HDDパスワードは、HDDユーザーパスワードとHDDマスターパスワードの2つを設定することが可能です。

■ HDDユーザーパスワード

各パソコンの使用者自身が設定することを想定したパスワードです。
HDDマスターパスワードを削除すると、同時にHDDユーザーパスワードも削除されます。

■ HDDマスターパスワード

管理者などがパソコン本体の環境設定を管理／保守するために設定することを想定したパスワードです。

HDDマスターパスワードはHDDユーザーパスワードの代わりに使えます。HDDユーザーパスワードを忘れた場合でも、HDDマスターパスワードを入力してSSDにアクセスできます。なお、HDDマスターパスワードのみを登録することはできません。

組織などでHDDマスターパスワードを用いた運用を検討した場合、各パソコンのユーザーに対してパソコン本体を配付する前に、あらかじめ管理者がBIOSセットアップでHDDマスターパスワードと仮のHDDユーザーパスワードを設定しておく必要があります。

3 HDDパスワードの登録

* この操作は、本マニュアルを参照しながら実行することはできません。
必ず本項目のページを印刷してから実行してください。

1 データを保存し、Windowsを終了させて電源を切る

参照▶ 電源の切りかた『取扱説明書』

2 音量小（-）ボタンを押しながら、電源スイッチを押す

各種パスワードを設定している場合は、パスワードの入力をうながすメッセージが表示されます。パスワードを入力して **Enter** キーをタップしてください。

3 画面左側の [Security] をタップして、[HDD/SSD Password] の [User] をタップして選択後、再度タップする

HDD マスターパスワードの場合は、[Master] をタップして選択後、再度タップしてください。

パスワードが入力できる状態になります。

4 パスワードを入力する

パスワードは50文字以内で入力します。

参照▶ パスワードに使用できる文字「本節 - パスワードに使用できる文字」

パスワードは1文字ごとに「*」（アスタリスク）で表示されますので、画面で確認できません。間違えないよう、気をつけて入力してください。

5 **Enter** キーをタップする

確認入力の画面が表示されます。

6 もう一度パスワードを入力する

7 **Enter** キーをタップする

パスワードが登録されます。

2回目のパスワードが1回目のパスワードと異なる場合は、エラーメッセージが表示されます。**Enter** キーをタップし、手順 **3** からやり直してください。

HDD マスターパスワードを登録する場合は、BIOS セットアップの「HDD/SSD Password」の「Mode」で「Master + User」を選択します。表示された「Master」にHDD マスターパスワードを設定し、続けてHDD ユーザーパスワードの設定を行います。

参照▶ BIOS セットアップの終了方法『取扱説明書』

4 HDDパスワードの削除

* この操作は、本マニュアルを参照しながら実行することはできません。
必ず本項目のページを印刷してから実行してください。

1 データを保存し、Windowsを終了させて電源を切る

参照▶ 電源の切りかた『取扱説明書』

2 音量小（-）ボタンを押しながら、電源スイッチを押す

各種パスワードを設定している場合は、パスワードの入力をうながすメッセージが表示されます。パスワードを入力して **Enter** キーをタップしてください。

3 画面左側の [Security] をタップして、[HDD/SSD Password] の [User] をタップして選択後、再度タップする

HDD マスターパスワードの場合は、[Master] をタップして選択後、再度タップしてください。

パスワードが入力できる状態になります。

4 登録してあるパスワードを入力する

入力すると1文字ごとに「*」（アスタリスク）が表示されます。

5 **Enter** キーをタップする

新しいパスワードを入力する画面が表示されます。

入力したパスワードが登録したパスワードと異なる場合は、エラーメッセージが表示されます。**Enter** キーをタップし、手順 **3** からやり直してください。

6 **Enter** キーをタップする

ここでは何も入力しません。

確認入力の画面が表示されます。

7 **Enter** キーをタップする

ここでは何も入力しません。

パスワードが削除されます。

HDD マスターパスワードを削除する場合は、HDD マスターパスワードの削除を行うと、同時にHDD ユーザーパスワードも削除されます。

HDD ユーザーパスワードのみを削除することはできません。

参照▶ BIOS セットアップの終了方法『取扱説明書』

5 HDDパスワードの変更

* この操作は、本マニュアルを参照しながら実行することはできません。
必ず本項目のページを印刷してから実行してください。

1 データを保存し、Windowsを終了させて電源を切る

参照▶ 電源の切りかた『取扱説明書』

2 音量小（-）ボタンを押しながら、電源スイッチを押す

各種パスワードを設定している場合は、パスワードの入力をうながすメッセージが表示されます。パスワードを入力して **Enter** キーをタップしてください。

3 画面左側の [Security] をタップして、[HDD/SSD Password] の [User] をタップして選択後、再度タップする

HDD マスターパスワードの場合は、[Master] をタップして選択後、再度タップしてください。

パスワードが入力できる状態になります。

4 登録してあるパスワードを入力する

入力すると1文字ごとに「*」（アスタリスク）が表示されます。

5 **Enter** キーをタップする

新しいパスワードを入力する画面が表示されます。

入力したパスワードが登録したパスワードと異なる場合は、エラーメッセージが表示されます。**Enter** キーをタップし、手順 **3** からやり直してください。

6 新しいパスワードを入力し、**Enter** キーをタップする

パスワードは1文字ごとに「*」（アスタリスク）で表示されますので、画面で確認できません。間違えないよう、気をつけて入力してください。

確認入力の画面が表示されます。

7 もう一度新しいパスワードを入力し、**Enter** キーをタップする

パスワードが変更されます。

2回目のパスワードが1回目のパスワードと異なる場合は、エラーメッセージが表示されます。**Enter** キーをタップし、手順 **3** からやり直してください。

参照▶ BIOSセットアップの終了方法『取扱説明書』

6 HDDパスワードの入力

HDDパスワードが設定されている場合、電源を入れるとHDDパスワードの入力をうながすメッセージが表示されます。

この場合は、次の方法でパソコン本体を起動します。

お願い

- パスワード入力画面で自動的に電源が切れると、USB、スリープ解除タイマーからの許可によるWake-upができませんので、電源を入れ直してください。

1 登録したとおりにHDDパスワードを入力し、`Enter`キーをタップする

HDDパスワードの入カミスが3回繰り返した場合は、自動的に電源が切れます。

パスワードを入力せずに約1分経過した場合も、自動的に電源が切れます。

その場合は、電源を入れ直してください。

* TPM搭載モデルのみ

TPM搭載モデルには、TPM (Trusted Platform Module) が用意されています。

1 TPMとは

TPMは、TCG (Trusted Computing Group) が策定した仕様に準拠したセキュリティコントローラーチップです。

一般的に、電子データの保護は暗号処理方式 (暗号アルゴリズム) によるものなので、SSD、メモリなどに保存されている暗号鍵が、暗号解読の攻撃対象になる可能性があります。

TPMではこれらの暗号鍵を、メイン基板に組み込まれたセキュリティチップに保存するので、より安全にデータが保護されます。

また、TPMは公開されている標準化された仕様のため、それに対応したセキュリティソリューションを使用することにより、より強固なPC環境を構築できます。

本製品では、TPMの設定は、BIOSセットアップと「Infineon TPM Software Professional Package」で行います。

TPMを使用するための設定や使用方法は、『TPMのヘルプ』を参照してください。

お願い TPMの操作にあたって

- あらかじめ、次の説明を確認してください。

参照 ▶ 「付録 1 - 9 TPMについて」

2 TPMを有効にする方法

* この操作は、本マニュアルを参照しながら実行することはできません。

必ず本項目のページを印刷してから実行してください。

TPMを使用するには、まずBIOSセットアップでTPMを有効に設定する必要があります。

1 データを保存し、Windowsを終了させて電源を切る

参照 ▶ 電源の切りかた『取扱説明書』

2 音量小 (ー) ボタンを押しながら、電源スイッチを押す

各種パスワードを設定している場合は、パスワードの入力をうながすメッセージが表示されます。パスワードを入力して **Enter** キーをタップしてください。

3 TPMをシステム上で確認できるように設定する

「Security」メニューの「Hide TPM」が「No」に設定されている場合は、手順 **4** に進んでください。

「Security」メニューの「Hide TPM」が「Yes」に設定されている場合、TPMをシステム上で確認することはできません。

次の操作を行い、「Hide TPM」を「No」に変更してください。

- ① **「Security」をタップし、「Hide TPM」をタップして選択後、右側のスイッチをタップして、「No」に切り替える**
 スイッチをタップするたびに「Yes」と「No」が切り替わります。「No」に設定してください。

 **メモ**

- 「Hide TPM」は、「TPM」を「Disabled」に設定し、再起動してから、設定を変更できます。

4 TPMを有効にする

- ① **「Security」をタップし、「TPM」をタップして選択後、右側のスイッチをタップして、「Enabled」に切り替える**
 スイッチをタップするたびに、「Enabled」と「Disabled」が切り替わります。「Enabled」に設定してください。

5 「Save and Exit」をタップして選択後、再度タップする

確認のメッセージが表示されます。

6 「Yes」をタップする

設定内容が有効になり、BIOS セットアップが終了します。
 パソコンが再起動します。

お願い

- パソコンを修理や保守に出した場合、TPMは無効になっている可能性があります。BIOS セットアップの「Security」メニューの「TPM」が「Enabled」と設定されているか確認してください。「Enabled」に設定されていない場合は、本節の手順でもう一度設定してください。
- BIOS セットアップでのTPMに関する設定を、管理者の権限を持たないユーザーが変更できないようにすることができます。TPMの設定を守るために、管理者の権限を持たないユーザーに操作制限を加えることをおすすめします。この設定は、管理者権限を持つユーザー（スーパーバイザー）が「東芝パスワードユーティリティ」を使って行います。

参照 ▶ 「本節- **3** 東芝パスワードユーティリティでTPMの設定をする」

3 東芝パスワードユーティリティでTPMの設定をする

スーパーバイザーパスワード設定用の「東芝パスワードユーティリティ」では、管理者権限を持たないユーザーがBIOSセットアップでTPMに関する設定項目（「Security」メニューの「TPM」）を変更できないように設定できます。

この設定は、管理者権限を持つユーザー（スーパーバイザー）が行います。

1 スーパーバイザーパスワード設定用の「東芝パスワードユーティリティ」を起動する

参照▶ 起動方法「本章 3 - 2 - 1 東芝パスワードユーティリティでの設定」

2 スーパーバイザーパスワードを登録していない場合は、[登録] ボタンをタップしてスーパーバイザーパスワードを登録する

スーパーバイザーパスワードの登録方法は、ユーザーパスワードの登録方法と同様です。

参照▶ ユーザーパスワード「本章 3 - 1 - 1 東芝パスワードユーティリティでの設定」
すでにスーパーバイザーパスワードを登録している場合は手順 3 に進んでください。

3 [スーパーバイザーパスワード] タブで [ユーザーポリシー] の [変更] ボタンをタップする

[ユーザーポリシーの設定] 画面が表示されます。

4 管理者権限を持たないユーザーに操作させたくない項目のチェックをはずす

5 [設定] ボタンをタップする

6 表示されたメッセージの内容を確認し、[OK] ボタンをタップする

画面が表示されます。

スーパーバイザーパスワードで認証を行ってください。

参照▶ 認証について「本節 3 パスワードの入力」

7 表示されたメッセージの内容を確認し、[OK] ボタンをタップする

4 TPMのインストール方法

TPMを有効にしたあと、「Infineon TPM Software Professional Package」をインストールします。

- 1 [スタート] ボタン () → [すべてのプログラム] → [アプリケーションの再インストール] をタップする
- 2 [セットアップ画面へ] をタップする
- 3 [アプリケーション] タブをタップする
- 4 画面左側の [Infineon TPM Software Professional Package] をタップし、[[Infineon TPM Software Professional Package] のセットアップ] をタップする
- 5 画面の指示に従ってインストールする
「XXXX（ファイル名）を実行または保存しますか？」というメッセージが表示された場合は、[実行] ボタンをタップしてください。

5 Security Platformの初期化

Security Platformの機能を有効にするためには、初期化を実行する必要があります。「Security Platform クイック初期化ウィザード」を使うと、簡単にSecurity Platformの初期化ができます。

詳細な設定をしながら初期化したい場合は、「Security Platform 初期化ウィザード」と「Security Platform ユーザー初期化ウィザード」を実行してください。

参照▶ 初期化ウィザードの詳細『TPMのヘルプ』

TPMの設定は、Windowsの管理者権限を持つユーザーでログオンして行ってください。

6 ヘルプの起動方法

- 1 通知領域の [Security Platform] アイコン () を長押しし、表示されるメニューから [ヘルプ] をタップする

* 通知領域にアイコンが表示されていない場合は、 をタップしてください。

7 パソコンを捨てる時／人に譲るとき

パソコンを廃棄する場合、秘密の漏えいを防ぐために、次の2つの処理を必ず実行してください。パソコンの所有者が変わる場合も同様です。

- [Infineon TPM Software Professional Package] をアンインストールし、TPMのバックアップを消去する
または
SSD上の全データを消去する

詳しくは、『TPMのヘルプ』を起動して、画面の [目次] から [よく聞かれる質問 (FAQ) とトラブルシューティング] → [よく聞かれる質問 (FAQ)] をタップし、「アンインストールした後はどんな情報がシステムに残りますか。」を参照してください。

参照 ▶ 『TPMのヘルプ』

参照 ▶ SSD上の全データを消去する方法『取扱説明書』

- BIOS セットアップでTPMの所有者登録とユーザー登録を削除する

* この操作は、本マニュアルを参照しながら実行することはできません。
必ず本項目のページを印刷してから実行してください。

- 1 データを保存し、Windowsを終了させて電源を切る

参照 ▶ 電源の切りかた『取扱説明書』

- 2 音量小 (-) ボタンを押しながら、電源スイッチを押す

各種パスワードを設定している場合は、パスワードの入力をうながすメッセージが表示されます。パスワードを入力して **Enter** キーをタップしてください。

- 3 [Security] をタップし、[Clear TPM Owner] をタップして選択後、再度タップする

「TPM」と「Clear TPM Owner」がグレー表示に変わります (「TPM」の表示は「Enabled」のままです)。

 **メモ**

- [Clear TPM Owner] は、「TPM」を「Enabled」に設定し、再起動してから、設定できます。

4 [Save and Exit] をタップして選択後、再度タップする

確認のメッセージが表示されます。

5 [Yes] をタップする

設定内容が有効になり、BIOS セットアップが終了します。

パソコンが再起動します。

再起動を行うと、「TPM」の設定が、「Enabled」から「Disabled」に変更されます。

TPMの設定は消去されるため、暗号化されているデータは復号できなくなり、ファイルを読むことはできなくなります。

また、以前と同じデジタル証明書も使用できなくなります。

7 章

■ パソコンの動作がおかしいときは

パソコンの操作をされていて困ったときに、どうしたら良いかを説明しています。

「dynabook.com」で情報を調べる方法なども紹介しています。

トラブルが起こったときは、あわてずに、この章を読んで、解消方法を探してみてください。

- 1 トラブルを解消するまでの流れ..... 140
- 2 Q&A集..... 142

1

トラブルを解消するまでの流れ

お使いのパソコンに起こったトラブルについて、解決方法を見つけていきましょう。

1 トラブルの原因をつき止めよう

パソコンに起こるトラブルは、その原因がどこにあるかによって解決策が異なります。そのため、パソコンの構造をある程度知っておく必要があります。ここでは、パソコンの構成とトラブル対処法を紹介します。

■ パソコンを構成する3つの部分



- **アプリケーションソフトウェアとは**
メールやインターネットは、アプリケーションソフトウェアの機能です。Word（文書作成ソフト）や Excel（表計算ソフト）、ウイルスチェックソフトもアプリケーションソフトウェアの代表的なものです。それぞれ製造元が異なります。
- **システム、ドライバーとは**
システムは、オペレーティングシステム、OS^{オーエス}ともいい、パソコンを動かすための基本的な働きをします。本製品のシステムはWindows 7です。
ドライバーは、周辺機器とシステムを連携する役割をします。ドライバーがないと、周辺機器は使用できません。代表的なドライバーに、ディスプレイドライバーやサウンドドライバーなどがあります。基本的なドライバーはシステムが標準装備していますが、周辺機器製品に専用のドライバーが付属している場合もあります。
- **ハードウェアとは**
バッテリー、ACアダプター、ディスプレイ、SSD、CPUなどの、パソコン本体や接続する機器を指します。

パソコンはこれらの高度な技術の集合体です。トラブルの原因がそれぞれの製造元にしかわからない場合も多くあります。トラブルの症状に合わせた対処をすることが解決への早道です。トラブルの解決には、最初に原因の切り分けを行います。一般的にはアプリケーションソフトウェア→システム（OS）、ドライバー→ハードウェア（パソコン本体）の順にチェックします。

2 トラブル対処法

トラブルが発生したときの解決手順を紹介します。

STEP1 Q&Aを読む

本書では、トラブルの解決方法をQ&A形式で説明しています。
また、『取扱説明書』などにもQ&Aが記載されているので、あわせて読んでください。

STEP2 付属のマニュアルを読む

本製品には目的別に複数のマニュアルがあります。
本書以外のマニュアルも読んでください。

STEP3 サポートのサイトで調べる

東芝PC総合情報サイト「dynabook.com」へ接続すると、各種サポート情報から解決方法を探ることができます。
「dynabook.com」では、ご利用のパソコンの「よくある質問 FAQ」、デバイスドライバや修正モジュールのダウンロード、ウイルス・セキュリティ情報などをご覧になれます。
サポート窓口や修理についても案内しています。

参照 ▶ dynabook.comの詳細について『東芝PCサポートのご案内』

それでもトラブルが解消しない場合は、お問い合わせください。
本製品に用意されているOSやアプリケーションのお問い合わせ先は『取扱説明書 付録 2 お問い合わせ先』で確認してください。

ここに掲載しているQ&A集のほかに、『取扱説明書』にもQ&A集があります。
目的の項目が見つからないときは、『取扱説明書』も参照してください。

1	画面／表示	143
	Q しばらく放置したら、画面が真っ暗になった.....	143
	Q テレビまたは外部ディスプレイを接続した状態で、 パソコンをスリープや休止状態から復帰したとき、 本体液晶ディスプレイに何も表示されない.....	143
	Q テレビまたは外部ディスプレイを取りはずしたときに、 画面が表示されなくなった.....	143
	Q 画面が薄暗く、よく見えない.....	144
	Q 画面表示が回転してしまった.....	144
2	マウス	145
	Q クリックしても反応がない.....	145
	Q レーザーマウスの反応がおかしい.....	145
	Q 光学式マウスの反応がおかしい.....	145
3	その他	146
	Q パソコンの近くにあるテレビやラジオの調子がおかしい	146

1 画面／表示

Q しばらく放置したら、画面が真っ暗になった

A▶ 省電力機能が働いた可能性があります。

しばらく操作しないと、画面に表示される内容が見えなくなる場合があります。これは省電力機能が動作したためで、故障ではありません。実際には電源が入っていますので、電源スイッチを押さないでください。

画面をタップすると表示が復帰します。

テレビまたは外部ディスプレイを接続している場合、表示が復帰するまでに10秒前後かかることがあります。

Q テレビまたは外部ディスプレイを接続した状態で、パソコンをスリープや休止状態から復帰したとき、本体液晶ディスプレイに何も表示されない

A▶ テレビまたは外部ディスプレイに、画面表示が切り替わっている可能性があります。

テレビまたは外部ディスプレイの電源を入れて確認してください。パソコン画面が表示されていた場合は、本体液晶ディスプレイに表示を切り替えてください。

参照▶ 詳細について「4章 3 - 2 表示を切り替える」

Q テレビまたは外部ディスプレイを取りはずしたときに、画面が表示されなくなった

A▶ テレビまたは外部ディスプレイを接続してください。

テレビまたは外部ディスプレイをメインディスプレイに指定して拡張表示の設定をした場合、スリープや休止状態のときにテレビまたは外部ディスプレイを取りはずすと、スリープや休止状態から復帰したときに画面が表示されないことがあります。



テレビまたは外部ディスプレイの取りはずしは、スリープや休止状態のときに行わないでください。

Q 画面が薄暗く、よく見えない

A▶ 「TOSHIBA Flash Cards」の「輝度」のカードで輝度を明るくしてください。^{*1}
右にドラッグすると明るくなり、左にドラッグすると暗くなります。

*1 この設定は、テレビと外部ディスプレイには反映されません。

A▶ 本体液晶ディスプレイの輝度が低く設定されている可能性があります。
「電源オプション」には、本体液晶ディスプレイの輝度を落として消費電力を節約する機能があります。この機能で画面の明るさをレベルを下げると、画面が暗くなります。詳しくは、「電源オプション」のヘルプを参照してください。
次の手順で設定を変更してください。^{*1}

- ① [スタート] ボタン () → [コントロールパネル] をタップする
- ② [ システムとセキュリティ] → [ 電源オプション] をタップする
- ③ 利用する電源プランを選択し、[プラン設定の変更] をタップする
- ④ [プランの明るさを調整] を設定する
[バッテリー駆動] と [電源に接続] をそれぞれ設定してください。
- ⑤ [変更の保存] ボタンをタップする

*1 この設定は、テレビと外部ディスプレイには反映されません。

Q 画面表示が回転してしまった

A▶ パソコン本体を傾けて調節してください。
次の手順で元に戻すことができます。

- ① パソコン本体を持ち上げて、表示したい方向に傾ける
- ② そのまま向きを固定したい場合は、オリエンテーションロックボタンを押し、画面回転をロックする

参照▶ 「2章 4 - 2 画面の向きを設定する」

A▶ 画面の設定が変更されている可能性があります。
次の手順で元に戻すことができます。

- ① デスクトップ画面上のウィンドウやアイコンなどが表示されていない場所で、長押しする
- ② 表示されたメニューから [画面の解像度] をタップする
- ③ [向き] で表示したい方向を選択する
- ④ [OK] ボタンをタップする
- ⑤ [変更を維持する] ボタンをタップする

2 マウス

* マウスは、別売りです。

Q クリックしても反応がない

A システムが処理中の可能性があります。

画面に輪の形 () が表示されている間は、システムが処理をしている状態のため、操作を受け付けないときがあります。システムの処理が終わるまで待ってから操作してください。

A マウスが正しく接続されていない可能性があります。

マウスとパソコン本体が正しく接続されていないと、マウスの操作はできません。マウスのプラグを正しく接続してください。

Q レーザーマウスの反応がおかしい

A 光の反射が正しく認識されていない可能性があります。

反射しにくい素材の上で使うと正しくセンサーが働かず、ポインター () がうまく動きません。次のような場所では動作が不安定になる場合があります。

- 光沢のある表面 (ガラス、鏡など)

A 平らな場所でマウスを操作しているか確認してください。

マウスは、平らな場所で操作してください。マウスの下にゴミなどがある場合は取り除いてください。

Q 光学式マウスの反応がおかしい

A 光の反射が正しく認識されていない可能性があります。

反射しにくい素材の上で使うと正しくセンサーが働かず、ポインター () がうまく動きません。次のような場所では動作が不安定になる場合があります。

- 光沢のある表面 (ガラス、研磨した金属、ラミネート、光沢紙、プラスチックなど)
- 画像パターンの変化が非常に少ない表面 (人工大理石、新品のオフィスデスクなど)
- 画像パターンの方向性が強い表面 (正目の木材、立体映像の入ったマウスパッドなど)

明るめの色のマウスパッドや紙など、光の反射を認識しやすい素材を使ったものの上で使用してください。

光学式マウスに対応したマウスパッドの使用を推奨します。

光学式マウスに対応していないものやマウスパッドの模様によっては、正常に動作しない場合があります。

- A**▶ 平らな場所でマウスを操作しているか確認してください。
マウスは、平らな場所で操作してください。マウスの下にゴミなどがある場合は取り除いてください。

3 その他

Q パソコンの近くにあるテレビやラジオの調子がおかしい

- A**▶ 次の操作を行ってください。
- テレビ、ラジオの室内アンテナの方向を変える
 - テレビ、ラジオに対するパソコン本体の方向を変える
 - パソコン本体をテレビ、ラジオから離す
 - テレビ、ラジオのコンセントとは別のコンセントを使う
 - 受信機に屋外アンテナを使う
 - 平行フィーダを同軸ケーブルに変える

付録

本製品の機能を使用するにあたってのお願いや技術基準適合などについて記しています。

1	ご使用にあたってのお願い	148
2	記録メディアについて	156
3	お客様登録の手続き	158
4	各インターフェースの仕様	159
5	技術基準適合について	161
6	無線LAN/Bluetoothについて	162
7	OSの切り替えについて	172
8	Windows XP Modeについて	176
9	BIOSについて	177

1

ご使用にあたってのお願い

本書で説明している機能のご使用にあたって、知っておいていただきたいことや守っていただきたいことがあります。次のお願い事項を、本書の各機能の説明とあわせて必ずお読みください。搭載されている機能やアプリケーションは、ご購入のモデルにより異なります。

1 「PC引越ナビ」について

前のパソコンの動作環境について

- すべてのパソコンでの動作確認は行っておりません。したがって、すべてのパソコンでの動作を保証するものではありません。

操作にあたって

- 「PC引越ナビ」のヘルプで、注意制限事項を確認してください。
- 「PC引越ナビ」をご利用の際は、前のパソコンおよび新しいパソコンで、電源コードとACアダプターを接続した状態で、ご利用ください。
また、「PC引越ナビ」の実行中は、スリープまたは休止状態にしないでください。
- こん包プログラムが作成するこん包ファイルを分割する場合、分割するこん包ファイルの大きさは、最大2GBとなります。
- 「PC引越ナビ」がこん包ファイルで同時に移行できるファイル数は、最大2,147,483,647ファイルです。
- こん包プログラムからこん包ファイルを作成するには、作成される予定のこん包ファイルの大きさ以上の空き容量が、保存先の装置に必要です。

2 タッチ操作について

画面操作にあたって

- 画面をタッチするときは、強く押さないでください。
- 画面は指またはペン^{*1}で操作してください。先のとがったものや硬いもの（つめ、鉛筆、ボールペンなど）で画面をタッチしたり押さえつけたりしないでください。画面を傷つけるおそれがあります。
- 画面に保護フィルムを貼らないでください。
- 保護フィルムを貼ると、タッチ操作が正しく行われずおそれがあります。

* 1 ペン付属モデルのみ

3 デジタイザーペン／リザーブペンについて

* ペン付属モデルのみ

取り扱いについて

- 誤った使いかたをすると画面に傷がつくおそれがありますので、次のことを守ってください。
 - ・ 付属のペン以外（特に先端の鋭いもの）で画面を押さない
 - ・ つめや、指輪などの金属が画面に触れないようにする
 - ・ 画面をむやみに強く押さない
- ペン先をディスプレイ上に強く押しつける、たたきつけるような使いかたをしないでください。また、ペンを使用する前に芯が短くなっていないかをご確認ください。
- 湿度変化の激しい場所や直射日光の当たる車の中での使用、保管はお避けください。また、スイッチに荷重を加え続けると、誤動作したり特性劣化につながりますので、スイッチに荷重が加わらないように保管してください。
- ペンは精密部品によって構成されています。強い衝撃が加わると誤動作したり特性劣化につながりますので、落下などしないように取り扱いにご注意ください。
- 磁石、スピーカー、テレビ、磁気ブレスレットなど磁気を発するものの近くで使用しないでください。
- ペン先およびペンボタンに必要以上の荷重を加えると寿命が短くなったり特性劣化につながりますので、無理な力を加えないでください。
ペン内部に水が入ったり、結露させると、誤動作の原因となりますのでご注意ください。
- 調整がずれたり、寿命が縮まる可能性がありますのでペンを分解しないでください。
- 化粧品や薬品がペンに付くと、外観や品質の劣化につながりますのでご注意ください。お手入れの際はアルコール、シンナー、ベンジンなど揮発性の液体は避け、シリコンクロスや乾いた布を使用してください。
- 曲がったり変形した芯を使いますとペンが誤動作することがありますので、芯に無理な力を加えたり曲げたりしないでください。
- 芯や芯抜きなどの小さな部品が、幼児などの口に入らないようにご注意ください。
- 不特定多数のユーザーが使用するなど、上記内容を管理できないような環境で使用されて品質問題が発生した場合は、当社としては責任を負いかねます。

1 ご使用にあたってのお願い

- デジタイザーペンの芯先端部の丸みがなくなってきたら、付属の芯抜きか毛抜きのようなもので芯を抜いて交換してください。
芯がすり減って短くなり過ぎると、引き抜くのが難しくなります。
芯が短くなり過ぎないうちに交換してください。

- ① 芯の先を芯抜きの丸いくぼみに合わせ、芯抜きではさむ
- ② 芯抜きを矢印の方向にまっすぐ引く

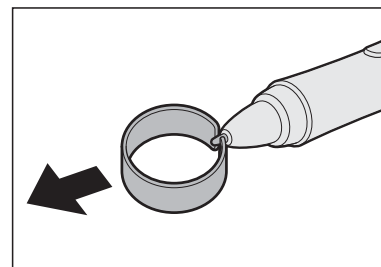

- ③ 替え芯を、丸くなっている方がペン先から外に出るような向きで、ペンにまっすぐ挿入する

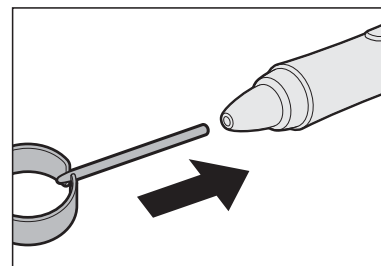

- デジタイザーペン、デジタイザーペンの替え芯は消耗品です。
デジタイザーペンを破損した場合、替え芯を使い切った場合は、別売りのデジタイザーペン／替え芯をご購入ください。
- リザーブペンは消耗品です。
リザーブペンを破損した場合、芯を使い切った場合は、別売りのリザーブペンをご購入ください。

4 Webカメラについて

Webカメラを使用するにあたって

- Webカメラを太陽に直接向けないでください。
- Webカメラのレンズ部分に触れたり、強く押したりしないでください。画質が低下する原因となります。
レンズ部分が汚れた場合は、クリーナークロスなどの柔らかい布でふいてください。

5 SSDについて

操作にあたって

- パソコンを激しく揺らしたり、強い衝撃を与えると、故障の原因となる場合があります。
- SSDへのアクセス中は、パソコン本体を動かしたりしないでください。SSDが故障したり、データが消失するおそれがあります。
- SSDに保存しているデータや重要な文書などは、万が一故障が起こったり、変化／消失した場合に備えて、定期的にUSBフラッシュメモリなどに保存しておいてください。記憶内容の変化／消失など、SSD、USBフラッシュメモリなどに保存した内容の損害については、当社はいっさいその責任を負いませんので、あらかじめご了承ください。
- 磁石、スピーカー、テレビ、磁気ブレスレットなど磁気を発するものの近くに置かないでください。記憶内容が変化／消失するおそれがあります。
- パソコン本体を落とす、ぶつけるなど強い衝撃を与えないでください。

6 無線LANについて

無線LANを使用するにあたって

- 無線LANの無線アンテナは、障害物が少なく見通しのきく場所で最も良好に動作します。無線通信の範囲を最大限有効にするには、本や厚い紙の束などの障害物でディスプレイを覆わないようにしてください。
また、無線LANアクセスポイントとパソコンとの間を金属板などで遮へいしたり、無線アンテナの周囲を金属製のケースなどで覆わないようにしてください。
- 無線LANは無線製品です。各国／地域で適用される無線規制については、『取扱説明書』、「**本章 6** 無線LAN／Bluetoothについて」を確認してください。
- 本製品の無線LANを使用できる国／地域については、「dynabook.com」を確認してください。

無線LANの操作にあたって

- Bluetoothと無線LANは同じ無線周波数帯を使用するため、同時に使用すると電波が干渉し合い、通信速度の低下やネットワークが切断される場合があります。接続に支障がある場合は、今お使いのBluetooth、無線LANのいずれかの使用を中止してください。
- アドホックネットワーク機能で、設定されているネットワーク名へのネットワーク接続が不可能になる場合があります。
この場合、再度ネットワーク接続を可能にするには、同じネットワーク名で接続されていたコンピューターすべてに対して、新たに別のネットワーク名で設定を行う必要があります。

7 周辺機器について

周辺機器の取り付け／取りはずしについて

- 取り付け／取りはずしの方法は周辺機器によって違います。4章の各節を読んでから作業をしてください。またその際には、次のことを守ってください。守らなかった場合、故障するおそれがあります。
 - ・ ホットインサージョンに対応していない周辺機器を接続する場合は、必ずパソコン本体の電源を切ってから作業を行ってください。ホットインサージョンとは、電源を入れた状態で機器の取り付け／取りはずしを行うことです。
 - ・ 適切な温度範囲内、湿度範囲内であっても、結露しないように急激な温度変化を与えないでください。冬場は特に注意してください。
 - ・ ほこりが少なく、直射日光のあたらない場所で作業をしてください。
 - ・ 極端に温度や湿度の高い／低い場所では作業しないでください。
 - ・ 静電気が発生しやすい環境（乾燥した場所やカーペット敷きの場所など）では作業をしないでください。
 - ・ 本書および『取扱説明書』で説明している場所のネジ以外は、ゆるめたり、取りはずしたりしないでください。
 - ・ 作業時に使用するドライバーは、ネジの形、大きさに合ったものを使用してください。
 - ・ 本製品を分解、改造すると、保証やその他のサポートは受けられません。
 - ・ パソコン本体のコネクタにケーブルを接続するときは、コネクタの上下や方向を合わせてください。
 - ・ パソコン本体のコネクタにケーブルを接続した状態で、接続部分に無理な力を加えないでください。

ヘッドセットやヘッドホンの操作にあたって

- 次のような場合にはヘッドセットやヘッドホンを装着しないでください。雑音が発生する場合があります。
 - ・ パソコン本体の電源を入れる／切るとき
 - ・ ヘッドセットやヘッドホンの取り付け／取りはずしをするとき

USB対応機器の操作にあたって

- 電源供給を必要とするUSB対応機器を接続する場合は、USB対応機器の電源を入れてからパソコン本体に接続してください。
- USB対応機器を使用するには、システム（OS）が対応しており、機器用ドライバーがインストールされている必要があります。
- すべてのUSB対応機器の動作確認は行っていません。したがってすべてのUSB対応機器の動作を保証するものではありません。
- USB対応機器を接続したままスリープまたは休止状態にすると、復帰後USB対応機器が使用できない場合があります。その場合は、USB対応機器を接続し直すか、パソコンを再起動してください。

□ USB 接続の外部ディスプレイを使用するにあたって

- USB 接続の外部ディスプレイを接続した場合、著作権保護機能に対応していないドライバーがインストールされることにより、一部の動画再生アプリケーションなどが動作しなくなることがあります。
これらのアプリケーションを使用される場合は、USB 接続の外部ディスプレイの接続やドライバーのインストールを行わないようにお願いします。

□ 取りはずす前に確認しよう

- 取りはずすときは、USB 対応機器をアプリケーションやシステムで使用していないことを確認してください。
- USB フラッシュメモリやUSB 接続のハードディスクドライブなど、記憶装置のUSB 対応機器を取りはずす場合は、データを消失するおそれがあるため、必ずシステム上で使用停止の手順を行ってください。

テレビ／外部ディスプレイ接続の操作にあたって

- すべてのテレビまたは外部ディスプレイと接続動作確認は行っていません。したがって、すべてのテレビまたは外部ディスプレイへの表示を保証するものではありません。
テレビまたは外部ディスプレイによっては正しく表示されない場合があります。
- 必ず、映像の再生アプリケーションを起動する前に、表示装置の切り替えを行ってください。
起動中は表示装置を切り替えないでください。
- 次のようなときには、表示装置を切り替えないでください。
 - ・ データの読み出しや書き込みをしている間
 - ・ 通信を行っている間
- クローン表示にしているときに映像を再生させると、画像がコマ落ちをすることがあります。
この場合は表示解像度を下げるか、クローン表示にしないで1つの表示装置に表示するか、拡張表示に設定してください。
- 拡張表示でテレビまたは外部ディスプレイをメインディスプレイに設定した場合、スリープまたは休止状態のときにテレビまたは外部ディスプレイをはずさないでください。スリープまたは休止状態から復帰したときにログオン画面が表示されずに、操作ができなくなることがあります。
- HDMI (micro) 出力端子にテレビまたは外部ディスプレイを接続しているときに、ほかのコネクタにテレビまたは外部ディスプレイや外部サウンド機器が接続されている場合、画面表示を切り替えたりHDMIケーブルを抜き差ししたりすると、システムによって自動的に画面表示または音声の出力が切り替わることがあります。
- テレビまたは外部ディスプレイに表示したときに、画面の周りに黒い帯が表示され、画面がテレビまたは外部ディスプレイの中央に小さく表示されることがあります。
その場合は『テレビに付属の説明書』または『外部ディスプレイに付属の説明書』を参照して、テレビまたは外部ディスプレイがサポートしている画面モードに設定してください。適切なサイズと適切なアスペクト比で表示されます。

Bluetoothについて

- 本製品は、すべてのBluetooth対応機器との接続動作を確認したものではありません。また、すべてのBluetooth対応機器との動作を保証することはできません。
- 本製品のBluetooth機能を使用できる国／地域については、「dynabook.com」を確認してください。

8 バッテリーについて

バッテリーを使用するにあたって

- バッテリー駆動で使用しているときは、バッテリーの残量に十分注意してください。バッテリーを使いきってしまうと、スリープが効かなくなり、電源が切れて、メモリに記憶されていた内容はすべて消えます。また、時計用バッテリーを使いきってしまうと、時刻や日付に誤差が生じます。このような場合は、電源コードとACアダプターを接続してバッテリーと時計用バッテリーを充電してください。

バッテリーを充電するにあたって

- バッテリーパックの温度が極端に高いまたは低いと、正常に充電されないことがあります。バッテリーは5～35℃の室温で充電してください。

社団法人 電子情報技術産業協会の「バッテリー関連Q&A」について

<http://home.jeita.or.jp/cgi-bin/page/detail.cgi?n=121&ca=14>

9 TPMについて

TPMの操作にあたって

- 「Infineon TPM Software Professional Package」をインストールすると、Windows ログオンパスワードやユーザーパスワードとは別にTPMに対するパスワードを設定する必要があります。設定したパスワードは、忘れたときのために必ず控えておいてください。また控えたパスワードは、安全な場所に保管してください。パスワードがわからなくなった場合、どんな手段でもTPMで保護されたデータを復元することはできません。
- 本製品を修理・保守に出した場合、メイン基板に組み込まれたセキュリティチップ（TPM）内のデータは保証いたしません。TPMを使用している場合に、本製品を保守・修理に出す際は、バックアップウィザードを使用して、TPMをバックアップしておいてください。バックアップしたメディアは、安全な場所に保管してください。データのバックアップに関しては、当社はいっさいの責任を負いかねますのでご了承ください。

参照 ▶ バックアップウィザードについて『TPMのヘルプ』

- 本製品を修理・保守に出した場合、搭載されているTPMに障害がなくてもTPMが交換される場合があります。その場合、バックアップウィザードを使用して、TPMの設定を復元してください。
- TPMでは、最新のセキュリティ機能を提供しますが、データやハードウェアの完全な保護を保証してはおりません。本機能を利用したことによる、いかなる障害、損害に関して、いっさいの責任は負いかねますので、ご了承ください。

- 所有者登録とユーザー登録を削除すると、TPMに関するセキュリティ機能が使用できなくなります。このため、管理者権限を持たないユーザーがBIOSセットアップのTPMに関する項目を操作できないように設定することをおすすめします。

参照▶ 管理者以外のユーザーの制限について

「6章 **4** - **3** 東芝パスワードユーティリティでTPMの設定をする」

- 所有者登録とユーザー登録を削除したあとに、TPMの使用を再開する場合は、もう一度TPMへ所有者登録やユーザー登録を行う必要があります。

10 コンパスセンサーについて

- 地図ソフトウェアなどでコンパス機能を使用する場合は、コンパスセンサーを補正するために、電源ON状態で電源コードやACアダプター、キーボードドック、すべての周辺機器を取りはずし、タブレットを水平に2~3回ゆっくり回してからお使いください。

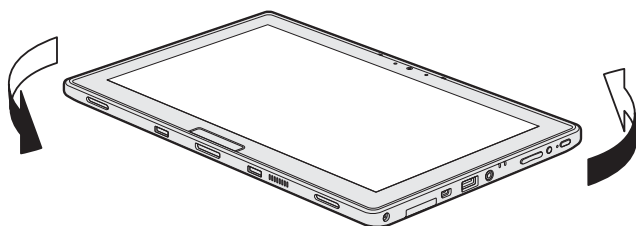

コンパスセンサーは使用環境によって、方位を正確に検出できない可能性があります。

記録メディアを使う前に、次の内容をよく読んでください。
搭載されている機能やアプリケーションは、ご購入のモデルにより異なります。

1 メディアカードを使うにあたって

1 メディアカードの操作にあたって

- メディアカードへのアクセス中は、電源を切ったり、メディアカードを取り出したり、パソコン本体を動かしたりしないでください。データやメディアカードが壊れるおそれがあります。
- メディアカードは無理な力を加えず、静かに挿入してください。正しくセットされていない場合、パソコンの動作が不安定になったり、メディアカードが壊れるおそれがあります。
- スリープ中は、メディアカードを取り出さないでください。データが消失するおそれがあります。
- メディアカードのコネクタ部分（金色の部分）には触れないでください。静電気で壊れるおそれがあります。
- メディアカードを取り出す場合は、必ずシステム上で使用停止の手順を行ってください。データが消失したり、メディアカードが壊れるおそれがあります。
- パソコン本体を持ち運ぶときは、必ずブリッジメディアスロットからメディアカードを取り出してください。ブリッジメディアスロットやメディアカードが破損するおそれがあります。

2 メディアカードのフォーマットについて

- 再フォーマットする場合は、メディアカードを使用する機器（デジタルカメラやオーディオプレーヤーなど）で行ってください。
Windows上（[コンピューター] 画面）でメディアカードのフォーマットを行わないでください。デジタルカメラやオーディオプレーヤーなどほかの機器で使用できなくなる場合があります。
- 再フォーマットを行うと、そのメディアカードに保存されていた情報はすべて消去されます。一度使用したメディアカードを再フォーマットする場合は注意してください。

3 SDメモ리카ードを使う前に

- ブリッジメディアスロットにminiSDメモ리카ードをセットするときは、必ずminiSDメモ리카ードをSDメモ리카ードとして使用できる市販の変換アダプターを装着した状態で行ってください。
microSDメモ리카ードをセットするときは、必ずmicroSDメモ리카ードをSDメモ리카ードとして使用できる市販の変換アダプターを装着した状態で行ってください。miniSDメモ리카ードサイズのmicroSDメモ리카ード用の変換アダプターは使用できません。
- ブリッジメディアスロットからminiSDメモ리카ード／microSDメモ리카ードを取りはずすときは、必ずminiSDメモ리카ードまたはmicroSDメモ리카ード用の変換アダプターに装着したままの状態で行ってください。
- すべてのSDメモ리카ードの動作確認は行っていません。したがって、すべてのSDメモ리카ードの動作保証はできません。
- SDメモ리카ードは、SDMIの取り決めに従って、デジタル音楽データの不正なコピーや再生を防ぐための著作権保護技術を搭載しています。
そのため、ほかのパソコンなどで取り込んだデータが著作権保護されている場合は、本製品でコピー、再生することはできません。SDMIとはSecure Digital Music Initiativeの略で、デジタル音楽データの著作権を守るための技術仕様を決めるための団体のことです。
- 著作権保護技術CPRMを使用するには、著作権保護技術CPRMに対応しているアプリケーションが必要です。
- あなたが記録したものは、個人として楽しむなどのほかは、著作権法上、権利者に無断で使用できません。
- SDメモ리카ードは、デジタル音楽データの不正なコピーや再生を防ぐSDMIに準拠したデータを取り扱うことができます。メモリの一部を管理データ領域として使用するため、使用できるメモリ容量は表示の容量より少なくなっています。

4 マルチメディアカードを使う前に

- すべてのマルチメディアカードの動作確認は行っていません。したがって、すべてのマルチメディアカードの動作を保証するものではありません。
- マルチメディアカードの詳しい使いかたなどについては『マルチメディアカードに付属の説明書』を確認してください。

2 記録メディアの廃棄・譲渡について

記録メディア（CD、DVD、USBフラッシュメモリ、メディアカードなど）を廃棄・譲渡する際には、書き込まれたデータが流出しないよう、適切な方法で消去することをおすすめします。初期化、削除、消去などの操作などを行っても、データの復元ツールで再生できる場合もありますので、十分ご確認ください。

データ消去のための専用ソフトや、記録メディア専用のシュレッダーも販売されています。

パソコンやアプリケーションを使用するときは、自分が製品の正規の使用者（ユーザー）であることを製品の製造元へ連絡します。これを「お客様登録」または「ユーザー登録」といいます。お客様登録は、パソコン本体、使用するアプリケーションごとに行い、方法はそれぞれ異なります。

1 東芝ID（TID）お客様登録のおすすめ

東芝では、お客様へのサービス・サポートのご提供の充実をはかるために東芝ID（TID）のご登録をおすすめしております。

サービス内容は、『東芝PCサポートのご案内』を確認してください。

詳しくは、次のアドレス「Room1048（TID）会員サイトについて」をご覧ください。

https://toshibadirect.jp/supportguide/about_sight.aspx

1 【東芝お客様登録】アイコンからのご登録方法

インターネット接続の設定やインターネットプロバイダーとの契約をしてある場合に、[東芝お客様登録] アイコンからTID登録を行う方法を説明します。インターネットに接続している間の通信料金やプロバイダー使用料などの費用はお客様負担となりますので、あらかじめご了承ください。

メモ

- インストールしているウイルスチェックソフトの設定によって、インターネット接続を確認する画面が表示される場合があります。インターネット接続を許可する項目を選択し、操作を進めてください。

1 デスクトップ上の【東芝お客様登録】アイコン（）をダブルタップする

[お客様登録サービス「Room1048」ご登録のお願い] 画面が表示されます。以降は、画面の指示に従って操作してください。

メモ

- インターネットに接続後、URLを入力して登録用のホームページにアクセスすることもできます。
登録用ホームページ： <http://toshibadirect.jp/room1048/>
商品の追加登録も、登録用のホームページから行えます。

4

各インターフェースの仕様

1 HDMI (micro) 出力端子

ピン番号	信号名	意味	信号方向
1	Hot Plug Detect	ホットプラグディテクト	I
2	Reserved	予約	
3	TMDS Data2+	TMDSデータ (2+)	O
4	TMDS Data2 Shield	TMDSデータ (2) シールド	
5	TMDS Data2-	TMDSデータ (2-)	O
6	TMDS Data1+	TMDSデータ (1+)	O
7	TMDS Data1 Shield	TMDSデータ (1) シールド	
8	TMDS Data1-	TMDSデータ (1-)	O
9	TMDS Data0+	TMDSデータ (0+)	O
10	TMDS Data0 Shield	TMDSデータ (0) シールド	
11	TMDS Data0-	TMDSデータ (0-)	O
12	TMDS Clock+	TMDSクロック (+)	O
13	TMDS Clock Shield	TMDSクロックシールド	
14	TMDS Clock-	TMDSクロック (-)	O
15	Reserved	予約	
16	Ground	グラウンド	
17	SCL	シリアルクロック信号	O
18	SDA	シリアルデータ信号	I/O
19	+5V Power	電源	

コネクタ図

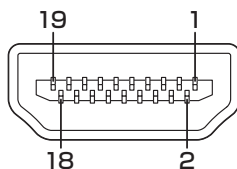

信号名 : -がついているのは、負論理値の信号です
信号方向 (I) : パソコン本体への入力
信号方向 (O) : パソコン本体からの出力

2 USB3.0 インターフェース

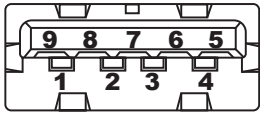
ピン番号	信号名	意味	信号方向
1	VBUS	+5V	
2	D-	USB2.0 マイナスデータ	I/O
3	D+	USB2.0 プラスデータ	I/O
4	GND	グラウンド	
5	StdA_SSRX-	USB3.0 受信マイナスデータ	I
6	StdA_SSRX+	USB3.0 受信プラスデータ	I
7	GND_DRAIN	グラウンド	
8	StdA_SSTX-	USB3.0 送信マイナスデータ	O
9	StdA_SSTX+	USB3.0 送信プラスデータ	O
コネクタ図			
			

信号名 : -がついているのは、負論理値の信号です

信号方向 (I) : パソコン本体への入力

信号方向 (O) : パソコン本体からの出力

5

技術基準適合について

電波障害自主規制について

この装置は、クラスB情報技術装置です。この装置は、家庭環境で使用することを目的としていますが、この装置がラジオやテレビジョン受信機に近接して使用されると、受信障害を引き起こすことがあります。

取扱説明書に従って正しい取り扱いをして下さい。

VCCI-B

参照▶ 「Q パソコンの近くにあるテレビやラジオの調子がおかしい」について「7章 **2** - **3** その他」

* 5GHzの無線LANについては、IEEE802.11a、IEEE802.11ac(draft)のいずれかをサポートしているモデルのみ対象となります。

* Bluetooth機能については、Bluetooth機能搭載モデルのみ対象となります。

1 無線LANの規格

無線LAN（無線LANモジュール）には通信の通信速度や使用している周波数帯によって、複数の規格が存在します。

本製品には、IEEE802.11a、IEEE802.11b、IEEE802.11g、IEEE802.11n、IEEE802.11ac(draft)のすべて、もしくはその一部に準拠した無線LANが搭載されています。本製品が対応している規格については、「本節 **6** 無線LANモジュールの確認」を確認してください。

本書では、搭載された無線LANの種類によって説明が異なる項目があります。

■無線LANの仕様

無線周波数帯	IEEE802.11a, IEEE802.11n, IEEE802.11ac(draft)	5GHz (5150-5350MHz、および 5470-5725MHz) * ¹
	IEEE802.11b, IEEE802.11g, IEEE802.11n	2.4GHz (2400-2483MHz)
変調方式	IEEE802.11a, IEEE802.11g, IEEE802.11ac(draft)	直交周波数分割多重方式 OFDM-BPSK, OFDM-QPSK, OFDM-16QAM, OFDM-64QAM, OFDM-256QAM
	IEEE802.11b	直接拡散方式 DSSS-CCK, DSSS-DQPSK, DSSS-DBPSK
	IEEE802.11n	直交周波数分割多重方式 (OFDM方式)

無線LANアクセスポイントや無線機器と通信を行うには、どちらも同じ規格に準拠している必要があります。

2 無線LANのサポートする周波数帯域

無線LANがサポートする5GHz帯および2.4GHz帯のチャンネルは、国/地域で適用される無線規制によって異なる場合があります（表「無線IEEE802.11 チャンネルセット」参照）。

■ 無線IEEE802.11 チャンネルセット

- 5GHz帯：5150-5350MHz および、5470-5725MHz
（IEEE802.11a、IEEE802.11n、IEEE802.11ac(draft)の場合）

	チャンネルID	周波数
W52	36	5180
	40	5200
	44	5220
	48	5240
W53	52	5260
	56	5280
	60	5300
	64	5320
W56	100	5500
	104	5520
	108	5540
	112	5560
	116	5580
	120	5600
	124	5620
	128	5640
	132	5660
	136	5680
	140	5700

アクセスポイント側のチャンネル（W52/W53/W56）に合わせて、そのチャンネルに自動的に設定されます。

メモ

- W52、W53は電波法令により屋外で使用することはできません。
- IEEE802.11aおよびIEEE802.11nモードではアドホック通信は使用できません。
- アドホック通信でのピアツーピア接続は、Ch1～Ch11で使用できます。
- インフラストラクチャ通信でのアクセスポイントへの接続は、Ch1～Ch13、Ch36、Ch40、Ch44、Ch48、Ch52、Ch56、Ch60、Ch64、Ch100、Ch104、Ch108、Ch112、Ch116、Ch120、Ch124、Ch128、Ch132、Ch136、Ch140で使用できます。

- 2.4GHz帯：2400-2483MHz (IEEE802.11b/g、IEEE802.11nの場合)

チャンネルID	周波数
1	2412
2	2417
3	2422
4	2427
5	2432
6	2437
7	2442
8	2447
9	2452
10	2457 ^{*1}
11	2462
12	2467
13	2472

*1 購入時に、アドホックモード接続時に使用するチャンネルとして設定されているチャンネルです。

メモ

- IEEE802.11nモードではアドホック通信は使用できません。
 - アドホック通信でのピアツーピア接続は、Ch1～Ch11で使用できます。
 - インフラストラクチャ通信は、Ch1～Ch13で使用できます。
-

3 Bluetoothの仕様

ワイヤレス通信	通信方式	Bluetooth Specification Ver.4.0
	無線周波数帯	2.4GHz (2402~2480MHz)
	変調方式	周波数ホッピング方式 2値FSK

4 無線特性

無線LANおよびBluetoothの無線特性は、製品を購入した国/地域、購入した製品の種類により異なる場合があります。

多くの場合、無線通信は使用する国/地域の無線規制の対象になります。国/地域によって使用が規制されています。無線ネットワーク機器は、無線免許の必要ない5GHzおよび2.4GHz帯で動作するように設計されていますが、国/地域の無線規制により無線ネットワーク機器の使用に多くの制限が課される場合があります。

無線機器の通信範囲と転送レートには相関関係があります。無線通信の転送レートが低いほど、通信範囲は広くなります。

メモ

- アンテナの近くに金属面や高密度の固体があると、無線デバイスの通信範囲に影響を及ぼすことがあります。
- 無線信号の伝送路上に無線信号を吸収または反射し得る"障害物"がある場合も、通信範囲に影響を与えます。

5 現品表示、JEITAロゴ表記について

□ 無線LAN

■ 現品表示

本製品または無線LANモジュールには、次に示す現品表示が記載されています。

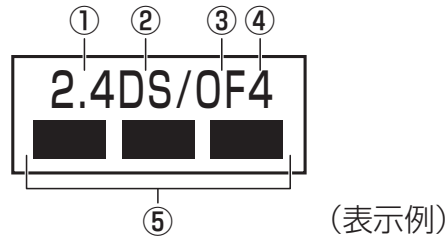

- ① 2.4 : 2,400MHz帯を使用する無線設備を表す。
- ② DS : 変調方式がDS-SS方式であることを示す。
- ③ OF : 変調方式がOFDM方式であることを示す。
- ④ 4 : 想定される与干渉距離が40m以下であることを示す。
- ⑤ ■ ■ ■ : 2,400MHz~2,483.5MHzの全帯域を使用し、かつ移動体識別装置の帯域を回避可能であることを意味する。

■ JEITAロゴ表記について

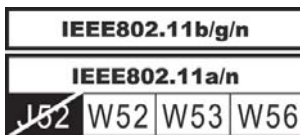

5GHz帯無線LANは、W52/W53/W56チャンネルをサポートしています。

□ Bluetooth

■ 現品表示

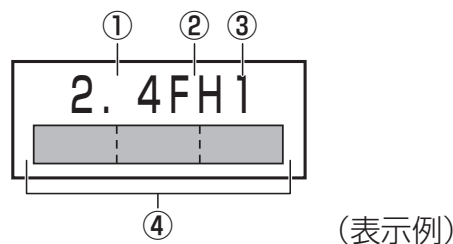

本製品またはBluetoothモジュールには、次に示す現品表示が記載されています。



- ① 2.4 : 2,400MHz帯を使用する無線設備を表す。
- ② FH : 変調方式がFH-SS方式であることを示す。
- ③ 1 : 想定される与干渉距離が10m以下であることを示す。
- ④ ■■■■■ : 2,400MHz~2,483.5MHzの全帯域を使用し、かつ移動体識別装置の帯域を回避不可であることを意味する。

6 無線LANモジュールの確認

使用しているパソコンに搭載された無線LANモジュールの種類は、「デバイス マネージャー」を使って確認できます。

- 1 [スタート] ボタン () → [コントロールパネル] をタップする
- 2 [ ハードウェアとサウンド] → [デバイス マネージャー] をタップする
[デバイス マネージャー] 画面が表示されます。
- 3 [ネットワーク アダプター] を長押しする
アダプター名が表示されます。
- 4 アダプター名を確認する
アダプター名が示すモジュールは、それぞれ次のようになります。
 - [Intel(R) Dual Band Wireless-N 7260] の場合
IEEE802.11a (W52/W53/W56)、IEEE802.11b、IEEE802.11g および IEEE802.11nに対応したモジュールです。このモジュールを、「Intel 7260 a/b/g/nモジュール」と呼びます。
 - [Intel(R) Dual Band Wireless-AC 7260] の場合
IEEE802.11a (W52/W53/W56)、IEEE802.11b、IEEE802.11g、IEEE802.11nおよびIEEE802.11ac (draft) (W52/W53/W56) に対応したモジュールです。このモジュールを、「Intel 7260 a/b/g/n/ac (draft)モジュール」と呼びます。

メモ

- Wi-Fi準拠、WPA/WPA2対応、128bit WEP対応、256bit AES対応、TKIP対応。

7 機器認証表示について

本製品には、電気通信事業法に基づく小電力データ通信システムの無線局として、認証を受けた無線設備を搭載しています。したがって、本製品を使用するときに無線局の免許は必要ありません。

■ Intel 7260 a/b/g/nモジュール (Bluetooth機能搭載)

無線設備名 : 7260NGW

株式会社 ディーエスピーリサーチ

認証番号 : D130021003

■ Intel 7260 a/b/g/n/ac (draft) モジュール (Bluetooth機能搭載)

無線設備名 : 7260NGW

株式会社 ディーエスピーリサーチ

認証番号 : D130021003

本製品に組み込まれた無線設備は、本製品に実装して使用することを前提に、小電力データ通信システムの無線局として工事設計の認証を取得しています。したがって、組み込まれた無線設備をほかの機器へ流用した場合、電波法の規定に抵触するおそれがありますので、十分にご注意ください。

8 Regulatory statements

● General

This product complies with any mandatory product specification in any Country/ Region where the product is sold. In addition, the product complies with the following.

● European Union (EU) and EFTA

This equipment complies with the R&TTE directive 1999/5/EC and has been provided with the CE mark accordingly.

● Canada - Industry Canada (IC)

This device complies with RSS 210 of Industry Canada.

Operation is subject to the following two conditions: (1) this device may not cause interference, and (2) this device must accept any interference, including interference that may cause undesired operation of this device.

L' utilisation de ce dispositif est autorisee seulement aux conditions suivantes : (1) il ne doit pas produire de brouillage et (2) l' utilisateur du dispositif doit etre pret a accepter tout brouillage radioelectrique recu, meme si ce brouillage est susceptible de compromettre le fonctionnement du dispositif.

The term "IC" before the equipment certification number only signifies that the Industry Canada technical specifications were met.

● USA - Federal Communications Commission (FCC)

This equipment has been tested and found to comply with the limits for a Class B digital device, pursuant to Part 15 of FCC Rules. These limits are designed to provide reasonable protection against harmful interference in a residential installation. This equipment generates, uses, and can radiate radio frequency energy. If not installed and used in accordance with the instructions, it may cause harmful interference to radio communications. However, there is no guarantee that interference will not occur in a particular installation.

If this equipment does cause harmful interference to radio or television reception, which can be determined by tuning the equipment off and on, the user is encouraged to try and correct the interference by one or more of the following measures:

- Reorient or relocate the receiving antenna.
- Increase the distance between the equipment and the receiver.
- Connect the equipment to outlet on a circuit different from that to which the receiver is connected.
- Consult the dealer or an experienced radio/TV technician for help.

TOSHIBA is not responsible for any radio or television interference caused by unauthorized modification of the devices included with this Bluetooth Card from TOSHIBA, or the substitution or attachment of connecting cables and equipment other than specified by TOSHIBA.

The correction of interference caused by such unauthorized modification, substitution or attachment will be the responsibility of the user.

Caution: Exposure to Radio Frequency Radiation.

■ Wireless LAN

The radiated output power of the Wireless LAN is far below the FCC radio frequency exposure limits. Nevertheless, the Wireless LAN shall be used in such a manner that the potential for human contact during normal operation is minimized.

In the usual operating configuration, the distance between the antenna and the user should not be less than 20cm. Please refer to the PC user's manual for the details regarding antenna location.

The installer of this radio equipment must ensure that the antenna is located or pointed such that it does not emit RF field in excess of Health Canada limits for the general population; consult Safety Code 6, obtainable from Health Canada's website

www.hc-sc.gc.ca/

■ Bluetooth

The radiated output power of the Bluetooth Card from TOSHIBA is far below the FCC radio frequency exposure limits. Nevertheless, the Bluetooth Card from TOSHIBA shall be used in such a manner that the potential for human contact during normal operation is minimized. The antenna(s) used in this device are located at the upper/lower edge of the LCD screen, and this device has been tested as portable device as defined in Section 2.1093 of FCC rules when the LCD screen is rotated 180 degree and covered the keyboard area. In addition, Bluetooth has been tested with Wireless LAN transceiver for co-location requirements. This device and its antenna(s) must not be co-located or operating in conjunction with any other antenna or transmitter.

The installer of this radio equipment must ensure that the antenna is located or pointed such that it does not emit RF field in excess of Health Canada limits for the general population; consult Safety Code 6, obtainable from Health Canada's website

www.hc-sc.gc.ca/

● Taiwan

Article 12 Without permission granted by the NCC, any company, enterprise, or user is not allowed to change frequency, enhance transmitting power or alter original characteristic as well as performance to a approved low power radio-frequency devices.

Article 14 The low power radio-frequency devices shall not influence aircraft security and interfere legal communications; If found, the user shall cease operating immediately until no interference is achieved.

The said legal communications means radio communications is operated in compliance with the Telecommunications Act.

The low power radio-frequency devices must be susceptible with the interference from legal communications or ISM radio wave radiated devices.

● Europe

■ Wireless LAN

Restrictions for Use of 2.4GHz Frequencies in European Community Countries

België/ Belgique:	For private usage outside buildings across public grounds over less than 300m no special registration with IBPT/BIPT is required. Registration to IBPT/BIPT is required for private usage outside buildings across public grounds over more than 300m. For registration and license please contact IBPT/BIPT. Voor privé-gebruik buiten gebouw over publieke grond over afstand kleiner dan 300m geen registratie bij BIPT/IBPT nodig; voor gebruik over afstand groter dan 300m is wel registratie bij BIPT/IBPT nodig. Voor registratie of licentie kunt u contact opnemen met BIPT. Dans le cas d'une utilisation privée, à l'extérieur d'un bâtiment, au-dessus d'un espace public, aucun enregistrement n'est nécessaire pour une distance de moins de 300m. Pour une distance supérieure à 300m un enregistrement auprès de l'IBPT est requise. Pour les enregistrements et licences, veuillez contacter l'IBPT.
Deutschland:	License required for outdoor installations. Check with reseller for procedure to follow. Anmeldung im Outdoor-Bereich notwendig, aber nicht genehmigungspflichtig. Bitte mit Händler die Vorgehensweise abstimmen.
France:	Restricted frequency band: only channels 1 to 7 (2400 MHz and 2454 MHz respectively) may be used outdoors in France. Bande de fréquence restreinte : seuls les canaux 1-7 (2400 et 2454 MHz respectivement) doivent être utilisés endroits extérieur en France. Vous pouvez contacter l'Autorité de Régulation des Télécommunications (http://www.art-telecom.fr) pour la procédure à suivre.
Italia:	License required for indoor use. Use with outdoor installations not allowed. E'necessaria la concessione ministeriale anche per l'uso interno. Verificare con i rivenditori la procedura da seguire.
Nederland	License required for outdoor installations. Check with reseller for procedure to follow. Licentie verplicht voor gebruik met buitenantennes. Neem contact op met verkoper voor juiste procedure.

To remain in conformance with European spectrum usage laws for Wireless LAN operation, the above 2.4GHz channel limitations apply for outdoor usage. The user should use the Wireless LAN utility to check the current channel of operation. If operation is occurring outside of the allowable frequencies for outdoor use, as listed above, the user must contact the applicable national spectrum regulator to request a license for outdoor operation.

Windows 7をご利用になる場合、64ビット版と32ビット版の2つのWindows 7を選択してご利用いただけます。

ここでは、各OSのご使用上の注意事項や、OSを切り替える際の手順や注意事項を記載しています。OSを切り替える際には、必ずお読みください。

OSの切り替えは、Windows 7でのみ可能です。OSを切り替えるには、リカバリーをする必要があります。リカバリーについては、『取扱説明書』を確認してください。



メモ リカバリーメディアの作成について

- Windows 7上で「TOSHIBA Recovery Media Creator」を使ってリカバリーメディアを作成すると、64ビット版／32ビット版の両方に対応したリカバリーメディアを作成することができます。64ビット版／32ビット版のどちらのWindows上でも、作成されるリカバリーメディアは同じです。リカバリーメディアの作成については、「1章 3 リカバリーメディアを作る」を確認してください。

1 64ビット版を使用する場合

1 64ビット版のご使用にあたって

64ビット版のご使用にあたって、次の事項を必ずお読みください。

- 64ビット版のパフォーマンスを発揮するには、64ビット版に対応したアプリケーションとドライバー類が必要です。
- 64ビット版を使用する場合、64ビットに対応していないドライバーや周辺機器は動作しません。
- 64ビット版を使用する場合、32ビット版用のアプリケーションは動作しないものがあります。
- 64ビット版を使用する場合、16ビット版用のアプリケーションは動作しません。

2 64ビット版を使用する場合の注意事項

本書や『取扱説明書』には、32ビット版を使用した場合の記載になっているため、操作や仕様などが、記載された内容と一部異なります。ここでは、操作や仕様が異なる部分について説明します。

システムやお使いのモデルのソフトウェア環境によっては、このほかにも一部動作が異なる場合があります。

「Internet Explorer」について

64ビット版には、64ビット版の「Internet Explorer」と32ビット版の「Internet Explorer」の2つがインストールされています。

インターネットのサイトの中には、「Internet Explorer」の64ビット版では正常に表示されないものがあります。

この場合は、「Internet Explorer」の32ビット版をご利用ください。

2 32ビット版を使用する場合

1 32ビット版を使用する場合の注意事項

- 64ビット版対応の一部機能を使用できないことがあります。
- OSが使用可能なメモリ領域は最大3GBになります。

3 OSを切り替える場合の操作と注意事項

OSを切り替えるには、リカバリー（再セットアップ）が必要です。

1 OSを切り替えると

- プレインストールアプリケーションの構成が一部変更になります。
詳しくは、「本節 **1** - **2** 64ビット版を使用する場合の注意事項」、「本節 **2** - **1** 32ビット版を使用する場合の注意事項」をご確認ください。
- バックアップをとったデータが一部使用できない場合があります。
- 控えておいた設定が一部使用できない場合があります。

2 リカバリーをする前に

リカバリーをするとSSD内に保存されているデータ（文書ファイル、画像・映像ファイル、メールやアプリケーションなど）はすべて消去され、設定した内容（インターネットやメールの設定、Windows ログオンパスワードなど）もご購入時の状態に戻ります。

リカバリーをする前に、記録メディア（CDやUSBフラッシュメモリなど）にバックアップをとってください。また、リカバリー後も現在と同じ設定でパソコンを使いたい場合は、現在の設定を控えておいてください。

3 リカバリー方法

リカバリーの手順や詳細は、『取扱説明書』を確認してください。

リカバリー操作の途中で、次のような「製品復元メニュー」画面が表示されます。

32ビット版に変更する場合には「Windows 7 32ビットバージョン」を、64ビット版に変更する場合には「Windows 7 64ビットバージョン」をチェックして、「次へ」ボタンをタップしてください。

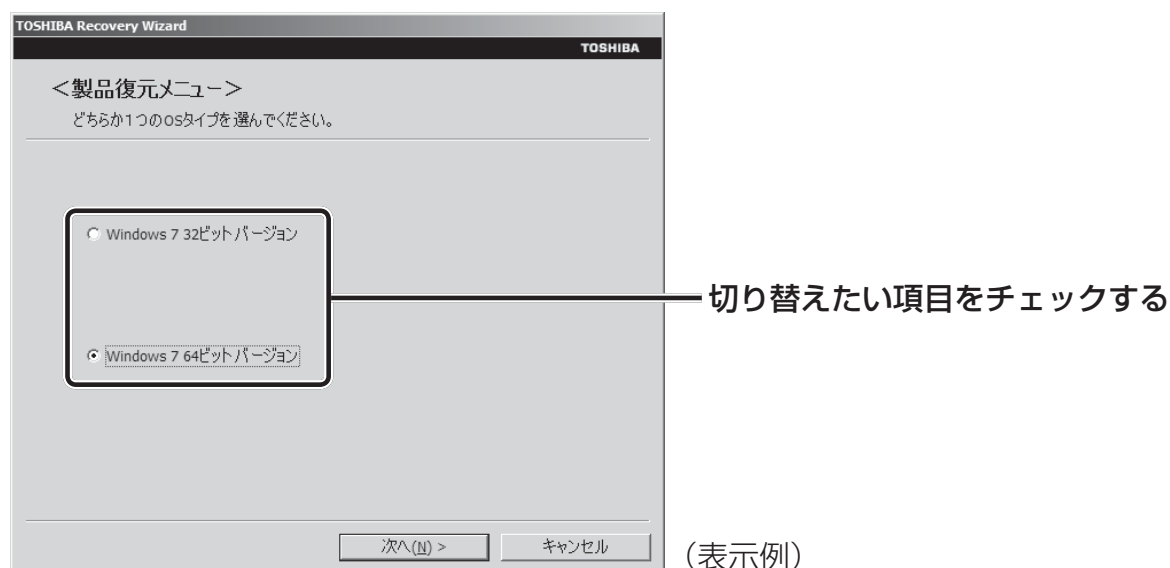

4 Windowsの確認方法

Windowsセットアップ終了後は、次の手順で、現在使用しているWindowsの種類を確認できます。

1 [スタート] ボタン () → [コントロールパネル] をタップする

2 [ システムとセキュリティ] をタップする

3 [ システム] をタップする

4 表示された画面で、[システムの種類] を確認する



(表示例)

Windows 7 Professionalでは、仮想的にWindows XP環境を実現するための「Windows XP Mode」が用意されています。

「Windows XP Mode」を実行するには、次のように操作してください。

1 インストール方法

1 [スタート] ボタン () → [すべてのプログラム] → [アプリケーションの再インストール] をタップする

2 [セットアップ画面へ] をタップする

3 [Windows関連] タブをタップする

4 画面左側の「Windows XP Mode」をタップする

画面のメッセージに従って、「Windows Virtual PC」と「Windows XP Mode」をインストールしてください。

「XXXX（ファイル名）を実行または保存しますか？」というメッセージが表示された場合は、[実行] ボタンをタップしてください。

2 起動方法

1 [スタート] ボタン () → [すべてのプログラム] → [Windows Virtual PC] → [Windows XP Mode] をタップする

Windows XP Modeが起動します。

初回起動時にはセットアップが必要です。画面のメッセージに従ってセットアップを行ってください。

OpenSSLについて

LICENSE ISSUES

The OpenSSL toolkit stays under a dual license, i.e. both the conditions of the OpenSSL License and the original SSLeay license apply to the toolkit. See below for the actual license texts. Actually both licenses are BSD-style Open Source licenses. In case of any license issues related to OpenSSL please contact openssl-core@openssl.org.

OpenSSL License

Copyright (c) 1998-2011 The OpenSSL Project. All rights reserved.

Redistribution and use in source and binary forms, with or without modification, are permitted provided that the following conditions are met:

1. Redistributions of source code must retain the above copyright notice, this list of conditions and the following disclaimer.
2. Redistributions in binary form must reproduce the above copyright notice, this list of conditions and the following disclaimer in the documentation and/or other materials provided with the distribution.
3. All advertising materials mentioning features or use of this software must display the following acknowledgment:
"This product includes software developed by the OpenSSL Project for use in the OpenSSL Toolkit. (<http://www.openssl.org/>)"
4. The names "OpenSSL Toolkit" and "OpenSSL Project" must not be used to endorse or promote products derived from this software without prior written permission. For written permission, please contact openssl-core@openssl.org.
5. Products derived from this software may not be called "OpenSSL" nor may "OpenSSL" appear in their names without prior written permission of the OpenSSL Project.
6. Redistributions of any form whatsoever must retain the following acknowledgment:
"This product includes software developed by the OpenSSL Project for use in the OpenSSL Toolkit (<http://www.openssl.org/>)"

THIS SOFTWARE IS PROVIDED BY THE OpenSSL PROJECT "AS IS" AND ANY EXPRESSED OR IMPLIED WARRANTIES, INCLUDING, BUT NOT LIMITED TO, THE IMPLIED WARRANTIES OF MERCHANTABILITY AND FITNESS FOR A PARTICULAR PURPOSE ARE DISCLAIMED. IN NO EVENT SHALL THE OpenSSL PROJECT OR ITS CONTRIBUTORS BE LIABLE FOR ANY DIRECT, INDIRECT, INCIDENTAL, SPECIAL, EXEMPLARY, OR CONSEQUENTIAL DAMAGES (INCLUDING, BUT NOT LIMITED TO, PROCUREMENT OF SUBSTITUTE GOODS OR SERVICES; LOSS OF USE, DATA, OR PROFITS; OR BUSINESS INTERRUPTION) HOWEVER CAUSED AND ON ANY THEORY OF LIABILITY, WHETHER IN CONTRACT, STRICT LIABILITY, OR TORT (INCLUDING NEGLIGENCE OR OTHERWISE) ARISING IN ANY WAY OUT OF THE USE OF THIS SOFTWARE, EVEN IF ADVISED OF THE POSSIBILITY OF SUCH DAMAGE.

This product includes cryptographic software written by Eric Young (eay@cryptsoft.com). This product includes software written by Tim Hudson (tjh@cryptsoft.com).

Original SSLeay License

Copyright (C) 1995-1998 Eric Young (eay@cryptsoft.com) All rights reserved.

This package is an SSL implementation written by Eric Young (eay@cryptsoft.com).

The implementation was written so as to conform with Netscapes SSL.

This library is free for commercial and non-commercial use as long as the following conditions are aheared to. The following conditions apply to all code found in this distribution, be it the RC4, RSA, lhash, DES, etc., code; not just the SSL code. The SSL documentation included with this distribution is covered by the same copyright terms except that the holder is Tim Hudson (tjh@cryptsoft.com).

Copyright remains Eric Young's, and as such any Copyright notices in the code are not to be removed.

If this package is used in a product, Eric Young should be given attribution as the author of the parts of the library used.

This can be in the form of a textual message at program startup or in documentation (online or textual) provided with the package.

Redistribution and use in source and binary forms, with or without modification, are permitted provided that the following conditions are met:

1. Redistributions of source code must retain the copyright notice, this list of conditions and the following disclaimer.
2. Redistributions in binary form must reproduce the above copyright notice, this list of conditions and the following disclaimer in the documentation and/or other materials provided with the distribution.
3. All advertising materials mentioning features or use of this software must display the following acknowledgement:
"This product includes cryptographic software written by Eric Young (eay@cryptsoft.com)"
The word 'cryptographic' can be left out if the routines from the library being used are not cryptographic related :-).
4. If you include any Windows specific code (or a derivative thereof) from the apps directory (application code) you must include an acknowledgement:
"This product includes software written by Tim Hudson (tjh@cryptsoft.com)"

THIS SOFTWARE IS PROVIDED BY ERIC YOUNG "AS IS" AND ANY EXPRESS OR IMPLIED WARRANTIES, INCLUDING, BUT NOT LIMITED TO, THE IMPLIED WARRANTIES OF MERCHANTABILITY AND FITNESS FOR A PARTICULAR PURPOSE ARE DISCLAIMED. IN NO EVENT SHALL THE AUTHOR OR CONTRIBUTORS BE LIABLE FOR ANY DIRECT, INDIRECT, INCIDENTAL, SPECIAL, EXEMPLARY, OR CONSEQUENTIAL DAMAGES (INCLUDING, BUT NOT LIMITED TO, PROCUREMENT OF SUBSTITUTE GOODS OR SERVICES; LOSS OF USE, DATA, OR PROFITS; OR BUSINESS INTERRUPTION) HOWEVER CAUSED AND ON ANY THEORY OF LIABILITY, WHETHER IN CONTRACT, STRICT LIABILITY, OR TORT (INCLUDING NEGLIGENCE OR OTHERWISE) ARISING IN ANY WAY OUT OF THE USE OF THIS SOFTWARE, EVEN IF ADVISED OF THE POSSIBILITY OF SUCH DAMAGE.

The licence and distribution terms for any publically available version or derivative of this code cannot be changed. i.e. this code cannot simply be copied and put under another distribution licence [including the GNU Public Licence.]

FreeTypeについて

The FreeType Project LICENSE

2006-Jan-27

Copyright 1996-2002, 2006 by
David Turner, Robert Wilhelm, and Werner Lemberg

□ Introduction

The FreeType Project is distributed in several archive packages; some of them may contain, in addition to the FreeType font engine, various tools and contributions which rely on, or relate to, the FreeType Project.

This license applies to all files found in such packages, and which do not fall under their own explicit license. The license affects thus the FreeType font engine, the test programs, documentation and makefiles, at the very least.

This license was inspired by the BSD, Artistic, and IJG (Independent JPEG Group) licenses, which all encourage inclusion and use of free software in commercial and freeware products alike. As a consequence, its main points are that:

- We don't promise that this software works. However, we will be interested in any kind of bug reports. ('as is' distribution)
- You can use this software for whatever you want, in parts or full form, without having to pay us. ('royalty-free' usage)
- You may not pretend that you wrote this software. If you use it, or only parts of it, in a program, you must acknowledge somewhere in your documentation that you have used the FreeType code. ('credits')

We specifically permit and encourage the inclusion of this software, with or without modifications, in commercial products.

We disclaim all warranties covering The FreeType Project and assume no liability related to The FreeType Project.

Finally, many people asked us for a preferred form for a credit/disclaimer to use in compliance with this license. We thus encourage you to use the following text:

Portions of this software are copyright (C)<year> The FreeType Project (www.freetype.org). All rights reserved.

Please replace <year> with the value from the FreeType version you actually use.

□ Legal Terms

0. Definitions

Throughout this license, the terms `package`, `FreeType Project`, and `FreeType archive` refer to the set of files originally distributed by the authors (David Turner, Robert Wilhelm, and Werner Lemberg) as the `FreeType Project`, be they named as alpha, beta or final release.

`You` refers to the licensee, or person using the project, where `using` is a generic term including compiling the project's source code as well as linking it to form a `program` or `executable`.

This program is referred to as `a program using the FreeType engine`.

This license applies to all files distributed in the original FreeType Project, including all source code, binaries and documentation, unless otherwise stated in the file in its original, unmodified form as distributed in the original archive.

If you are unsure whether or not a particular file is covered by this license, you must contact us to verify this.

The FreeType Project is copyright (C) 1996-2000 by David Turner, Robert Wilhelm, and Werner Lemberg. All rights reserved except as specified below.

1. No Warranty

THE FREETYPE PROJECT IS PROVIDED `AS IS' WITHOUT WARRANTY OF ANY KIND, EITHER EXPRESS OR IMPLIED, INCLUDING, BUT NOT LIMITED TO, WARRANTIES OF MERCHANTABILITY AND FITNESS FOR A PARTICULAR PURPOSE. IN NO EVENT WILL ANY OF THE AUTHORS OR COPYRIGHT HOLDERS BE LIABLE FOR ANY DAMAGES CAUSED BY THE USE OR THE INABILITY TO USE, OF THE FREETYPE PROJECT.

2. Redistribution

This license grants a worldwide, royalty-free, perpetual and irrevocable right and license to use, execute, perform, compile, display, copy, create derivative works of, distribute and sublicense the FreeType Project (in both source and object code forms) and derivative works thereof for any purpose; and to authorize others to exercise some or all of the rights granted herein, subject to the following conditions:

- Redistribution of source code must retain this license file (`FTL.TXT`) unaltered; any additions, deletions or changes to the original files must be clearly indicated in accompanying documentation. The copyright notices of the unaltered, original files must be preserved in all copies of source files.
- Redistribution in binary form must provide a disclaimer that states that the software is based in part of the work of the FreeType Team, in the distribution documentation. We also encourage you to put an URL to the FreeType web page in your documentation, though this isn't mandatory.

These conditions apply to any software derived from or based on the FreeType Project, not just the unmodified files. If you use our work, you must acknowledge us. However, no fee need be paid to us.

3. Advertising

Neither the FreeType authors and contributors nor you shall use the name of the other for commercial, advertising, or promotional purposes without specific prior written permission.

We suggest, but do not require, that you use one or more of the following phrases to refer to this software in your documentation or advertising materials: `FreeType Project`, `FreeType Engine`, `FreeType library`, or `FreeType Distribution`.

As you have not signed this license, you are not required to accept it. However, as the FreeType Project is copyrighted material, only this license, or another one contracted with the authors, grants you the right to use, distribute, and modify it.

Therefore, by using, distributing, or modifying the FreeType Project, you indicate that you understand and accept all the terms of this license.

4. Contacts

There are two mailing lists related to FreeType:

- freetype@nongnu.org

Discusses general use and applications of FreeType, as well as future and wanted additions to the library and distribution.

If you are looking for support, start in this list if you haven't found anything to help you in the documentation.

- freetype-devel@nongnu.org

Discusses bugs, as well as engine internals, design issues, specific licenses, porting, etc.

Our home page can be found at

<http://www.freetype.org>